

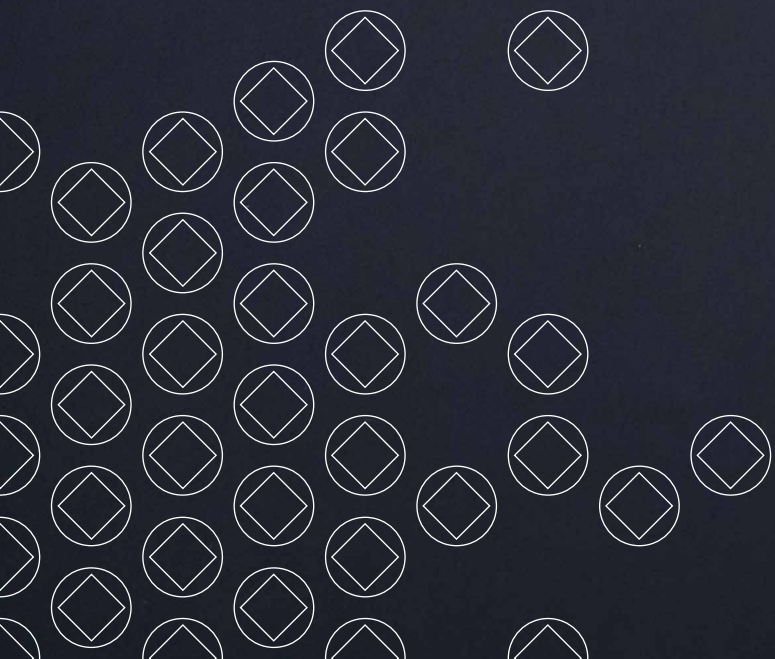

# MÖBELGRIFFE + -KNÖPFE

- 3 BÜGELGRIFFE
- 17 MÖBELKNÖPFE
- 24 MUSCHELGRIFFE

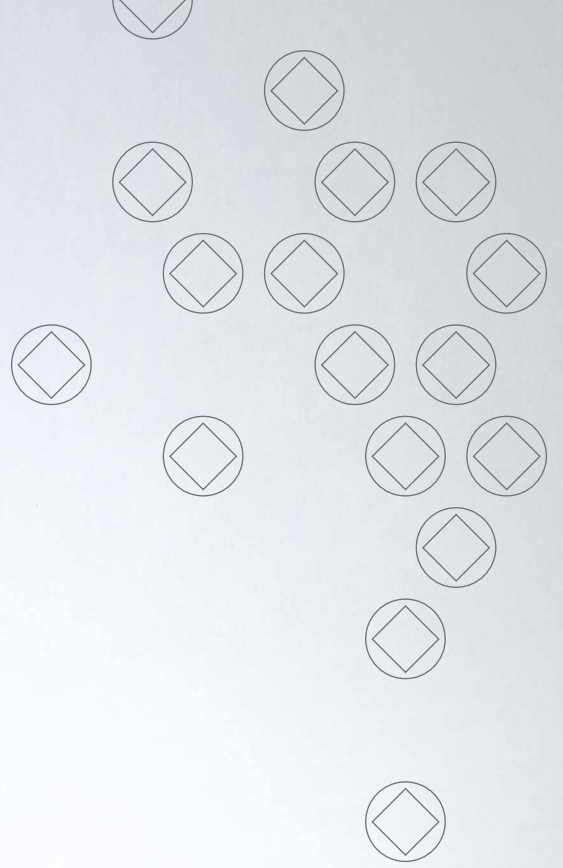



# BÜGELGRIFFE

## DESIGN-ÜBERSICHT

Maßstab 1:2,5



**BG12-192** mit durchlaufender Griffstange  $\varnothing$  6 mm zur rückseitigen M4-Senkopf-Verschraubung siehe Seite 4.

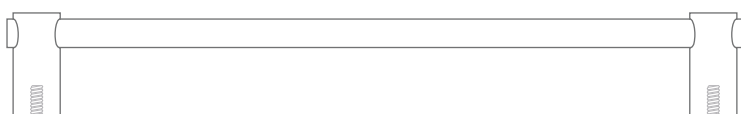

**BG16-224** mit durchlaufender Griffstange  $\varnothing$  10 mm zur rückseitigen M4-Senkopf-Verschraubung siehe Seite 4.

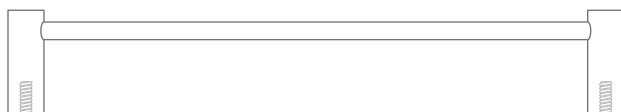

**BG12-192E** mit einlaufender Griffstange  $\varnothing$  6 mm zur rückseitigen M4-Senkopf-Verschraubung siehe Seite 9.



**BG16-224E** mit einlaufender Griffstange  $\varnothing$  10 mm zur rückseitigen M4-Senkopf-Verschraubung siehe Seite 9.

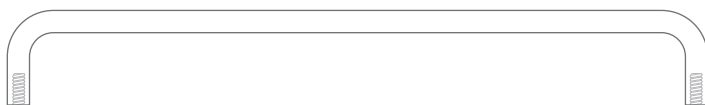

**BG8-224G** mit gebogener Griffstange  $\varnothing$  8 mm zur rückseitigen M4-Senkopf-Verschraubung siehe Seite 12.

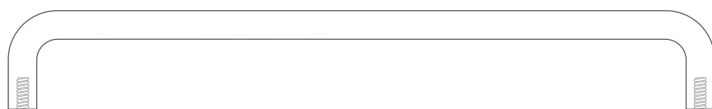

**BG10-224G** mit gebogener Griffstange  $\varnothing$  10 mm zur rückseitigen M4-Senkopf-Verschraubung siehe Seite 15.

Inklusive Montagematerial  
zur rückseitigen Verschraubung.

Im Rahmen größerer  
Projekte sind individuelle  
Anfertigungen möglich.

Rückseitige Montage BG12-64  
mit M4 Senkkopfschrauben:

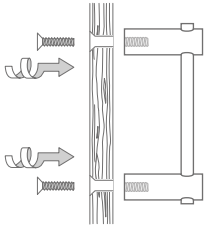

## BÜGELGRIFFE DURCHLAUFENDE GRIFFSTANGE

Hochwertige Bügelgriffe für Schranktüren oder Schubladen. Mit einer durchlaufenden Griffstange und zwei einrückbaren Stangenhaltern für flexible Montagepunkte. Edelstahl massiv, gebürstet, seidig-matt handgeschliffen. Montage mittels rückseitiger M4-Senkkopf-Verschraubung.

- BG12-64 Ausführung mit  $\varnothing 6$  mm Griffstange. Länge: 80 mm. Achsmaß/empfohlener Bohrabstand: 64 mm.
- BG12-96 Ausführung mit  $\varnothing 6$  mm Griffstange. Länge: 112 mm. Achsmaß/empfohlener Bohrabstand: 96 mm.
- BG12-128 Ausführung mit  $\varnothing 6$  mm Griffstange. Länge: 144 mm. Achsmaß/empfohlener Bohrabstand: 128 mm.
- BG12-192 Ausführung mit  $\varnothing 6$  mm Griffstange. Länge: 208 mm. Achsmaß/empfohlener Bohrabstand: 192 mm.

Produktbeispiel BG12-64:

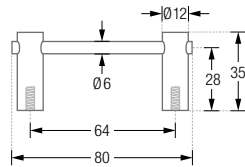

Produktbeispiel BG12-192:

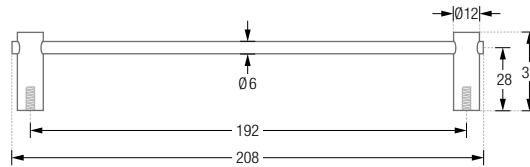

- BG16-224 Ausführung mit  $\varnothing 10$  mm Griffstange. Länge: 244 mm. Achsmaß/empfohlener Bohrabstand: 224 mm.
- BG16-320 Ausführung mit  $\varnothing 10$  mm Griffstange. Länge: 340 mm. Achsmaß/empfohlener Bohrabstand: 320 mm.
- BG16-480 Ausführung mit  $\varnothing 10$  mm Griffstange. Länge: 500 mm. Achsmaß/empfohlener Bohrabstand: 480 mm.
- BG16-640 Ausführung mit  $\varnothing 10$  mm Griffstange. Länge: 660 mm. Achsmaß/empfohlener Bohrabstand: 640 mm.

Produktbeispiel BG16-224:

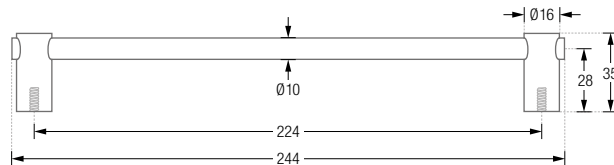



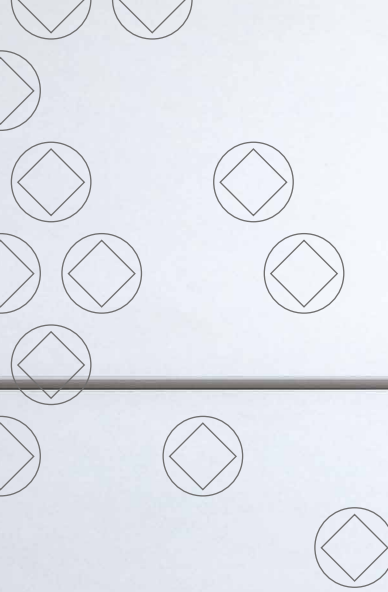

BÜGELGRIFFE **BG12-320**



BÜGELGRIFF **BG12-96**

BÜGELGRIFF **BG12-128**



BÜGELGRIFF **BG12-96**

BÜGELGRIFF BG16-224



BÜGELGRIFF BG16-480



PHOS.DE

BÜGELGRIFF BG16-320



BÜGELGRIFF BG16-224









## BG12-192E

Inklusive Montagematerial zur rückseitigen Verschraubung.

Im Rahmen größerer Projekte sind individuelle Anfertigungen möglich.

Rückseitige Montage BG12-64E mit M4 Senkkopf-Schrauben:

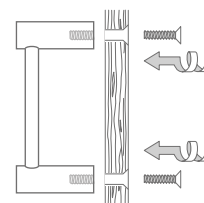

## BÜGELGRIFFE

### EINLAUFENDE GRIFFSTANGE

Hochwertige Bügelgriffe für Schranktüren oder Schubladen. Mit einer einlaufenden Griffstange und zwei Stangenhaltern. Edelstahl massiv, gebürstet, seidig-matt handgeschliffen. Montage mittels rückseitiger M4-Senkkopf-Verschraubung.

- BG12-64E** Ausführung mit  $\varnothing 6$  mm Griffstange. Länge: 76 mm. Achsmaß/Bohrabstand: 64 mm.  
**BG12-96E** Ausführung mit  $\varnothing 6$  mm Griffstange. Länge: 108 mm. Achsmaß/Bohrabstand: 96 mm.  
**BG12-128E** Ausführung mit  $\varnothing 6$  mm Griffstange. Länge: 140 mm. Achsmaß/Bohrabstand: 128 mm.  
**BG12-192E** Ausführung mit  $\varnothing 6$  mm Griffstange. Länge: 204 mm. Achsmaß/Bohrabstand: 192 mm.

Produktbeispiel BG12-64E:

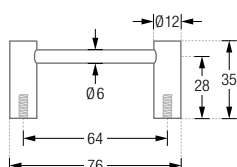

Produktbeispiel BG12-192E:

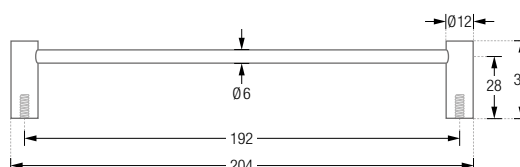

- BG16-224E** Ausführung mit  $\varnothing 10$  mm Griffstange. Länge: 240 mm. Achsmaß/Bohrabstand: 224 mm.  
**BG16-320E** Ausführung mit  $\varnothing 10$  mm Griffstange. Länge: 336 mm. Achsmaß/Bohrabstand: 320 mm.  
**BG16-480E** Ausführung mit  $\varnothing 10$  mm Griffstange. Länge: 496 mm. Achsmaß/Bohrabstand: 480 mm.  
**BG16-640E** Ausführung mit  $\varnothing 10$  mm Griffstange. Länge: 656 mm. Achsmaß/Bohrabstand: 640 mm.

Produktbeispiel BG16-224E:

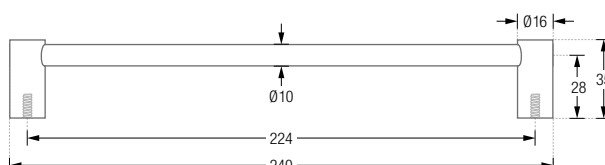

BÜGELGRIFF BG12-64E



BÜGELGRIFF BG12-640E



BÜGELGRIFF BG12-96E



BÜGELGRIFF BG12-128E





BÜGELGRIFF BG16-224E



BÜGELGRIFF BG16-224E



BÜGELGRIFF BG16-480E



**BG8-64G**

**BG8-224G**

Inklusive Montagematerial zur rückseitigen Verschraubung.

Im Rahmen größerer Projekte sind individuelle Anfertigungen möglich.

Rückseitige Montage BG8-64G mit M4 Senkkopfschrauben:

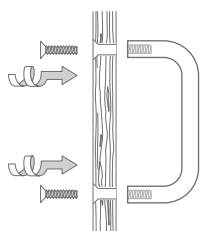

## BÜGELGRIFFE GEBOGEN Ø8MM

Hochwertige Biegelgriffe aus einem Stück von Hand gebogen.  
Edelstahl massiv, gebürstet, seidig-matt handgeschliffen.  
Montage mittels rückseitiger M4-Senkkopf-Verschraubung.

BG8-64G	Ausführung mit Länge: 72 mm. Achsmaß/Bohrabstand: 64 mm.
BG8-96G	Ausführung mit Länge: 104 mm. Achsmaß/Bohrabstand: 96 mm.
BG8-128G	Ausführung mit Länge: 136 mm. Achsmaß/Bohrabstand: 128 mm.
BG8-192G	Ausführung mit Länge: 200 mm. Achsmaß/Bohrabstand: 192 mm.
BG8-224G	Ausführung mit Länge: 232 mm. Achsmaß/Bohrabstand: 224 mm.
BG8-320G	Ausführung mit Länge: 328 mm. Achsmaß/Bohrabstand: 320 mm.
BG8-480G	Ausführung mit Länge: 488 mm. Achsmaß/Bohrabstand: 480 mm.
BG8-640G	Ausführung mit Länge: 648 mm. Achsmaß/Bohrabstand: 640 mm.

Produktbeispiel BG8-64G:

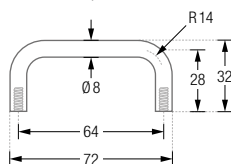

Produktbeispiel BG8-320G:

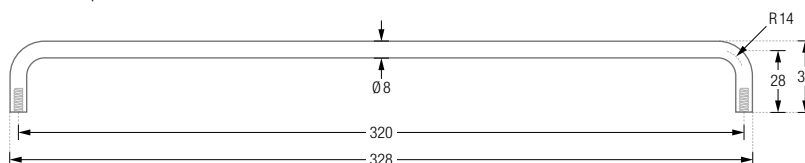

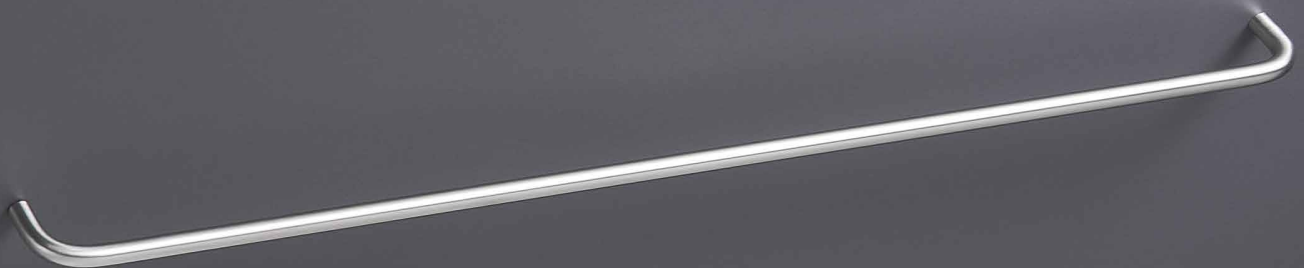

BÜGELGRIFF BG10-64G



BÜGELGRIFF BG10-128G



BÜGELGRIFF BG10-224G





BG10-192G



BG10-128G

Inklusive Montagematerial zur rückseitigen Verschraubung.

Im Rahmen größerer Projekte sind individuelle Anfertigungen möglich.

Rückseitige Montage BG10-64G mit M4 Senkkopfschrauben:

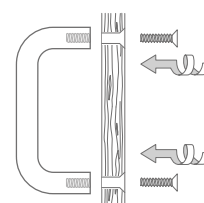

## BÜGELGRIFFE GEBOGEN Ø10MM

Hochwertige Bügelgriffe aus einem Stück von Hand gebogen.  
Edelstahl massiv, gebürstet, seidig-matt handgeschliffen.  
Montage mittels rückseitiger M4-Senkkopf-Verschraubung.

BG10-64G	Ausführung mit Länge: 74 mm. Achsmaß/Bohrabstand: 64 mm.
BG10-96G	Ausführung mit Länge: 106 mm. Achsmaß/Bohrabstand: 96 mm.
BG10-128G	Ausführung mit Länge: 138 mm. Achsmaß/Bohrabstand: 128 mm.
BG10-192G	Ausführung mit Länge: 202 mm. Achsmaß/Bohrabstand: 192 mm.
BG10-224G	Ausführung mit Länge: 234 mm. Achsmaß/Bohrabstand: 224 mm.
BG10-320G	Ausführung mit Länge: 330 mm. Achsmaß/Bohrabstand: 320 mm.
BG10-480G	Ausführung mit Länge: 490 mm. Achsmaß/Bohrabstand: 480 mm.
BG10-640G	Ausführung mit Länge: 650 mm. Achsmaß/Bohrabstand: 640 mm.

Produktbeispiel BG10-64G:

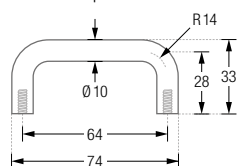

Produktbeispiel BG10-320G:

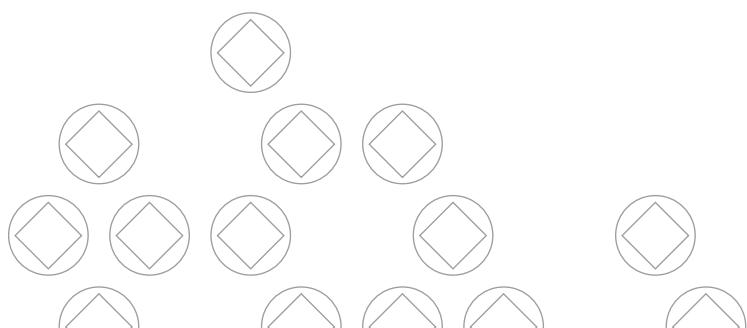
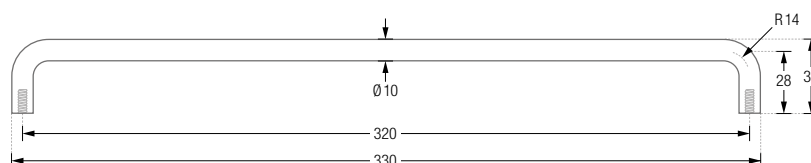





# MÖBELKNÖPFE

## DESIGN-ÜBERSICHT

Maßstab 1:1

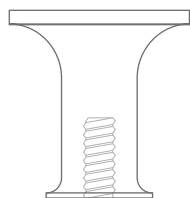

**MGG24-25 Grow**  
zur rückseitigen M4-Senkopf-Verschraubung  
siehe Seite 18.

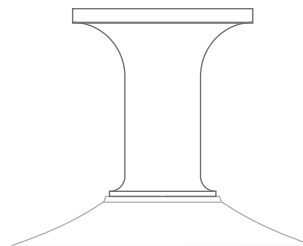

**MGG24-25HS Grow**  
mit Haftsauer siehe Seite 18.



**MG10-20** mit konkaver Griffmulde  
zur rückseitigen M4-Senkopf-Verschraubung  
siehe Seite 21.



**MG14-30** mit konkaver Griffmulde  
zur rückseitigen M4-Senkopf-Verschraubung  
siehe Seite 21.

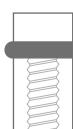

**MG08-16** mit O-Ring  
zur rückseitigen M4-Senkopf-Verschraubung  
siehe Seite 23.



**MG08-30** mit O-Ring  
zur rückseitigen M4-Senkopf-Verschraubung  
siehe Seite 23.

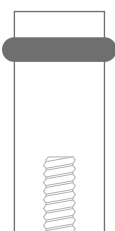

**MG012-30** mit O-Ring  
zur rückseitigen M4-Senkopf-Verschraubung  
siehe Seite 23.

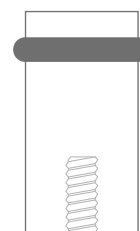

**MG015-30** mit O-Ring  
zur rückseitigen M4-Senkopf-Verschraubung  
siehe Seite 23.



**MG030-12** mit O-Ring  
zur rückseitigen M4-Senkopf-Verschraubung  
siehe Seite 23.

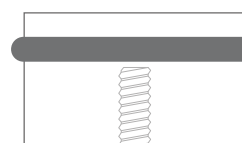

**MG030-18** mit O-Ring  
zur rückseitigen M4-Senkopf-Verschraubung  
siehe Seite 23.

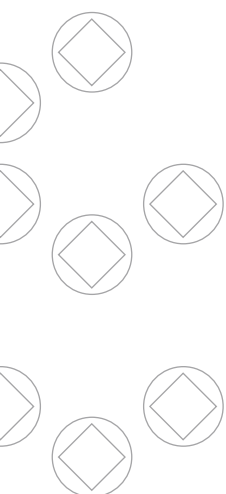



MGG24-25HS



MGG24-25

Inklusive Montagematerial zur rückseitigen Verschraubung.

Montage MGG24-25 rückseitig verschraubt:

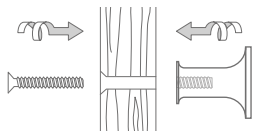

Montage MGG24-25HS:

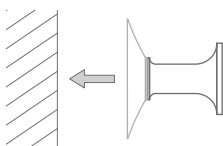

product design award

2011

iF Product Design Award 2011  
International Forum Design,  
Hannover  
Design: Andreas Winkler

## MÖBELKNÖPFE GROW

Formschöne, hochwertige Griffe für Möbel mit angenehmer Haptik. Montage mittels rückseitiger M4-Senkopf-Verschraubung. Durch das schlichte und zurückhaltende Design vielfältig einsetzbar. Edelstahl massiv, seidig matt handgeschliffen.

MGG24-25  
MGG24-25HS  
HS

Ausführung zur Festverschraubung.  
Flexibel einsetzbare Ausführung mit Haftsauger\*, ohne Bohren auf glatten Flächen frei positionierbar.  
Haftsauger\* mit M4 Außengewinde für Möbelknopf.

MGG24-25:

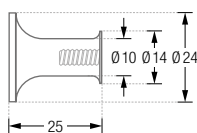

MGG24-25HS:

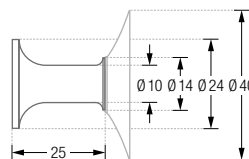

HS:

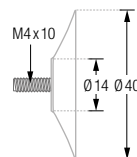

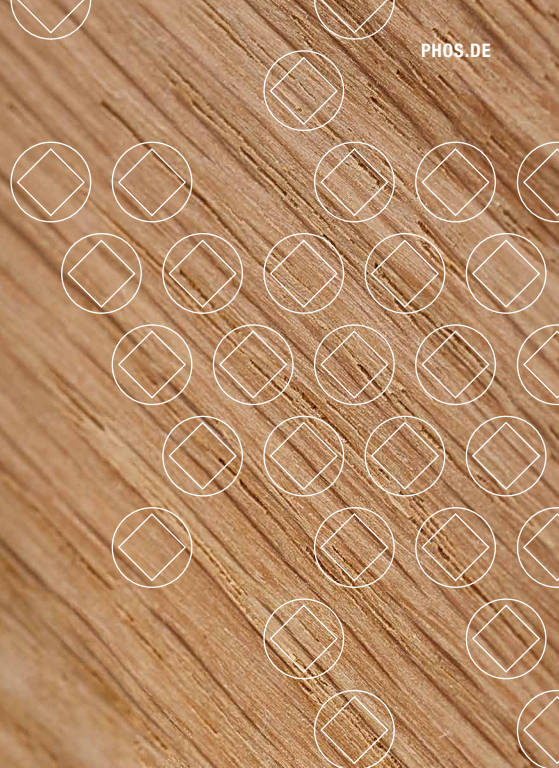





MGV10-20

Inklusive Montagematerial  
zur rückseitigen Verschraubung.

Montage MGV10-20  
rückseitig verschraubt:

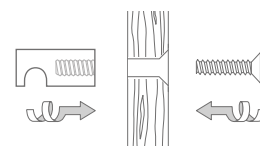

## MÖBELKNÖPFE MIT KONKAVER GRIFFMULDE

Hochwertige Griffe für Möbel und Schiebetüren mit angenehmer Haptik.  
Montage mittels rückseitiger M4-Senkopf-Verschraubung.  
Durch das schlichte und zurückhaltende Design vielfältig einsetzbar.  
Edelstahl massiv, seidig matt handgeschliffen.

- MGV10-20** Ausführung in Ø10 mm, Länge 20 mm.  
**MGV14-30** Ausführung in Ø14 mm, Länge 30 mm.

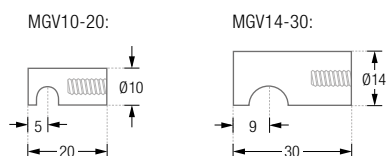

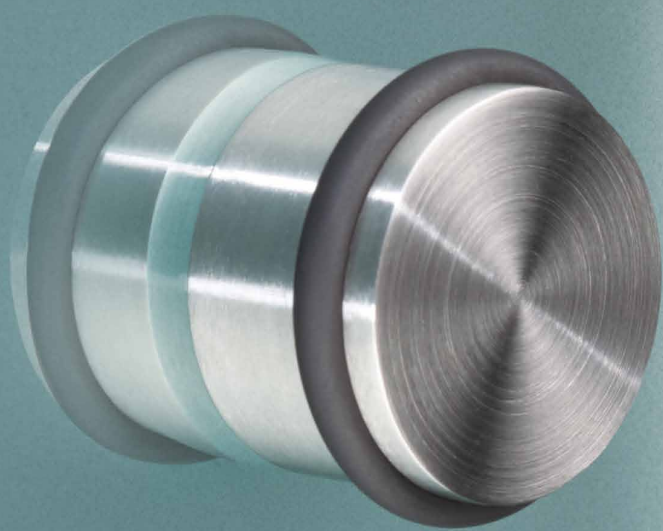
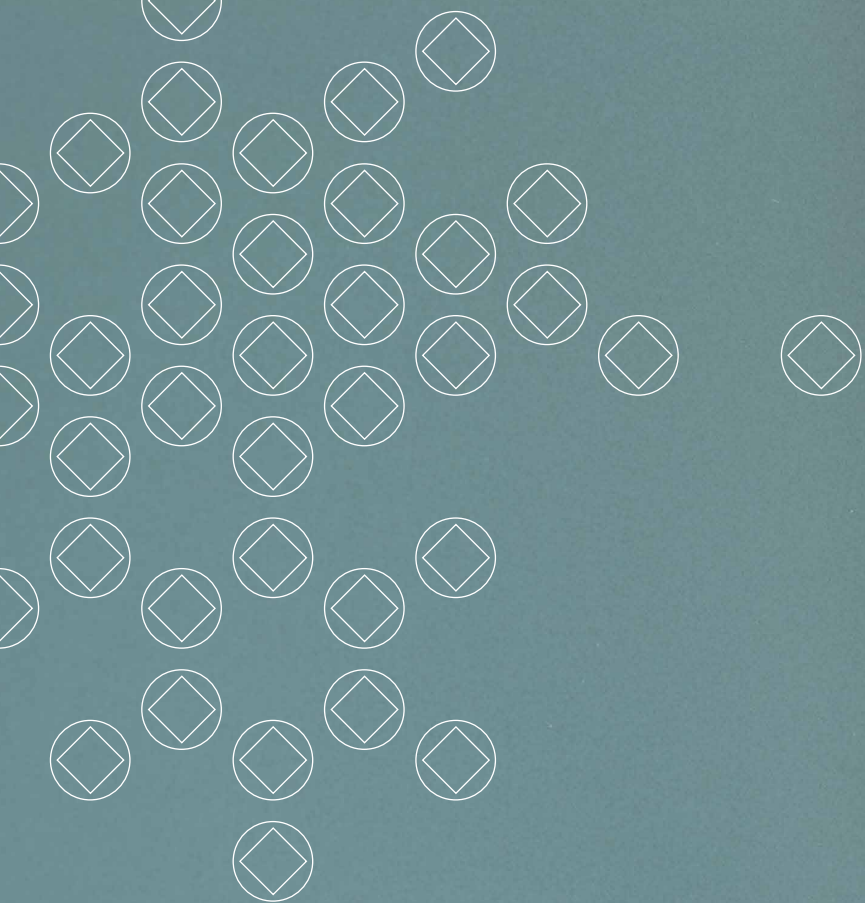

MG08-30

MG012-30

MG030-12

MG030-18

## MÖBELKNÖPFE MIT O-RINGEN\*

Hochwertige Griffe für Möbel und Schiebetüren mit angenehmer Haptik. Montage mittels rückseitiger M4-Senkopf-Verschraubung. Durch das schlichte und zurückhaltende Design vielfältig einsetzbar. Edelstahl massiv, seidig matt handgeschliffen.

- MG08-16 Ausführung in Ø 8 mm, Länge 16 mm.
- MG08-30 Ausführung in Ø 8 mm, Länge 30 mm.
- MG012-30 Ausführung in Ø 12 mm, Länge 30 mm.
- MG015-30 Ausführung in Ø 15 mm, Länge 30 mm.
- MG030-12 Ausführung in Ø 30 mm, Länge 12 mm.
- MG030-18 Ausführung in Ø 30 mm, Länge 18 mm.

MG08-16:

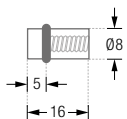

MG08-30:

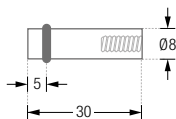

MG012-30:

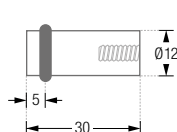

MG015-30:

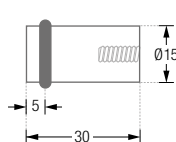

MG030-12:

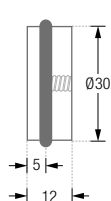

MG030-18:

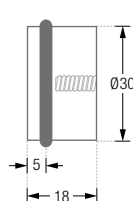

Inklusive Montagematerial zur rückseitigen Verschraubung.

Montage MG08-30 rückseitig verschraubt:

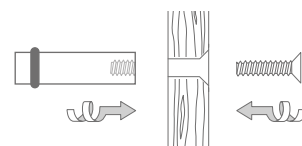

Montage MG030-12 beidseitig verschraubt:

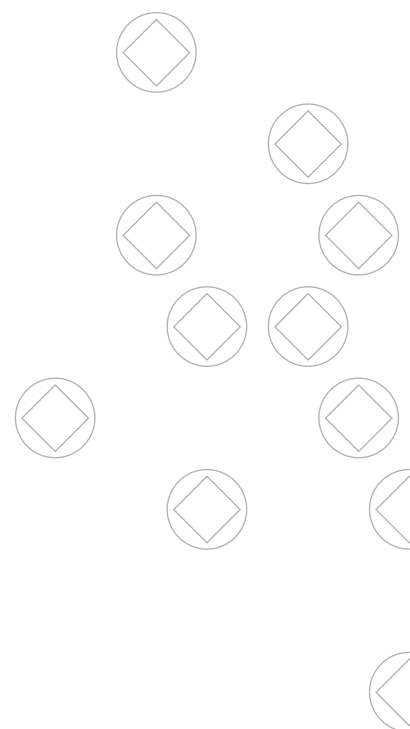
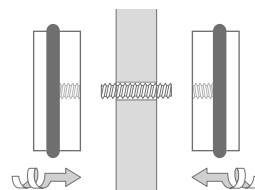



STG70

STG70  
teilversenkt:

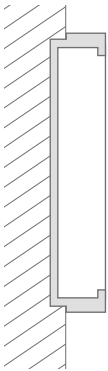

STG70  
vollversenkt:

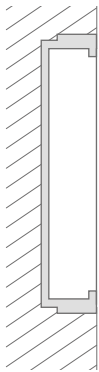

## MUSCHELGRIFF MIT UNTERGRIFF Ø 70 MM

**STG70** Muschelgriff mit Untergriff – welcher ein Abrutschen der Finger verhindert. Zum Einlassen und Verkleben in Holz. Klassische, schlichte, offene Form mit klaren Konturen. Hochwertige Verarbeitung, aus einem Stück feingedreht. Außen-Ø 70 mm, Gesamthöhe 14 mm. Edelstahl massiv, gebürstet, seidig-matt handgeschliffen.

STG70 Front- /Schnittansicht:

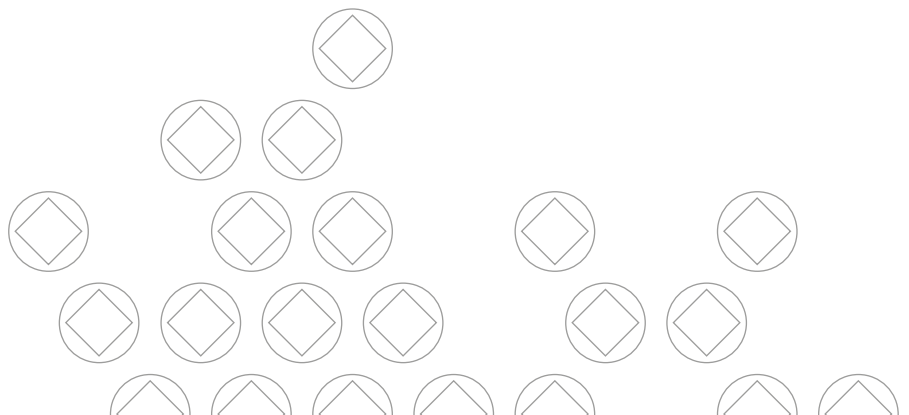
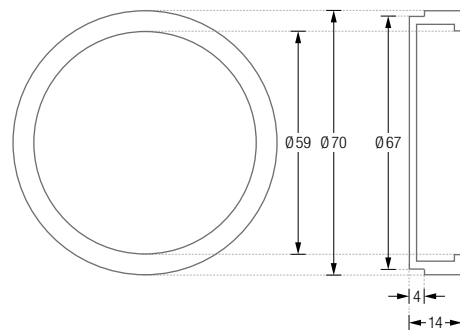





STG40



STG60

## MUSCHELGRIFFE MIT FLACHEM RAND-ÜBERSTAND Ø 40, Ø 60 UND Ø 80 MM

Muschelgriffe mit flachem Rand-Überstand zum Einlassen und Verkleben in Holz. Klassische, schlichte, offene Form mit klaren Konturen. Hochwertige Verarbeitung, aus einem Stück feingedreht. Edelstahl massiv, gebürstet, seidig-matt handgeschliffen.

**STG40** Ausführung mit Außen-Ø 40 mm, Gesamthöhe 11,5 mm.

**STG60** Ausführung mit Außen-Ø 60 mm, Gesamthöhe 15 mm.

**STG80** Ausführung mit Außen-Ø 80 mm, Gesamthöhe 15 mm.

STG60:

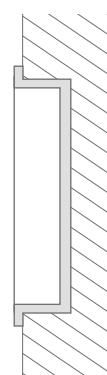

STG40 Front- /Schnittansicht:

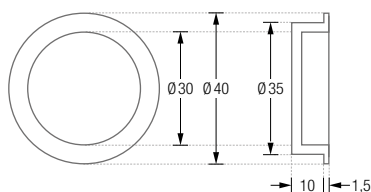

STG60 Front- /Schnittansicht:

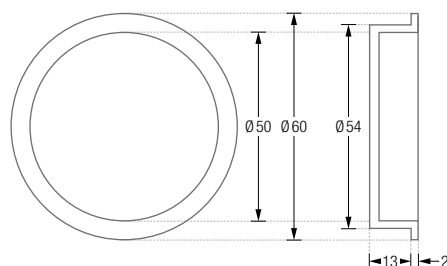

STG80 Front- /Schnittansicht:

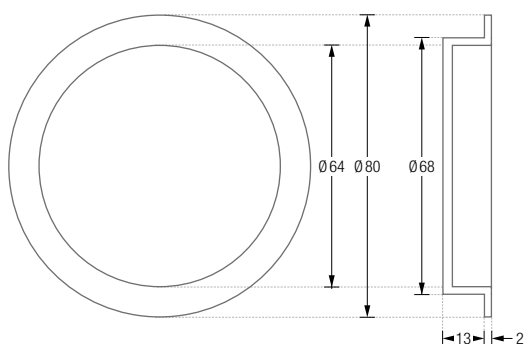

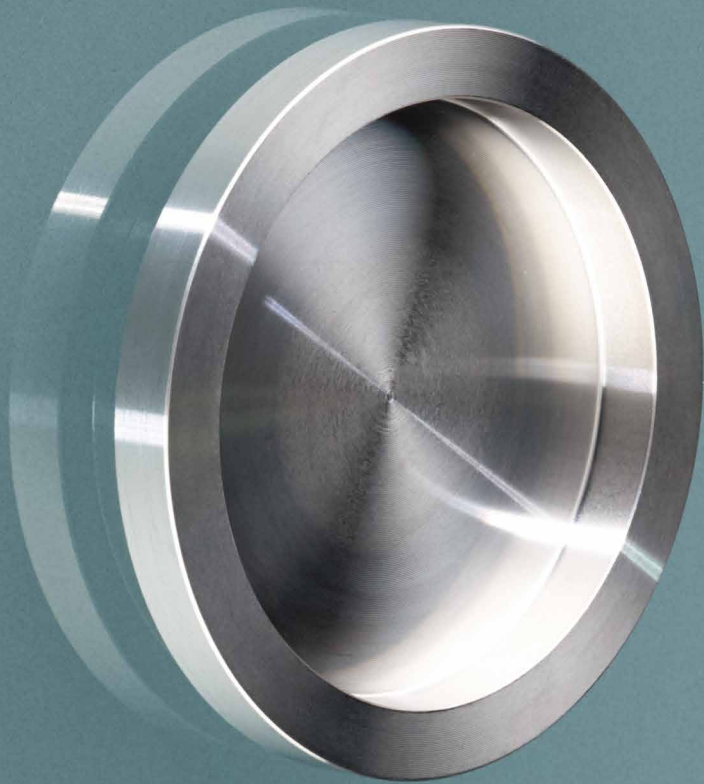



STG50F TEILVERSENKT



STG50F VOLLVERSENKT

## MUSCHELGRIFFE

Ø50 UND Ø70 MM

Muschelgriffe zum Einlassen und Verkleben in Holz. Klassische, schlichte, offene Form mit klaren Konturen. Hochwertige Verarbeitung, aus einem Stück feingedreht. Gesamthöhe 7,5 mm. Edelstahl massiv, gebürstet, seidig-matt handgeschliffen.

STG50F Ausführung mit Außen-Ø 50 mm, Gesamthöhe 7,5 mm.

STG70F Ausführung mit Außen-Ø 70 mm, Gesamthöhe 7,5 mm.

STG50F Front- / Schnittansicht:

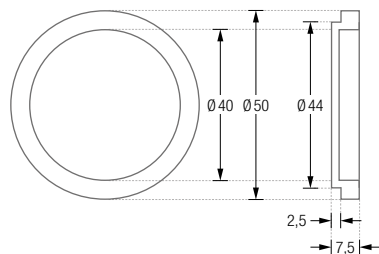

STG70F Front- / Schnittansicht :

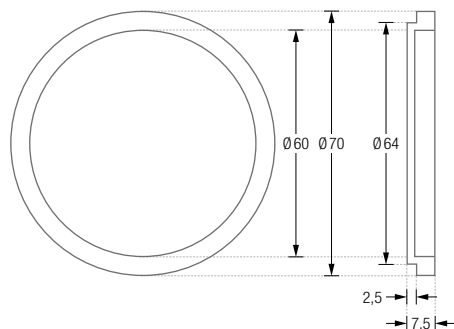
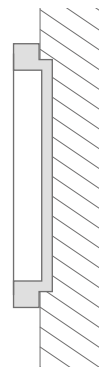
STG50F  
teilversenkt:STG50F  
vollversenkt: