

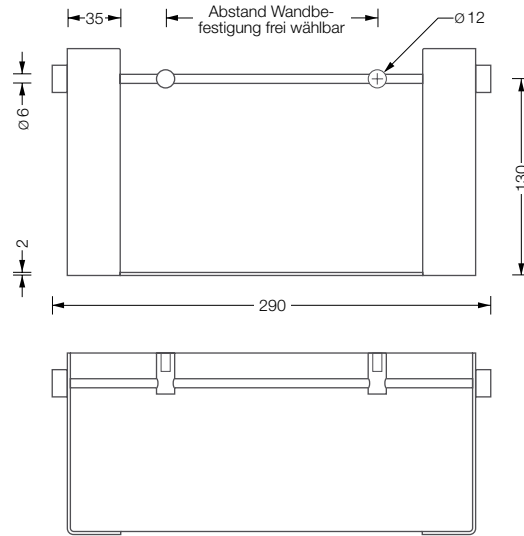

PHA

Papierhandtuchspender · Handtuchspender

Edelstahl massiv, Elemente aus einem Stück gedreht, handgeschliffen.



PHA **176,-**
 Papierhandtuchspender zur Wandmontage. Für Papierhandtücher bis zu 265 mm Breite und 115 mm Falllänge.

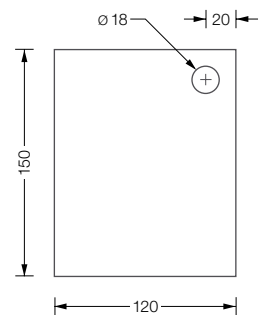

GHA

Gästehandtuchspender

Edelstahl massiv, Elemente aus einem Stück gedreht, handgeschliffen.

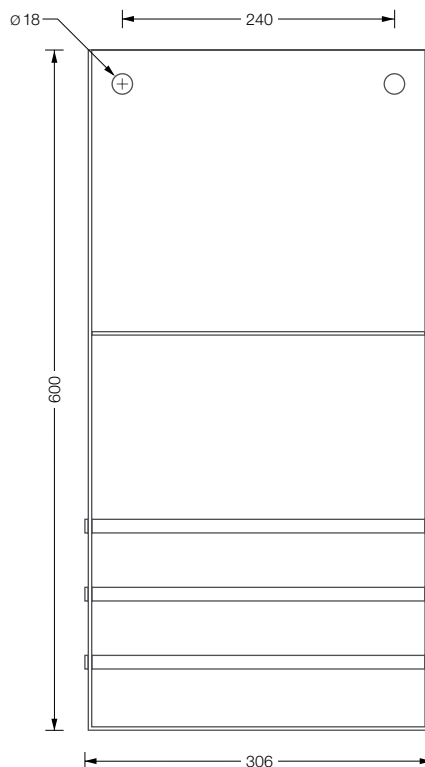

GHA **428,-**
 Gästehandtuchspender mit Ablagefach für gebrauchte Handtücher. Zur Wandmontage. Wahlweise mit Zwischenboden aus Edelstahl oder aus Glas, und mit oder ohne Frontglasscheibe.

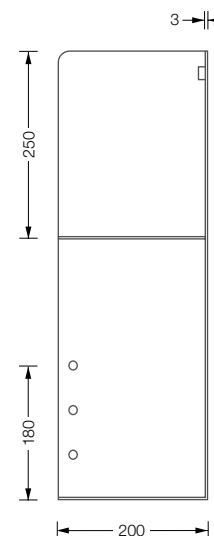



GH 2



GH 2 S

Handtuchhalter mit drehbaren Haken

Edelstahl massiv, Elemente aus einem Stück gedreht, handgeschliffen.

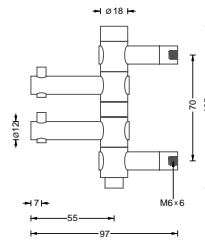

GH 2 **122,-**
Handtuchhalter mit zwei drehbaren Haken.

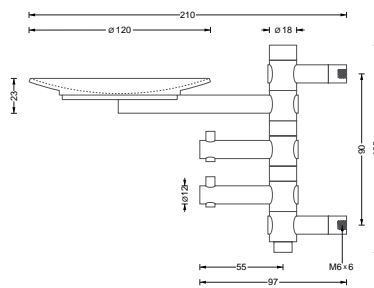

GH 2 S **198,-**
Handtuchhalter mit zwei drehbaren Haken und massiver Seifenschale.



GH E 65

Erweiterungshaken drehbar

Edelstahl massiv, aus einem Stück gedreht, handgeschliffen. Optionale Erweiterungshaken für die GH-Handtuchhaken. Inklusive Distanzstück.

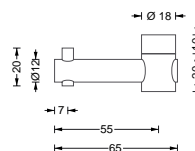

GH E 65 **26,-**
Erweiterungshaken inklusive einem Distanzstück.

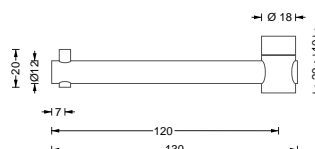

GH E 130 **30,-**
Erweiterungshaken inklusive einem Distanzstück.

VK Preise o. MwSt. - Lieferung inkl. Montagematerial



GHH 2

Handtuchhalter mit drehbaren Handtuchstangen

Edelstahl massiv, Elemente aus einem Stück gedreht, handgeschliffen.

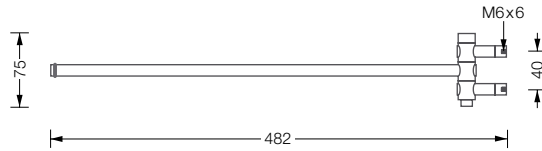

GHH 1 **116,-**
Handtuchhalter mit drehbarer Handtuchstange mit O-Ring*.

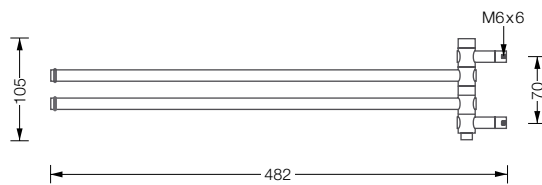
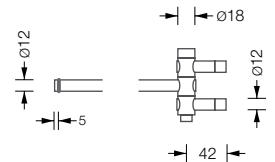

GHH 2 **152,-**
Handtuchhalter mit zwei drehbaren Handtuchstangen.
Handtuchstangen mit O-Ring*.

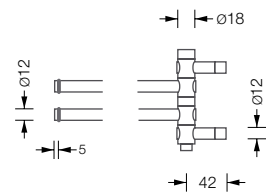

Erweiterungshandtuchstange drehbar

Edelstahl massiv, aus einem Stück gedreht, handgeschliffen. Optionaler Erweiterungshaken für die GHH-Handtuchhaken. Inklusive Distanzstück.

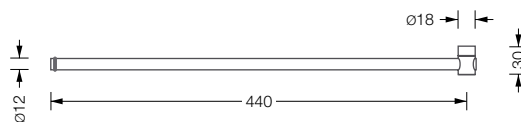

GHH E 450 **36,-**
Erweiterungsstange mit O-Ring*.
Inklusive einem Distanzstück.

VK Preise o. MwSt. - Lieferung inkl. Montagematerial

* Material: Viton®. Hohe chemische und thermische Beständigkeit. Hergestellt aus Fluor und Kautschuk. ISO-Kurzbezeichnung: FKM, DIN-Kurzbezeichnung: FPM.

**Zellkautschuk in EPDM-Qualität ist antibakteriell und zeichnet sich aus durch hohe Feuchtigkeits- und thermische Beständigkeit.



G STH 10



Detail Drehsinn



TG 5

Standgarderobe Helix 10

Hakenelemente und Stange: Edelstahl massiv, aus einem Stück gedreht, handgeschliffen. Fuß: Stahl, hart-pulverbeschichtet mit leichter Struktur. Farbe Graualuminium, RAL9007. Mit rutschfester Zellkautschuk* Unterlage.

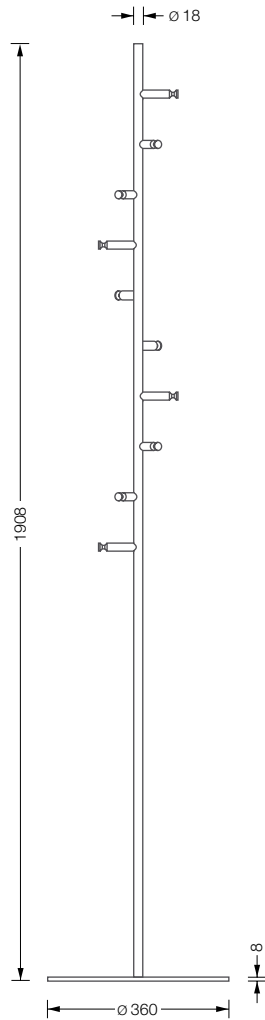

G STH 10 424,-

Standgarderobe Helix 10 mit zehn spiralförmig angeordneten Haken HG 16-32 mit konischer Nut. Ideal für Kleiderbügel KB 1.

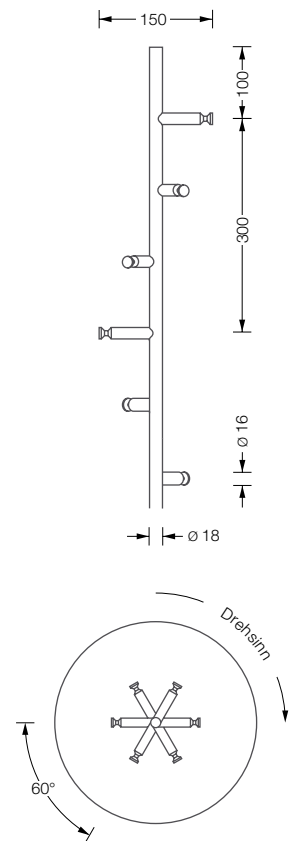

Türgarderobe - Hakenleiste zum Einhängen

Edelstahl massiv, gebürstet. Gelasert und gekantet. Kleiderhaken aus einem Stück gedreht. Türgarderobe mit fünf Kleiderhaken mit O-Ring* zum Einhängen an Türfalzen.

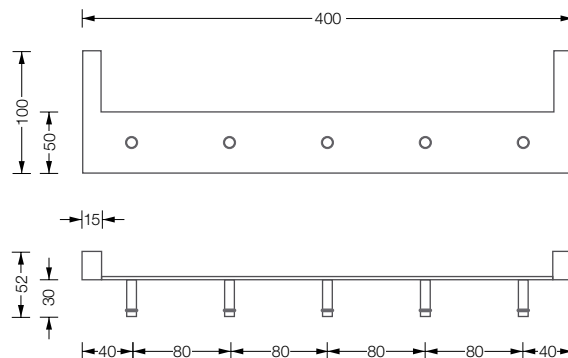

TG 5 82,-

Garderobenleiste mit fünf Kleiderhaken mit O-Ring*. Inklusive beigelegten Türblattschonern aus Zellkautschuk**.

VK Preise o. MwSt. - Lieferung inkl. Montagematerial

* Material: Viton®. Hohe chemische und thermische Beständigkeit. Hergestellt aus Fluor und Kautschuk. ISO-Kurzbezeichnung: FKM, DIN-Kurzbezeichnung: FPM.

**Material: NBR Synthesekautschuk (Nitrile Butadiene Rubber). Hohe Elastizität und Beständigkeit gegenüber Ölen und Fetten mit günstigem Alterungsverhalten und geringen Abrieb.



HG 24-25 HS



HG 24-25 HS



HG 24-25 HS verschraubt

„Grow“ - Wandhaken mit Saugnapf und zur Festverschraubung

Edelstahl massiv, aus einem Stück gedreht, handgeschliffen.

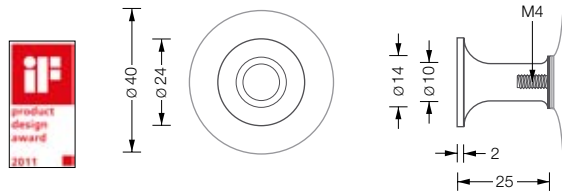

HG 24-25 HS 18,-
Formschöner, flexibel einsetzbarer Wandhaken aus massivem Edelstahl. Mit Saugnapf*; ohne Bohren auf glatten Flächen frei positionierbar - nicht nur für die barrierefreie Einrichtung. Hergestellt und feingedreht aus einem Stück massivem Edelstahl.

Der Saugnapf ist aus hochwertigem PVC für hohe Haftung, Licht-, und Alterungsbeständigkeit. Farbe: klar, transparent.

Ausgezeichnet mit:

iF Product Design Award 2011 - International Forum Design

Montagemöglichkeiten

Glatte Oberflächen - Haftung

„Grow“ wird frei positioniert.

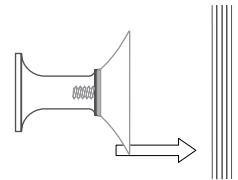

Wand - Verschraubung

„Grow“ wird auf Gewindeende M4 aufgedreht.

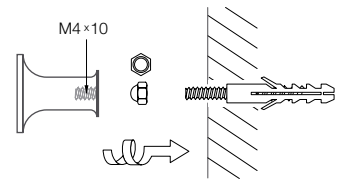

Panel - Rückseitige Verschraubung

„Grow“ wird auf Gewindeende M4 aufgedreht.

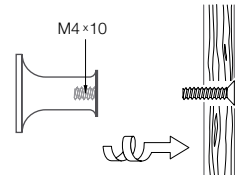



T 3 E

Handtuchhalter für Duschkabinen

Edelstahl massiv, Elemente aus einem Stück gedreht, handgeschliffen.

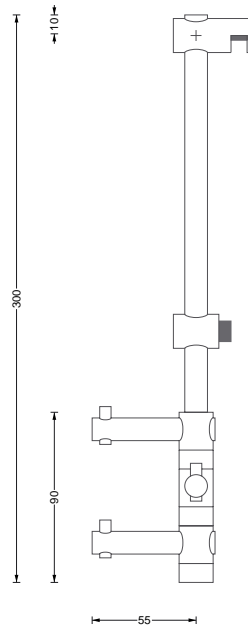

T 3 E **148,-**
Handtuchhalter mit drei drehbaren Haken zum Einhängen an Duschkabinenwand.

Handtuchhalter T 3 E nach Maß
Einzelkomponenten für eine individuelle Ausführung.

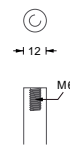

STA 12 T **64,-/lfm**
Stange Ø 12 mm für T 3 E wird auf gewünschtes Maß gefertigt. Mit M6 Innengewinde versehen und per Hand geschliffen.

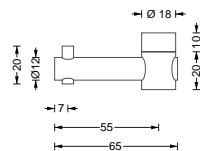

GH E 55 **26,-**
Erweiterungshaken inklusive einem Distanzstück.

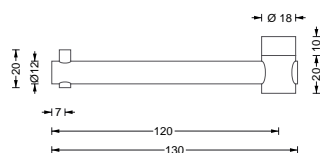

GH E 105 **30,-**
Erweiterungshaken inklusive einem Distanzstück.



HG E 16-54

Handtuchhaken für Duschkabinen

Edelstahl massiv, Elemente aus einem Stück gedreht, handgeschliffen.

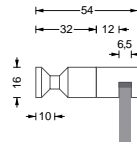

HG E 16-54 **34,-**
Handtuchhaken mit konischer Nut zum Einhängen an Duschkabinen.



HS E 600

Handtuchstange für Duschkabinen

Edelstahl massiv, Elemente aus einem Stück gedreht, handgeschliffen.

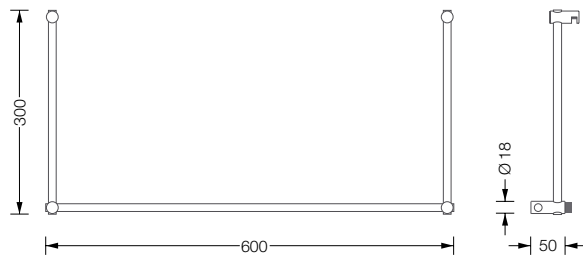

HS E 600 **248,-**
Handtuchstange zum Einhängen und an Duschkabinen.
Mit Anschlagspuffer aus Kunststoff**.

🔔 Individuelle Maße erhältlich.



WC Bürsten Garnitur H WCB

WC Bürsten Garnitur · Toilettenbürste

Edelstahl massiv, gebürstet bzw. handgeschliffen.

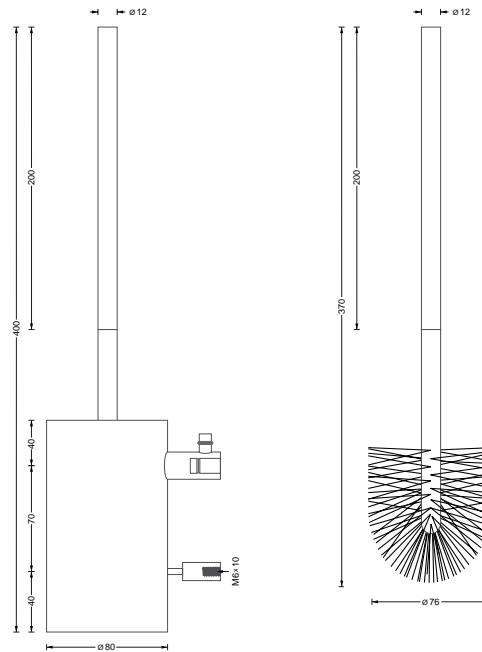

H WCB 156,-

WC Bürsten Garnitur bestehend aus Bürstentopf und Toilettenbürste mit Edelstahlgriff und auswechselbarem Bürstenkopf*.

! Bürstentopf mit Acrylharz ausgegossen. Ohne Werkzeug von der Wand abnehmbar.

WCB 30,-

WC Bürste mit Edelstahlgriff und auswechselbarem Bürstenkopf*.



WCB B

Ersatzbürstenkopf für WC Bürste

Polypropylen bzw. Polyester, matt schwarz. Mit Gewindestift.

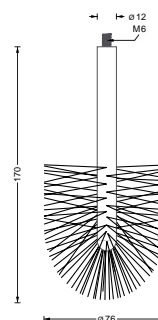

WCB B 12,-

Ersatzbürstenkopf* für Toilettenbürste der WC Bürsten Garnitur. Mit Gewindestift zum Verschrauben mit Edelstahlgriff.

VK Preise o. MwSt. - Lieferung inkl. Montagematerial

*Material: PP (Polypropylen) bzw. PBT Polyester (Polybutylenterephthalat), matt schwarz. Hohe Festigkeit und Widerstandsfähigkeit gegenüber Lösemitteln und Chemikalien.



RH 1 mit Toilettenpapierrolle



RH 1



RH 2-160



R RH 250

Toilettenpapierhalter

Edelstahl massiv, Elemente aus einem Stück gedreht, handgeschliffen. Mit allen Rosetten kombinierbar.

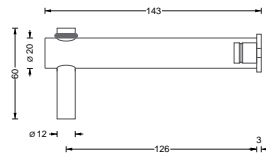

RH 1 **48,-**
Toilettenpapierhalter mit gestecktem Stift mit O-Ring*. Mit Montagerosette \varnothing 25 mm.

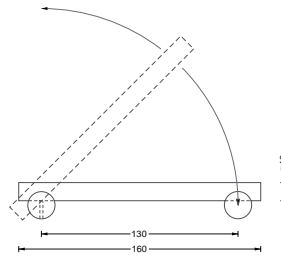

RH 2-160 **68,-**
Toilettenpapierhalter, aufklappbar. Querstange Länge 160 mm.

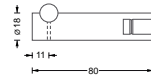

RH 2-320 **78,-**
Toilettenpapierhalter, aufklappbar. Für zwei Toilettenpapierrollen. Ausführung wie RH 2-160 nur mit Querstange Länge 320 mm.

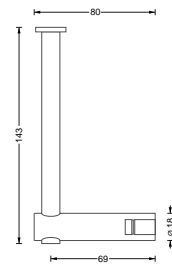

R RH 143 **56,-**
Toilettenpapierhalter für Reserverolle.

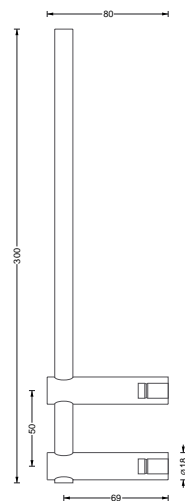

R RH 300 **68,-**
Toilettenpapierhalter für zwei Reserverollen. Stangenhöhe 300 mm.

R RH 400 **74,-**
Toilettenpapierhalter für drei Reserverollen. Ausführung wie R RH 300 nur mit Stangenhöhe 400 mm.

VK Preise o. MwSt. - Lieferung inkl. Montagematerial

* Material: Viton®. Hohe chemische und thermische Beständigkeit. Hergestellt aus Fluor und Kautschuk. ISO-Kurzbezeichnung: FKM, DIN-Kurzbezeichnung: FPM.

Bad Accessoires

Edelstahl massiv, Elemente aus einem Stück gedreht, gebürstet bzw. handgeschliffen.



ATG mit passendem Glas ATG G



ATA



MSH 1

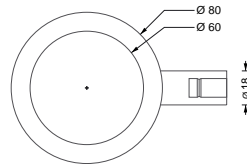

ATG
Bad Accessoire Glashalter. **56,-**

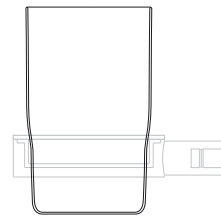
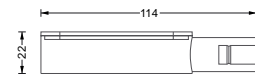

ATG G
Glas für Bad Accessoire Glashalter. **20,-**

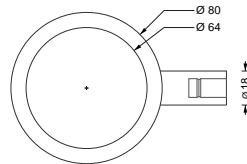

ATA
Bad Accessoire Aschenbecher. **68,-**

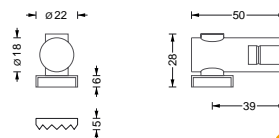
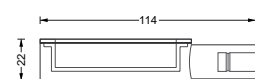

MSH 1
Bad Accessoire Magnet-Seifenhalter. Inklusive Seifen-Plättchen. **38,-**

⚠ Durchgehender Stift mit Magnetkopf mit anderen Stangenhaltern kombinierbar.

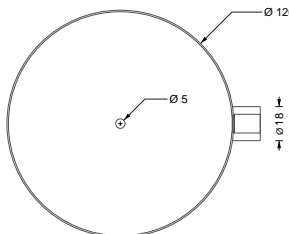

ATS ML
Bad Accessoire Seifenschale. Schale, Edelstahl massiv, aus Vollmaterial gedreht. Mit Abflussloch. **94,-**

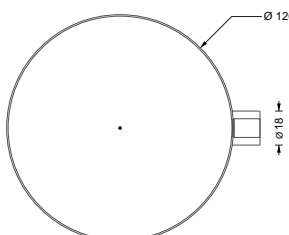
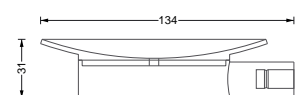

ATS OL
Bad Accessoire Seifenschale. Schale, Edelstahl massiv, aus Vollmaterial gedreht. Ohne Abflussloch. **94,-**

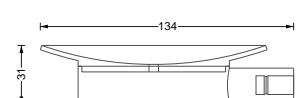



FS 1 S



FS 1 W



FS 3

Seifenspender

Edelstahl, gebürstet bzw. handgeschliffen. Seifenbehälter und Pumpe aus Kunststoff. Frei befüllbar. Bedienung durch Drücken des Spenderkopfes.

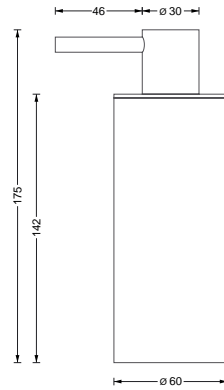

FS 1 S **218,-**
Seifenspender, Standversion. Frei befüllbar mit Flüssigseifen und Händewaschlotionen. Mit nachfüllbarem 200 ml Behälter und Seifenpumpe aus Kunststoff. Spenderkopf zur Befüllung abnehmbar.

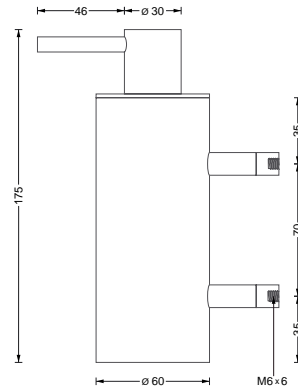

FS 1 W **238,-**
Seifenspender für Wandmontage. Frei befüllbar mit Flüssigseifen und Händewaschlotionen. Mit nachfüllbarem 200 ml Behälter und Seifenpumpe aus Kunststoff. Spenderkopf zur Befüllung abnehmbar.

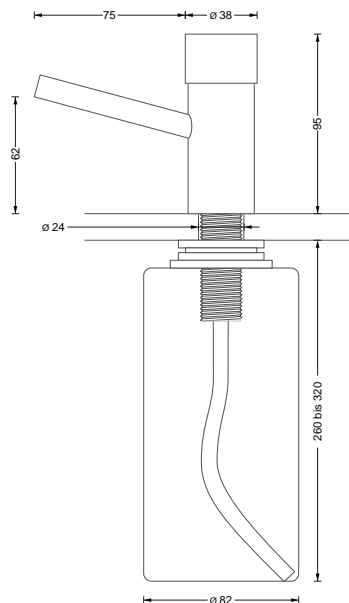

FS 3 **204,-**
Seifenspender für Untertischmontage an Waschtischen. Frei befüllbar mit Flüssigseifen und Händewaschlotionen. Mit abschraub- und nachfüllbarem 1000 ml Behälter aus Kunststoff.

Zum Einbau in Waschtische aus Edelstahl, emaillierten Stahl, Keramik und Kunststoff, sowie Arbeitsplatten, gefliesten Waschtischen und Marmorplatten bis zu einer Stärke 55 mm.

Wandhaken mit durchgehendem Stift

Edelstahl massiv, Elemente aus einem Stück gedreht, handgeschliffen. Mit allen Rundrosetten kombinierbar. Montage rückseitig verschraubt, wie auch auf Glas, möglich.



H 12-50



H 18-50



H 18-80 mit Rosette R 25



H 18-62 D mit Rosette R 40

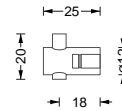

Mit Ø 12 mm

H 12-25 14,-
Wandhaken mit durchgehendem Stift. Mit verdeckter M4 Gewindehülse.

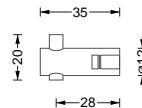

H 12-35 16,-
Wandhaken mit durchgehendem Stift. Mit verdeckter M4 Gewindehülse.

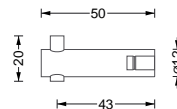

H 12-50 18,-
Wandhaken mit durchgehendem Stift. Mit verdeckter M4 Gewindehülse.

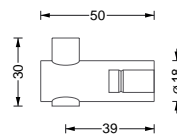

Mit Ø 18 mm

H 18-50 26,-
Wandhaken mit durchgehendem Stift. Mit verdeckter M6 Gewindehülse.

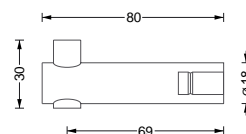

H 18-80 28,-
Wandhaken mit durchgehendem Stift. Mit verdeckter M6 Gewindehülse.

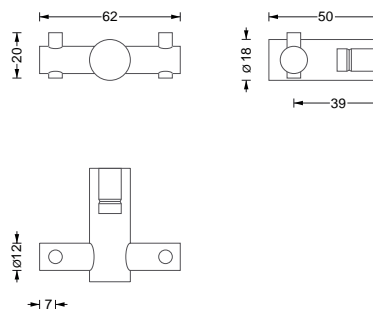

Mit Ø 18 mm

H 18-62 D 32,-
Wandhaken doppelt mit durchgehenden Stiften
Montage z.B. auch hängend unter Schrankböden möglich.
Dabei erfolgt die Verschraubung mittels M6 Senkkopfschraube von oben. UV-Verklebung unterseitig auf Glasboden mit Glasschraube ebenso möglich.

! Alle Wandhaken sind mit unseren Rosetten kombinierbar.

Die Wandhaken werden mit Montagematerial für Wandverschraubung geliefert.
Gewünschtes Montagematerial für andere Befestigungsarten bitte bei Bestellung angeben.