

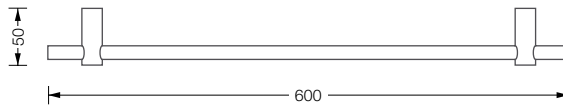

HS 18-50 Set

Handtuchstangen Sets mit Haltern Ø 18 mm und Stangen Ø 12 mm
Edelstahl massiv, Elemente aus einem Stück gedreht, handgeschliffen.



HS 18-50 600 80,-
Handtuchstangen Set mit zwei Haltern und Stange Ø 12 mm. Halter frei einrückbar (x).

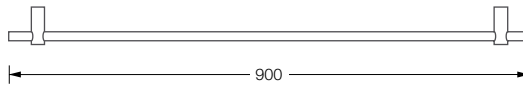
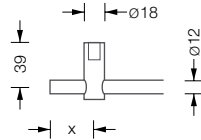

HS 18-50 900 98,-
Handtuchstangen Set mit zwei Haltern und Stange Ø 12 mm. Halter frei einrückbar (x).

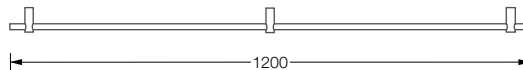

HS 18-50 1200 138,-
Handtuchstangen Set mit drei Haltern und Stange Ø 12 mm. Halter frei einrückbar (x).



SH 18-50

Handtuchstangen Set HS 18-50 nach Maß

Edelstahl massiv, Elemente aus einem Stück gedreht, handgeschliffen.

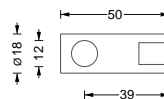

SH 18-50 24,-
Stangenhalter für Stange Ø 12 mm.



STA 12 P 56,-/lfm
Handtuchstange Ø 12 mm auf Maß gefertigt. Abschlüsse plan gedreht und per Hand geschliffen.



HS 20-55 Set

Handtuchstangen Sets mit Haltern Ø 20 mm und Stangen Ø 12 mm
Edelstahl massiv, Elemente aus einem Stück gedreht, handgeschliffen.

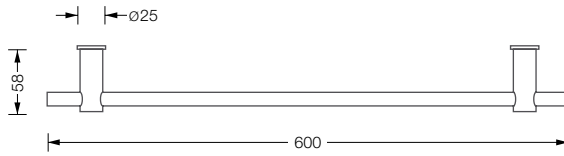

HS 20-55 600 **84,-**
Handtuchstangen Set mit zwei Haltern und Stange Ø 12 mm. Halter frei einrückbar (x).

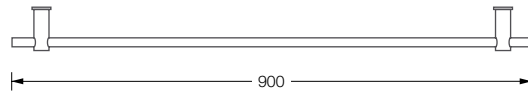
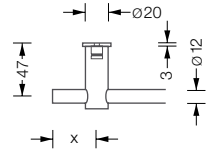

HS 20-55 900 **102,-**
Handtuchstangen Set mit zwei Haltern und Stange Ø 12 mm. Halter frei einrückbar (x).

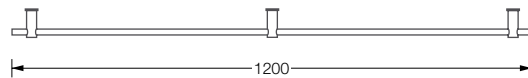

HS 20-55 1200 **142,-**
Handtuchstangen Set mit drei Haltern und Stange Ø 12 mm. Halter frei einrückbar (x).



SH 20-55

Handtuchstangen Set HS 20-55 nach Maß
Edelstahl massiv, Elemente aus einem Stück gedreht, handgeschliffen.

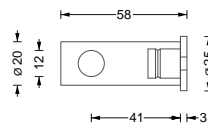

SH 20-55 **26,-**
Stangenhalter für Stange Ø 12 mm.



STA 12 P **56,-/lfm**
Handtuchstange Ø 12 mm auf Maß gefertigt. Abschlüsse plan gedreht und per Hand geschliffen.



G2 K 1000 mit Kleiderbügel KB 1

Handtuchstangen Sets mit Hakenhaltern Ø 20 mm und Stangen Ø 12 mm

Edelstahl massiv, Elemente aus einem Stück gedreht, handgeschliffen.

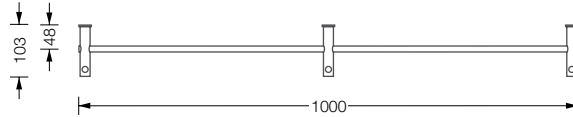

G2 K 1000 170,-
Handtuchstangen Set mit drei Hakenhalter G2 K SH und Stange Ø 12 mm.

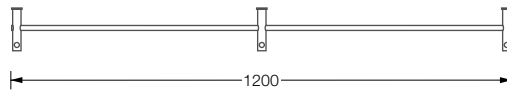
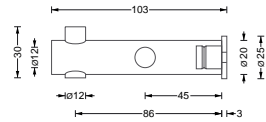

G2 K 1200 180,-
Handtuchstangen Set mit drei Hakenhalter G2 K SH und Stange Ø 12 mm.

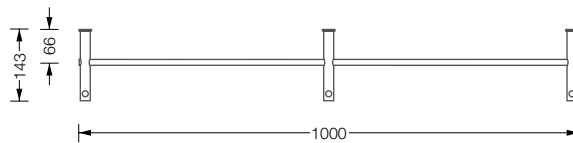

G2 L 1000 200,-
Handtuchstangen Set mit drei Hakenhalter G2 L SH und Stange Ø 12 mm.

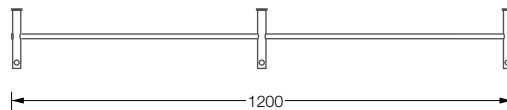
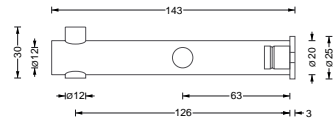

G2 L 1200 210,-
Handtuchstangen Set mit drei Hakenhalter G2 L SH und Stange Ø 12 mm.

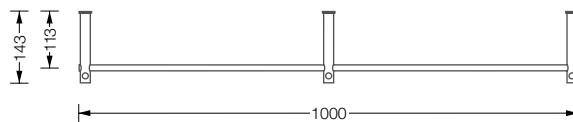

G4 1000 200,-
Handtuchstangen Set mit drei Hakenhalter G4 SH und Stange Ø 12 mm.

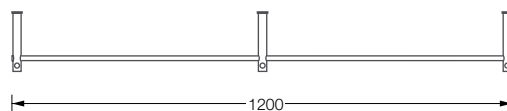
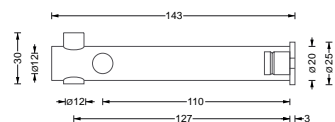

G4 1200 210,-
Handtuchstangen Set mit drei Hakenhalter G4 SH und Stange Ø 12 mm.



G2 K SH mit STA 12 P

Handtuchstangen Set G2 und G4 nach Maß

Edelstahl massiv, Elemente aus einem Stück gedreht, handgeschliffen.

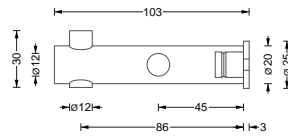

G2 SH 20-100 **38,-**
Hakenhalter für Handtuchstange
Ø 12 mm.

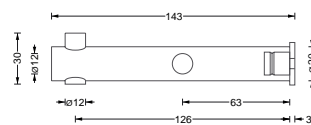

G2 SH 20-100 **48,-**
Hakenhalter für Handtuchstange
Ø 12 mm.

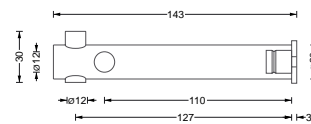

G4 SH 20-140 **48,-**
Hakenhalter für Handtuchstange
Ø 12 mm.



STA 12 P **56,-/lfm**
Handtuchstange Ø 12 mm auf
Maß gefertigt. Abschlüsse plan
gedreht und per Hand geschliffen.



TS

Optionaler Türstopper

NBR Synthesekautschuk

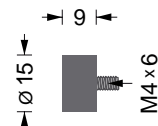

Türstopper TS **10,-**
Optionaler Türstopper* für Ha-
kenhalter.

VK Preise o. MwSt. - Lieferung inkl. Montagematerial

*Material: NBR Synthesekautschuk (Nitrile Butadiene Rubber).

Hohe Elastizität und Beständigkeit gegenüber Ölen und Fetten mit günstigem Alterungsverhalten und geringen Abrieb.



HS 20-140 D Set

Doppelhandtuchstangen Sets mit Haltern Ø 20 mm und Stangen Ø 12 mm

Edelstahl massiv, Elemente aus einem Stück gedreht, handgeschliffen.

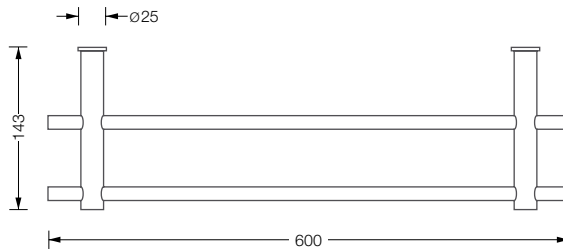

HS 20-140 D 600 158,-
Doppelhandtuchstangen Set mit zwei Haltern und zwei Stangen Ø 12 mm. Halter frei einrückbar (x).

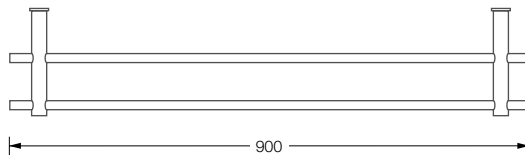
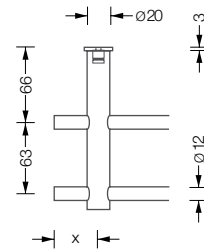

HS 20-140 D 900 190,-
Doppelhandtuchstangen Set mit zwei Haltern und zwei Stangen Ø 12 mm. Halter frei einrückbar (x).

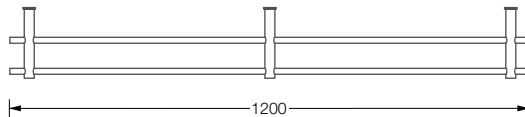

HS 20-140 D 1200 270,-
Doppelhandtuchstangen Set mit drei Haltern und zwei Stangen Ø 12 mm. Halter frei einrückbar (x).



SH 20-140 D

Handtuchstangen Set HS 20-140 D nach Maß

Edelstahl massiv, Elemente aus einem Stück gedreht, handgeschliffen.

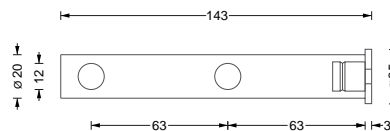

SH 20-140 D 46,-
Doppelstangenhalter für Stangen Ø 12 mm.



STA 12 P 56,-/lfm
Handtuchstange Ø 12 mm auf Maß gefertigt. Abschlüsse plan gedreht und per Hand geschliffen.



HS 12-420 RS

Handtuchstange

Edelstahl massiv, Elemente aus einem Stück gedreht, handgeschliffen.

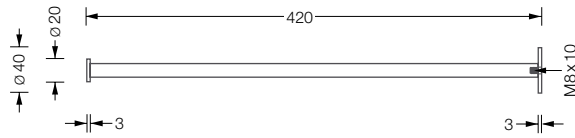

HS 12-420 RS **56,-**
Handtuchstange Ø 12 mm mit
Rosette Ø 40 mm und Abschluß.

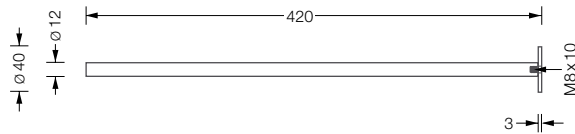

HS 12-420 R **38,-**
Handtuchstange Ø 12 mm mit
Rosette Ø 40 mm.

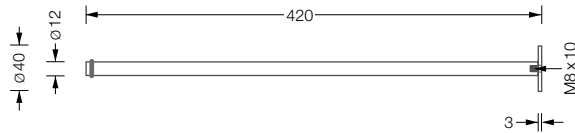

HS 12-420 RO **44,-**
Handtuchstange Ø 12 mm mit
Rosette Ø 40 mm und O-Ring*.

🔔 Individuelle Maße erhältlich.

VK Preise o. MwSt. - Lieferung inkl. Montagematerial

*Material: NBR Synthekautschuk (Nitrile Butadiene Rubber).

Hohe Elastizität und Beständigkeit gegenüber Ölen und Fetten mit günstigem Alterungsverhalten und geringen Abrieb.



G5 600



G5 600 genutzt als Handtuchstange



G5 SH 20-270

Handtuchregal · Handtuchablage

Edelstahl massiv, Elemente aus einem Stück gedreht, handgeschliffen.

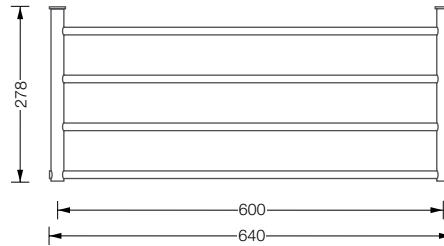

G5 600 **398,-**
Handtuchregal mit zwei verstärkten Haltern G5 SH 20-270 und vier Querstangen Ø 12 mm (1 Feld).

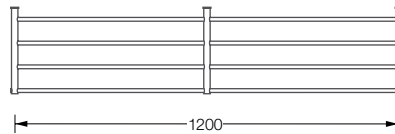
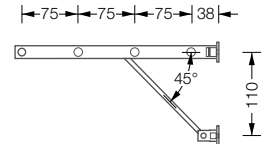

G5 1200 **698,-**
Handtuchregal mit drei verstärkten Haltern G5 SH 20-270 und vier Querstangen Ø 12 mm (2 Felder).

Handtuchregal · Handtuchablage G5 nach Maß

Edelstahl massiv, Elemente aus einem Stück gedreht, handgeschliffen.

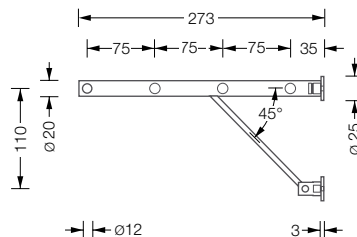

G5 SH 20-270 **160,-**
Stangenhalter in verstärkter Ausführung für vier Querstangen Ø 12 mm. Äußere Bohrung durchgehend, hintere sind Sackbohrung.



STA 12 P **56,-/lfm**
Handtuchstange Ø 12 mm auf Maß gefertigt. Abschlüsse plan gedreht und per Hand geschliffen.

VK Preise o. MwSt. - Lieferung inkl. Montagmaterial



G8 600



G8 600

Handtuchregal · Handtuchablage

Edelstahl massiv, Elemente aus einem Stück gedreht, handgeschliffen.

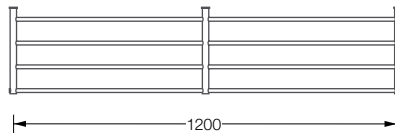
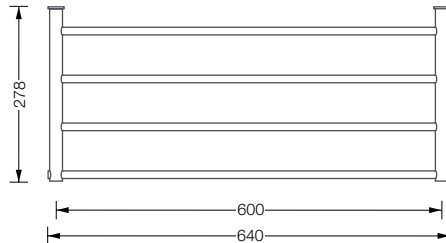

G8 600 **492,-**
Handtuchregal mit zwei verstärkten Haltern G8 SH 20-270 und vier Quer- und einer Handtuchstange Ø 12 mm (1 Feld).

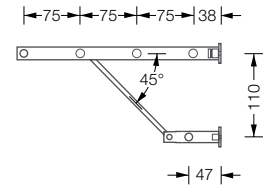

G8 1200 **792,-**
Handtuchregal mit drei verstärkten Haltern G8 SH 20-270 und vier Quer- und einer Handtuchstange Ø 12 mm (2 Felder).



G8 SH 20-270

Handtuchregal · Handtuchablage G8 nach Maß

Edelstahl massiv, Elemente aus einem Stück gedreht, handgeschliffen.

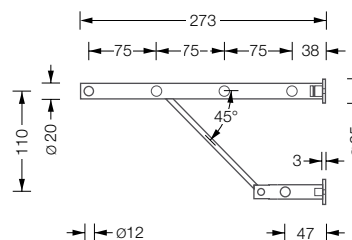

G8 SH 20-270 **180,-**
Stangenhalter in verstärkter Ausführung für vier Quer- und einer Handtuchstange Ø 12 mm. Äußere Bohrung durchgehend, hintere sind Sackbohrung.



STA 12 P **56,-/lfm**
Handtuchstange Ø 12 mm auf Maß gefertigt. Abschlüsse plan gedreht und per Hand geschliffen.



G1 600 S



G1 600 S

Handtuchregal · Handtuchablage

Edelstahl massiv, Elemente aus einem Stück gedreht, handgeschliffen.

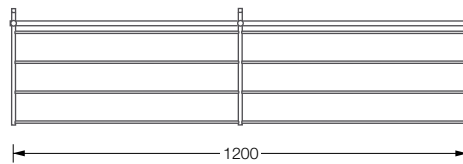
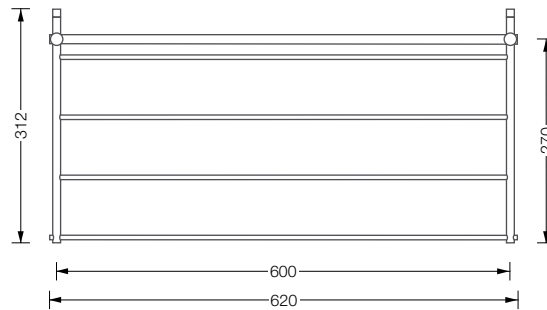

G1 600 S **420,-**
Handtuchablage mit zwei drehbaren Haken, vier Querstangen \varnothing 6 mm und einer Handtuchstange \varnothing 12 mm (1 Feld).

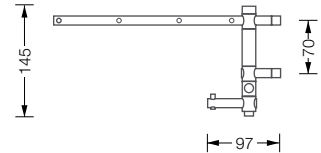

G1 1200 S **620,-**
Handtuchablage mit zwei drehbaren Haken, vier Querstangen \varnothing 6 mm und einer Handtuchstange \varnothing 12 mm (2 Felder).

🔧 Individuelle Maße erhältlich.



HK 12 an Stange 12 mm

Haken, feststellbar. Für Handtuchregale mit Stange \varnothing 12 mm

Edelstahl massiv, Ringelement aus einem Stück gedreht, handgeschliffen.

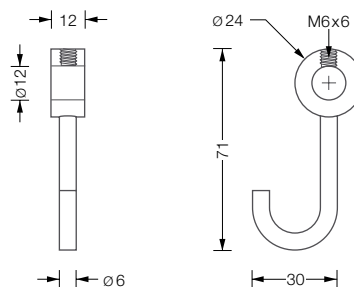

HK 12 **18,-**
Garderobenhaken, feststellbar. Für Stange \varnothing 12 mm.



PHA

Papierhandtuchspender · Handtuchspender

Edelstahl massiv, Elemente aus einem Stück gedreht, handgeschliffen.

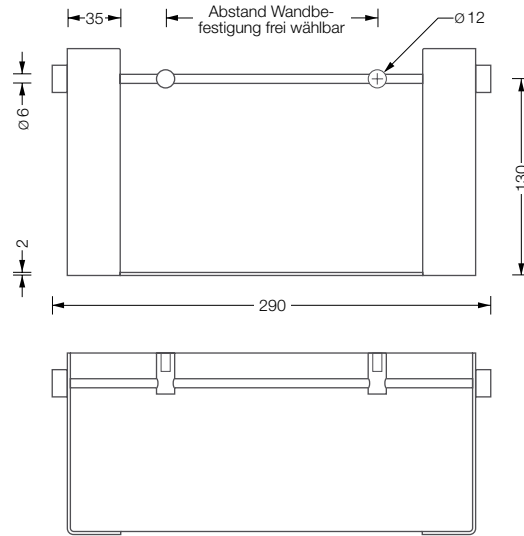

PHA **176,-**
 Papierhandtuchspender zur Wandmontage. Für Papierhandtücher bis zu 265 mm Breite und 115 mm Falllänge.

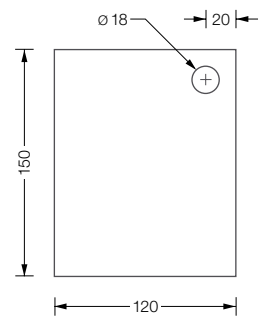

GHA

Gästehandtuchspender

Edelstahl massiv, Elemente aus einem Stück gedreht, handgeschliffen.

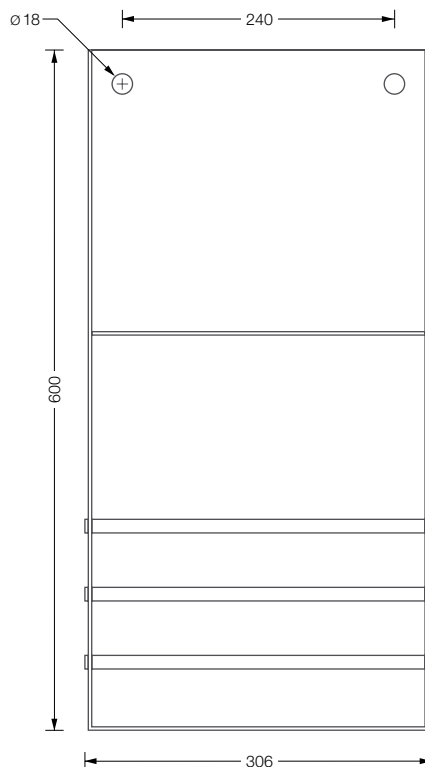

GHA **428,-**
 Gästehandtuchspender mit Ablagefach für gebrauchte Handtücher. Zur Wandmontage. Wahlweise mit Zwischenboden aus Edelstahl oder aus Glas, und mit oder ohne Frontglasscheibe.

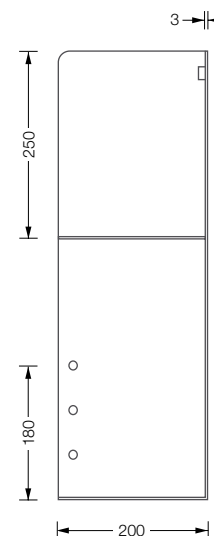



GH 2



GH 2 S

Handtuchhalter mit drehbaren Haken

Edelstahl massiv, Elemente aus einem Stück gedreht, handgeschliffen.

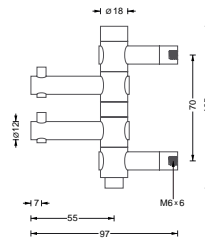

GH 2 **122,-**
Handtuchhalter mit zwei drehbaren Haken.

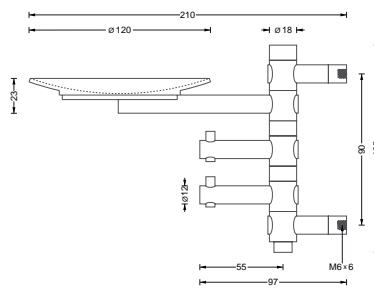

GH 2 S **198,-**
Handtuchhalter mit zwei drehbaren Haken und massiver Seifenschale.



GH E 65

Erweiterungshaken drehbar

Edelstahl massiv, aus einem Stück gedreht, handgeschliffen. Optionale Erweiterungshaken für die GH-Handtuchhaken. Inklusive Distanzstück.

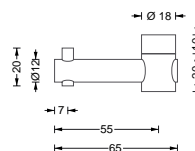

GH E 65 **26,-**
Erweiterungshaken inklusive einem Distanzstück.

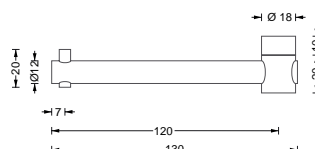

GH E 130 **30,-**
Erweiterungshaken inklusive einem Distanzstück.



GHH 2

Handtuchhalter mit drehbaren Handtuchstangen

Edelstahl massiv, Elemente aus einem Stück gedreht, handgeschliffen.

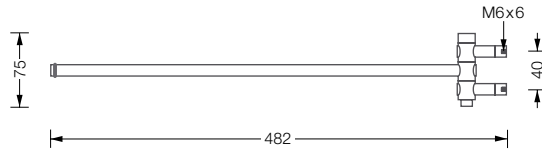

GHH 1 **116,-**
Handtuchhalter mit drehbarer Handtuchstange mit O-Ring*.

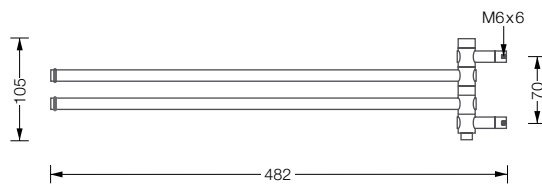
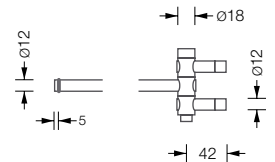

GHH 2 **152,-**
Handtuchhalter mit zwei drehbaren Handtuchstangen.
Handtuchstangen mit O-Ring*.

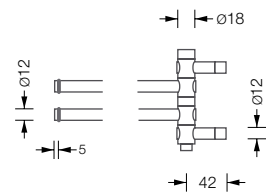

Erweiterungshandtuchstange drehbar

Edelstahl massiv, aus einem Stück gedreht, handgeschliffen. Optionaler Erweiterungshaken für die GHH-Handtuchhaken. Inklusive Distanzstück.

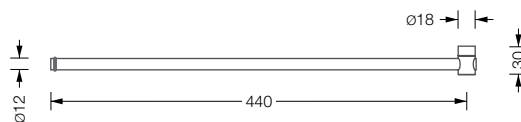

GHH E 450 **36,-**
Erweiterungsstange mit O-Ring*.
Inklusive einem Distanzstück.

VK Preise o. MwSt. - Lieferung inkl. Montagematerial

* Material: Viton®. Hohe chemische und thermische Beständigkeit. Hergestellt aus Fluor und Kautschuk. ISO-Kurzbezeichnung: FKM, DIN-Kurzbezeichnung: FPM.

**Zellkautschuk in EPDM-Qualität ist antibakteriell und zeichnet sich aus durch hohe Feuchtigkeits- und thermische Beständigkeit.



G STH 10



Detail Drehsinn



TG 5

Standgarderobe Helix 10

Hakenelemente und Stange: Edelstahl massiv, aus einem Stück gedreht, handgeschliffen. Fuß: Stahl, hart-pulverbeschichtet mit leichter Struktur. Farbe Graualuminium, RAL9007. Mit rutschfester Zellkautschuk* Unterlage.

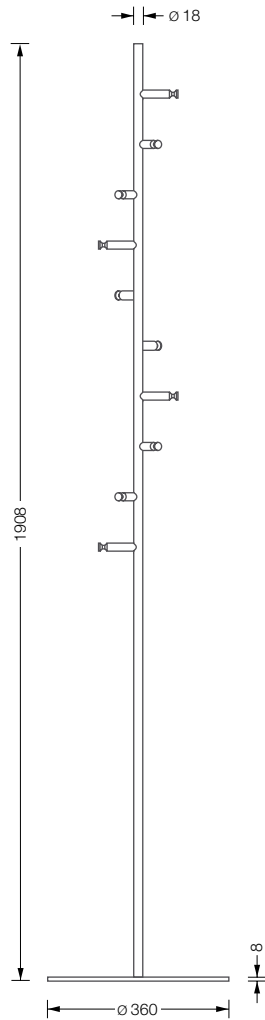

G STH 10 424,-

Standgarderobe Helix 10 mit zehn spiralförmig angeordneten Haken HG 16-32 mit konischer Nut. Ideal für Kleiderbügel KB 1.

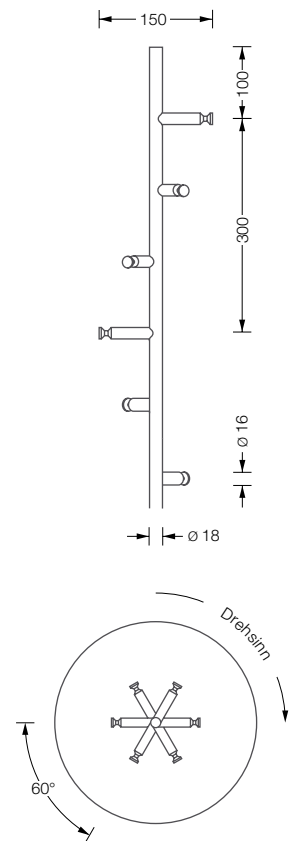

Türgarderobe - Hakenleiste zum Einhängen

Edelstahl massiv, gebürstet. Gelasert und gekantet. Kleiderhaken aus einem Stück gedreht. Türgarderobe mit fünf Kleiderhaken mit O-Ring* zum Einhängen an Türfalzen.

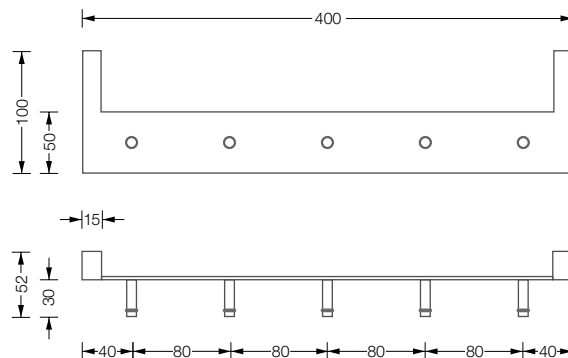

TG 5 82,-

Garderobenleiste mit fünf Kleiderhaken mit O-Ring*. Inklusive beigelegten Türblattschonern aus Zellkautschuk**.

VK Preise o. MwSt. - Lieferung inkl. Montagematerial

* Material: Viton®. Hohe chemische und thermische Beständigkeit. Hergestellt aus Fluor und Kautschuk. ISO-Kurzbezeichnung: FKM, DIN-Kurzbezeichnung: FPM.

**Material: NBR Synthesekautschuk (Nitrile Butadiene Rubber). Hohe Elastizität und Beständigkeit gegenüber Ölen und Fetten mit günstigem Alterungsverhalten und geringen Abrieb.