

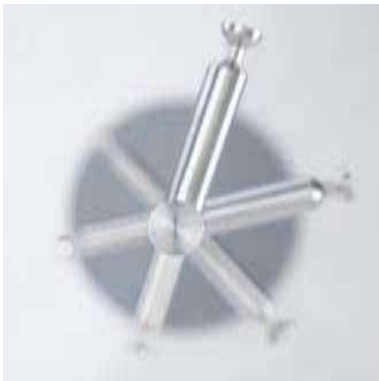

G STH 10



Detail Drehsinn



Detail Haken Helix 10

Standgarderobe Helix 10

Hakenelemente und Stange: Edelstahl massiv, aus einem Stück gedreht, handgeschliffen. Fuß: Stahl, hart-pulverbeschichtet mit leichter Struktur. Farbe Graualuminium, RAL9007. Mit rutschfester Zellkautschuk* Unterlage.

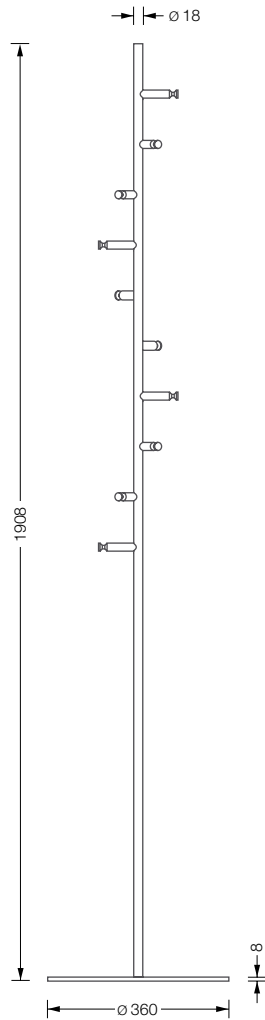

G STH 10 424,-

Standgarderobe Helix 10 mit zehn spiralförmig angeordneten Haken HG 16-32 mit konischer Nut. Ideal für Kleiderbügel KB 1.

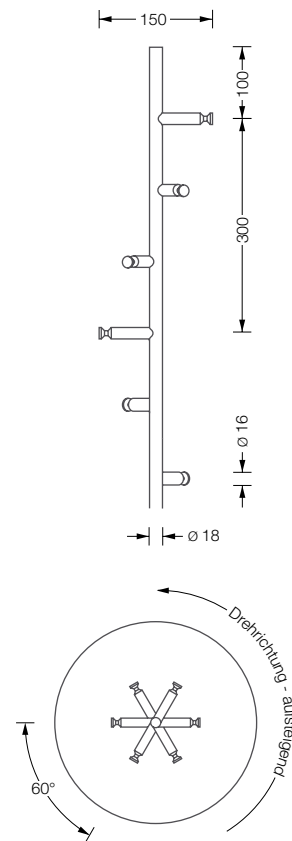

Schirmständer für Helix 10

Schirmständer Ring: Edelstahl massiv, handgeschliffen. Fuß: Stahl, hart-pulverbeschichtet mit leichter Struktur. Farbe Graualuminium, RAL9007. Mit rutschfester Zellkautschuk* Unterlage.

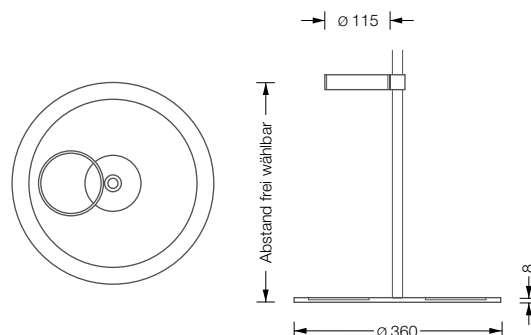

G SST E 198,-

Schirmständer für Garderobe G STH 10 aus Edelstahl Schirmständer Ring und Bodenplatte hart-pulverbeschichtet mit Wasserabtropfung. Bodenplatte mit Zellkautschuk* Unterlage in EPDM-Qualität: Antibakteriell, hohe thermische Beständigkeit.

Alternative Schirmständer im Anschluß an die Standgarderoben.

VK Preise o. MwSt. - Lieferung inkl. Montagematerial

* Zellkautschuk in EPDM-Qualität ist antibakteriell und zeichnet sich aus durch hohe Feuchtigkeits- und thermische Beständigkeit.



G STH 3K



Detail Haken mit durchgehendem Stift



Detail Haken mit konkaver Fräsung

Standgarderoben Helix 3K und Helix 3V

Hakenelemente und Stange: Edelstahl massiv, aus einem Stück gedreht, handgeschliffen. Fuß: Stahl, hart-pulverbeschichtet mit leichter Struktur. Farbe Graualuminium, RAL9007. Mit rutschfester Zellkautschuk* Unterlage.

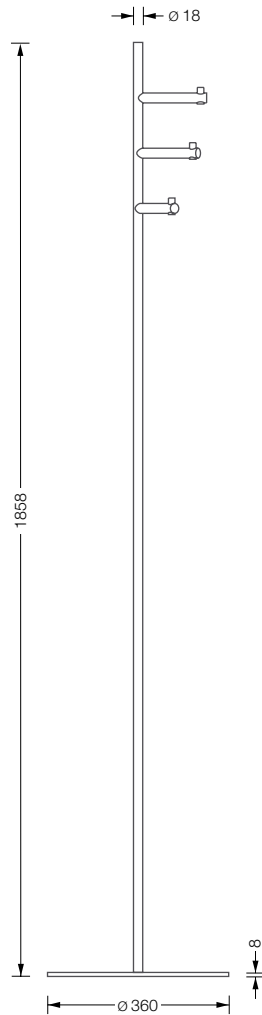

G STH 3K 418,-

Standgarderobe Helix 3K mit drei im Ansatz spiralförmig angeordneten Haken mit durchgehendem Stift.

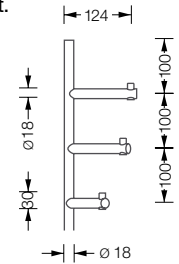

G STH 3V 418,-

Standgarderobe Helix 3V mit drei im Ansatz spiralförmig angeordneten Haken mit konkaver Fräsung.

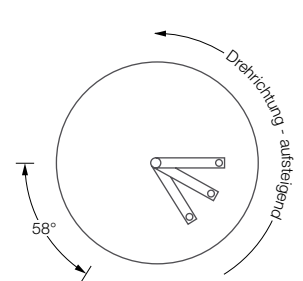
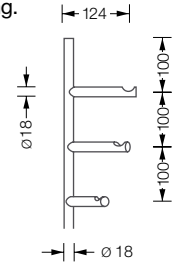

Schirmständer für Helix 3K und Straight 3V

Schirmständer Ring: Edelstahl massiv, handgeschliffen. Fuß: Stahl, hart-pulverbeschichtet mit leichter Struktur. Farbe Graualuminium, RAL9007. Mit rutschfester Zellkautschuk* Unterlage.

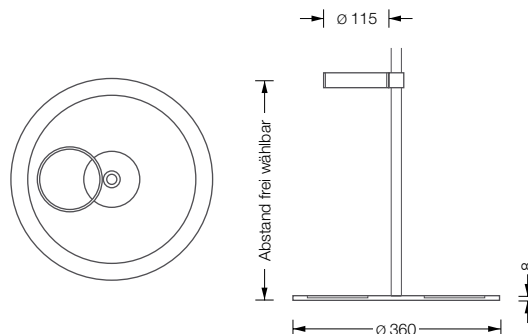

G SST E 198,-

Schirmständer für Garderobe G STH 3K und G STH 3V aus Edelstahl Schirmständer Ring und hart-pulverbeschichteter Bodenplatte mit Wasserabtropfring. Bodenplatte mit Zellkautschuk* Unterlage in EPDM-Qualität: Antibakteriell, hohe thermische Beständigkeit.

Alternative Schirmständer im Anschluß an die Standgarderoben.

VK Preise o. MwSt. - Lieferung inkl. Montagematerial

* Zellkautschuk in EPDM-Qualität ist antibakteriell und zeichnet sich aus durch hohe Feuchtigkeits- und thermische Beständigkeit.

Zubehör Schirmständer für Standgarderoben

Edelstahl massiv, aus einem Stück gedreht, handgeschliffen.



G SST E



G SST D



G SST

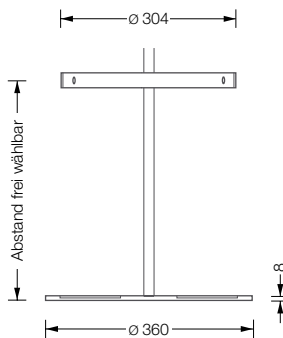
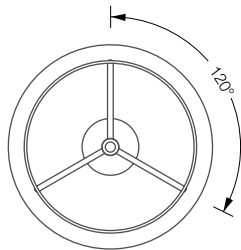
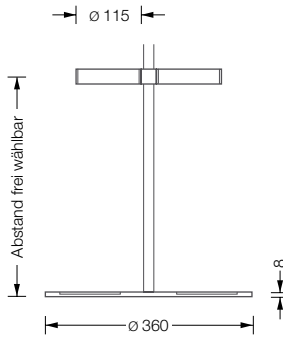
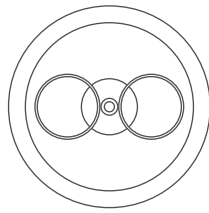
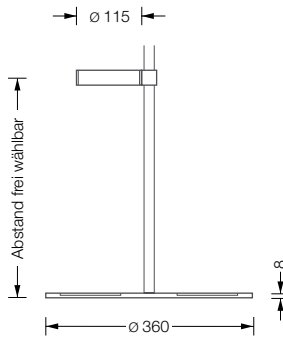
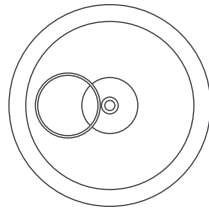

G SST E 198,-
Schirmständer für Standgarderoben bestehend aus Edelstahlring und hart-pulverbeschichteter Bodenplatte mit Wasserabtropfring. Bodenplatte mit Zellkautschuk* Unterlage in EPDM-Qualität: Antibakteriell, hohe thermische Beständigkeit.

G SST D 218,-
Schirmständer für Standgarderoben aus Edelstahldoppelring und hart-pulverbeschichteter Bodenplatte mit Wasserabtropfring. Bodenplatte mit Zellkautschuk* Unterlage in EPDM-Qualität: Antibakteriell, hohe thermische Beständigkeit.

G SST 242,-
Schirmständer für Standgarderoben aus umlaufenden Edelstahlring und hart-pulverbeschichteter Bodenplatte mit Wasserabtropfring. Bodenplatte mit Zellkautschuk* Unterlage in EPDM-Qualität: Antibakteriell, hohe thermische Beständigkeit.

VK Preise o. MwSt. - Lieferung inkl. Montagematerial

* Zellkautschuk in EPDM-Qualität ist antibakteriell und zeichnet sich aus durch hohe Feuchtigkeits- und thermische Beständigkeit.