



G STS 1K



Detail Haken konstruktiv bei G STS 1K



Detail Haken konstruktiv bei G STS 1V

Standgarderoben Straight 1K und Straight 1V

Hakenelemente und Stange: Edelstahl massiv, aus einem Stück gedreht, handgeschliffen. Fuß: Stahl, hart-pulverbeschichtet mit leichter Struktur. Farbe Graualuminium, RAL9007. Mit rutschfester Zellkautschuk* Unterlage.

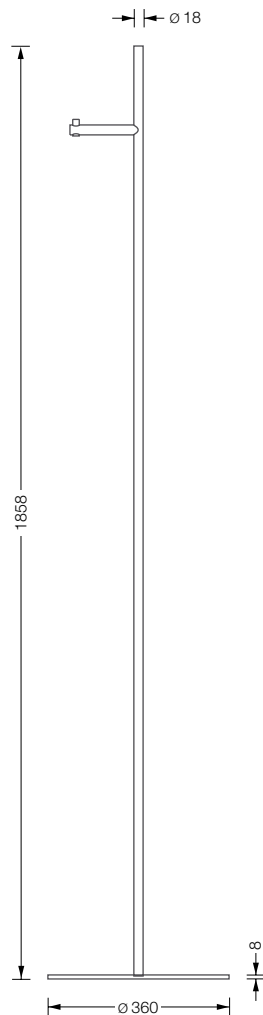

G STS 1K **378,-**
Standgarderobe Straight 1K mit einem Haken mit durchgehendem Stift.

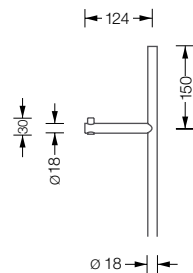

G STS 1V **378,-**
Standgarderobe Straight 1V mit einem Haken mit konkaver Fräsung.

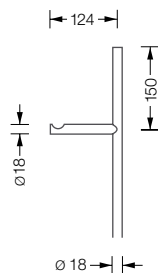

Schirmständer für Straight 1K und Straight 1V

Schirmständer Ring: Edelstahl massiv, handgeschliffen. Fuß: Stahl, hart-pulverbeschichtet mit leichter Struktur. Farbe Graualuminium, RAL9007. Mit rutschfester Zellkautschuk* Unterlage.

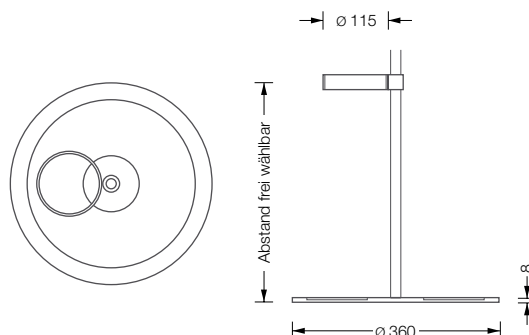

G SST E **198,-**
Schirmständer für Garderobe G STS 1K und G STS 1V bestehend aus Edelstahl Schirmständer Ring und hart-pulverbeschichteter Bodenplatte mit Wasserabtropfring. Bodenplatte mit Zellkautschuk* Unterlage in EPDM-Qualität: Antibakteriell, hohe thermische Beständigkeit.

Alternative Schirmständer im Anschluß an die Standgarderoben.

VK Preise o. MwSt. - Lieferung inkl. Montagematerial

* Zellkautschuk in EPDM-Qualität ist antibakteriell und zeichnet sich aus durch hohe Feuchtigkeits- und thermische Beständigkeit.



G STS 2K



Detail Haken konstruktiv bei G STS 2K



Detail Haken konstruktiv bei G STS 2V

Standgarderoben Straight 2K und Straight 2V

Hakenelemente und Stange: Edelstahl massiv, aus einem Stück gedreht, handgeschliffen. Fuß: Stahl, hart-pulverbeschichtet mit leichter Struktur. Farbe Graualuminium, RAL9007. Mit rutschfester Zellkautschuk* Unterlage.

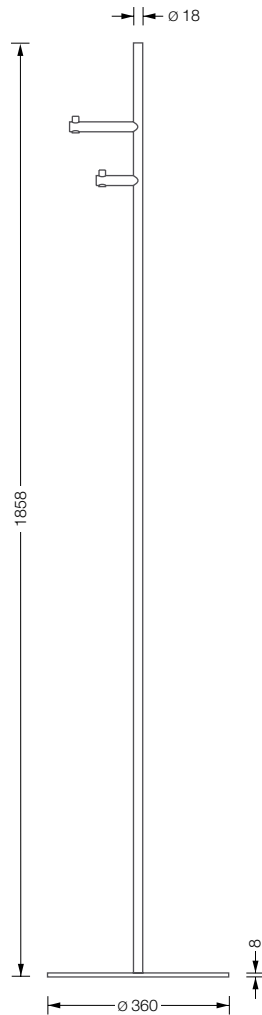

G STS 2K **398,-**
Standgarderobe Straight 2K mit zwei Haken mit durchgehendem Stift.

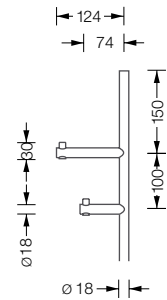

G STS 2V **398,-**
Standgarderobe Straight 2V mit zwei Haken mit konkaver Fräsung.

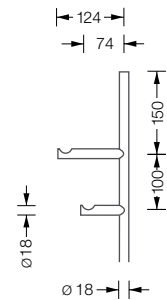

Schirmständer für Straight 2K und Straight 2V

Schirmständer Ring: Edelstahl massiv, handgeschliffen. Fuß: Stahl, hart-pulverbeschichtet mit leichter Struktur. Farbe Graualuminium, RAL9007. Mit rutschfester Zellkautschuk* Unterlage.

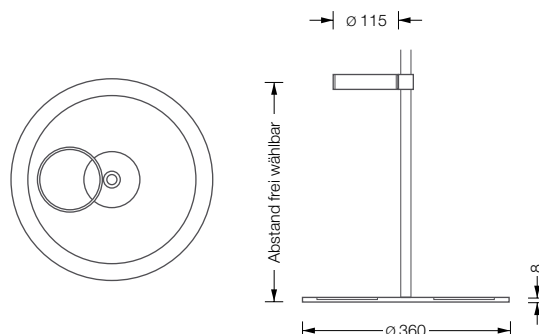

G SST E **198,-**
Schirmständer für Garderobe G STS 2K und G STS 2V bestehend aus Edelstahl Schirmständer Ring und hart-pulverbeschichteter Bodenplatte mit Wasserabtropf-ring.
Bodenplatte mit Zellkautschuk* Unterlage in EPDM-Qualität: Antibakteriell, hohe thermische Beständigkeit.

Alternative Schirmständer im Anschluß an die Standgarderoben.

VK Preise o. MwSt. - Lieferung inkl. Montagematerial

* Zellkautschuk in EPDM-Qualität ist antibakteriell und zeichnet sich aus durch hohe Feuchtigkeits- und thermische Beständigkeit.

Zubehör Schirmständer für Standgarderoben

Edelstahl massiv, aus einem Stück gedreht, handgeschliffen.



G SST E



G SST D



G SST

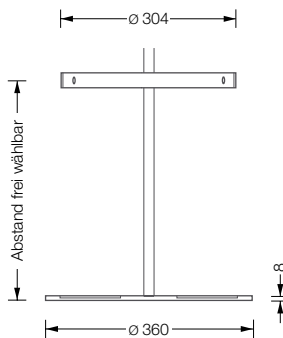
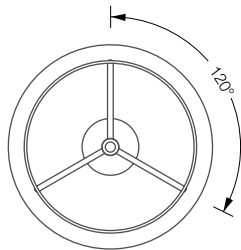
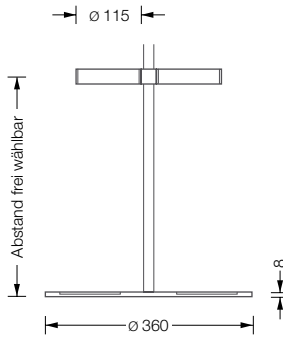
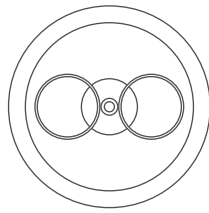
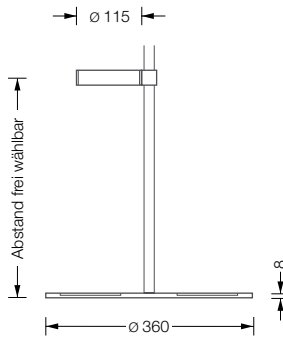
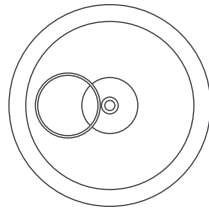

G SST E **198,-**
Schirmständer für Standgarderoben bestehend aus Edelstahlring und hart-pulverbeschichteter Bodenplatte mit Wasserabtropfring. Bodenplatte mit Zellkautschuk* Unterlage in EPDM-Qualität: Antibakteriell, hohe thermische Beständigkeit.

G SST D **218,-**
Schirmständer für Standgarderoben aus Edelstahldoppelring und hart-pulverbeschichteter Bodenplatte mit Wasserabtropfring. Bodenplatte mit Zellkautschuk* Unterlage in EPDM-Qualität: Antibakteriell, hohe thermische Beständigkeit.

G SST **242,-**
Schirmständer für Standgarderoben aus umlaufendem Edelstahlring und hart-pulverbeschichteter Bodenplatte mit Wasserabtropfring. Bodenplatte mit Zellkautschuk* Unterlage in EPDM-Qualität: Antibakteriell, hohe thermische Beständigkeit.

VK Preise o. MwSt. - Lieferung inkl. Montagematerial

* Zellkautschuk in EPDM-Qualität ist antibakteriell und zeichnet sich aus durch hohe Feuchtigkeits- und thermische Beständigkeit.