



2011

Katalog Preisliste

Bad Accessoires

Handtuchbarren	2
Handtuchleiter · Handtuchständer	3
Handtuchstangen	4 - 9
Handtuchregale	10 - 12
Handtuchspender	13
Handtuchhalter	14 - 17
Handtuchhalter für Duschkabinen	18 - 19
Sanitär Accessoires	20 - 23



Handtuchbarren

Edelstahl massiv, Elemente aus einem Stück gedreht, handgeschliffen. Mit O-Ringen* für sicheren Stand.



HTB 2

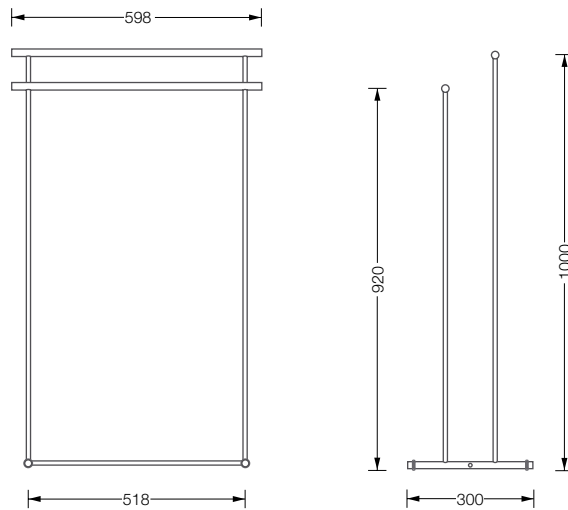

HTB 2 342,-

Handtuchbarren mit zwei Querstangen Ø 18 mm. Verdeckte Verschraubung. Sichere Stand durch O-Ringe*.

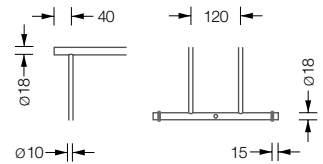

HTB 3 384,-

Handtuchbarren mit drei Querstangen Ø 18 mm. Verdeckte Verschraubung. Sichere Stand durch O-Ringe*.

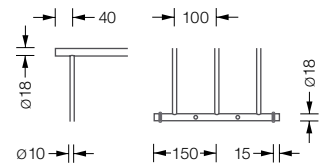

HTB 3

VK Preise o. MwSt. - Lieferung inkl. Montagematerial

*Material: NBR Synthesekautschuk (Nitrile Butadiene Rubber).

Hohe Elastizität und Beständigkeit gegenüber Ölen und Fetten mit günstigem Alterungsverhalten und geringen Abrieb.



HTL 18-600

Handtuchleiter

Edelstahl massiv, Elemente aus einem Stück gedreht, handgeschliffen. Mit O-Ringen** als Anlehnepuffer und Standfüßen aus NBR Synthesekautschuk*

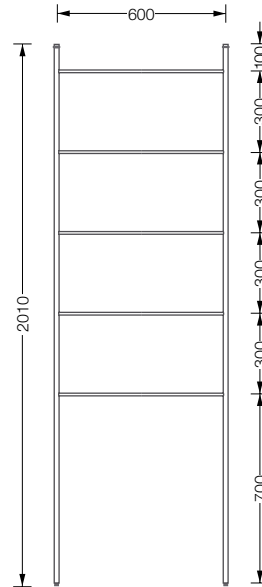

HTL 18-600 **396,-**
Handtuchleiter mit fünf Querstangen \varnothing 10 mm. Mit Standfüßen* und Anlehnepuffer** an senkrechten Holmen in \varnothing 18 mm.

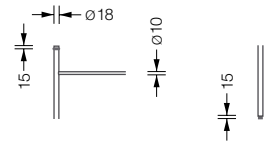

HTST 1 mit Glasablage HTST 1 Glas

Handtuchständer

Edelstahl massiv, handgefertigt und handgeschliffen. Mit O-Ringen** für sicheren Stand.

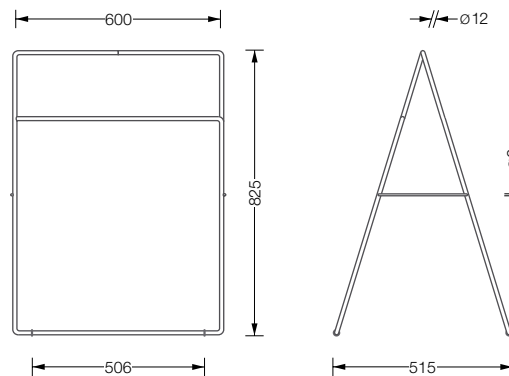

HTST 1 **428,-**
Handtuchständer aus \varnothing 12 mm Material mit drei Querstangen für Handtücher. Handgefertigt. Sicherer Stand durch O-Ringe.**

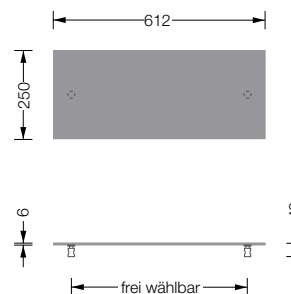

HTST 1 Glas **60,-**
Glasablage aus 6 mm ESG (Einscheibensicherheitsglas), satiniert und mit polierten Kanten. UV-Verklebt mit zwei Glasschrauben zur Befestigung an \varnothing 12 mm Stange.

VK Preise o. MwSt. - Lieferung inkl. Montagematerial

* Material: NBR Synthesekautschuk (Nitrile Butadiene Rubber). Hohe Elastizität und Beständigkeit gegenüber Ölen und Fetten mit günstigem Alterungsverhalten und geringen Abrieb.

** Material: Viton®. Hohe chemische und thermische Beständigkeit. Hergestellt aus Fluor und Kautschuk. ISO-Kurzbezeichnung: FKM, DIN-Kurzbezeichnung: FPM.



HS 18-50 Set

Handtuchstangen Sets mit Haltern Ø 18 mm und Stangen Ø 12 mm
Edelstahl massiv, Elemente aus einem Stück gedreht, handgeschliffen.

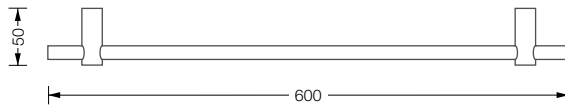

HS 18-50 600 **80,-**
Handtuchstangen Set mit zwei Haltern und Stange Ø 12 mm. Halter frei einrückbar (x).

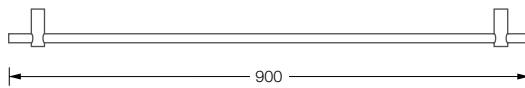
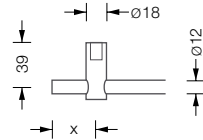

HS 18-50 900 **98,-**
Handtuchstangen Set mit zwei Haltern und Stange Ø 12 mm. Halter frei einrückbar (x).

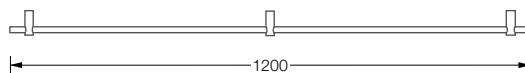

HS 18-50 1200 **138,-**
Handtuchstangen Set mit drei Haltern und Stange Ø 12 mm. Halter frei einrückbar (x).



SH 18-50

Handtuchstangen Set HS 18-50 nach Maß

Edelstahl massiv, Elemente aus einem Stück gedreht, handgeschliffen.

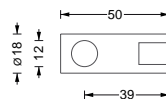

SH 18-50 **24,-**
Stangenhalter für Stange Ø 12 mm.



STA 12 P **56,-/lfm**
Handtuchstange Ø 12 mm auf Maß gefertigt. Abschlüsse plan gedreht und per Hand geschliffen.



HS 20-55 Set

Handtuchstangen Sets mit Haltern Ø 20 mm und Stangen Ø 12 mm
Edelstahl massiv, Elemente aus einem Stück gedreht, handgeschliffen.

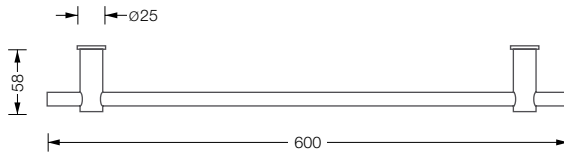

HS 20-55 600 **84,-**
Handtuchstangen Set mit zwei Haltern und Stange Ø 12 mm. Halter frei einrückbar (x).

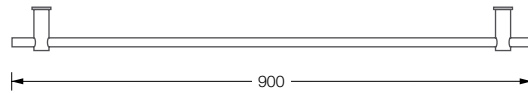
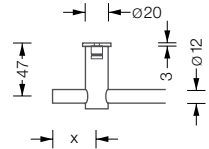

HS 20-55 900 **102,-**
Handtuchstangen Set mit zwei Haltern und Stange Ø 12 mm. Halter frei einrückbar (x).

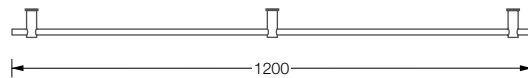

HS 20-55 1200 **142,-**
Handtuchstangen Set mit drei Haltern und Stange Ø 12 mm. Halter frei einrückbar (x).



SH 20-55

Handtuchstangen Set HS 20-55 nach Maß

Edelstahl massiv, Elemente aus einem Stück gedreht, handgeschliffen.

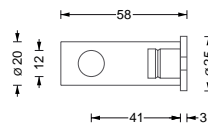

SH 20-55 **26,-**
Stangenhalter für Stange Ø 12 mm.



STA 12 P **56,-/lfm**
Handtuchstange Ø 12 mm auf Maß gefertigt. Abschlüsse plan gedreht und per Hand geschliffen.



G2 K 1000 mit Kleiderbügel KB 1

Handtuchstangen Sets mit Hakenhaltern Ø 20 mm und Stangen Ø 12 mm

Edelstahl massiv, Elemente aus einem Stück gedreht, handgeschliffen.

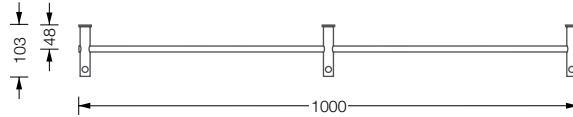

G2 K 1000 170,-
Handtuchstangen Set mit drei Hakenhalter G2 K SH und Stange Ø 12 mm.

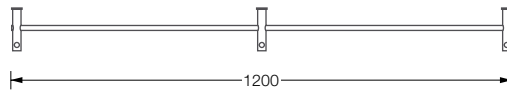
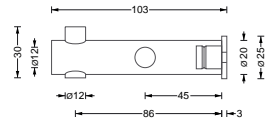

G2 K 1200 180,-
Handtuchstangen Set mit drei Hakenhalter G2 K SH und Stange Ø 12 mm.

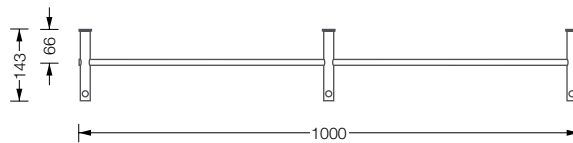

G2 L 1000 200,-
Handtuchstangen Set mit drei Hakenhalter G2 L SH und Stange Ø 12 mm.

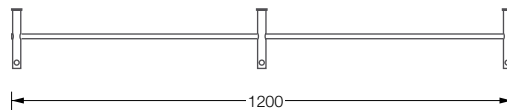
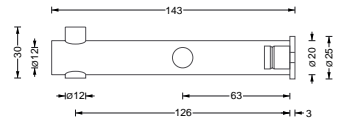

G2 L 1200 210,-
Handtuchstangen Set mit drei Hakenhalter G2 L SH und Stange Ø 12 mm.

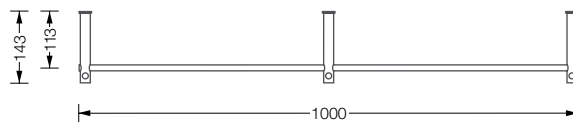

G4 1000 200,-
Handtuchstangen Set mit drei Hakenhalter G4 SH und Stange Ø 12 mm.

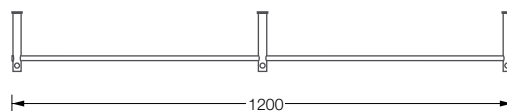
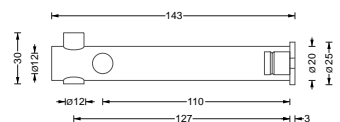

G4 1200 210,-
Handtuchstangen Set mit drei Hakenhalter G4 SH und Stange Ø 12 mm.



G2 K SH mit STA 12 P

Handtuchstangen Set G2 und G4 nach Maß

Edelstahl massiv, Elemente aus einem Stück gedreht, handgeschliffen.

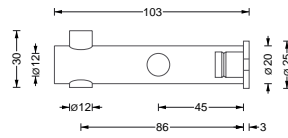

G2 SH 20-100 **38,-**
Hakenhalter für Handtuchstange
Ø 12 mm.

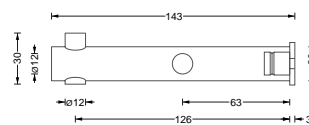

G2 SH 20-140 **48,-**
Hakenhalter für Handtuchstange
Ø 12 mm.

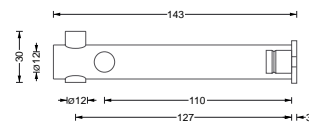

G4 SH 20-140 **48,-**
Hakenhalter für Handtuchstange
Ø 12 mm.



STA 12 P **56,-/lfm**
Handtuchstange Ø 12 mm auf
Maß gefertigt. Abschlüsse plan
gedreht und per Hand geschliffen.



TS

Optionaler Türstopper

NBR Synthesekautschuk

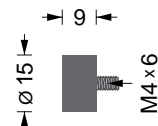

Türstopper TS **10,-**
Optionaler Türstopper* für Ha-
kenhalter.

VK Preise o. MwSt. - Lieferung inkl. Montagematerial

*Material: NBR Synthesekautschuk (Nitrile Butadiene Rubber).

Hohe Elastizität und Beständigkeit gegenüber Ölen und Fetten mit günstigem Alterungsverhalten und geringen Abrieb.



HS 20-140 D Set

Doppelhandtuchstangen Sets mit Haltern Ø 20 mm und Stangen Ø 12 mm

Edelstahl massiv, Elemente aus einem Stück gedreht, handgeschliffen.

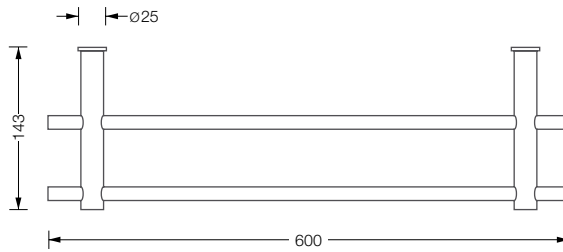

HS 20-140 D 600 158,-
Doppelhandtuchstangen Set mit zwei Haltern und zwei Stangen Ø 12 mm. Halter frei einrückbar (x).

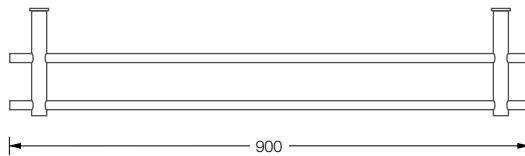
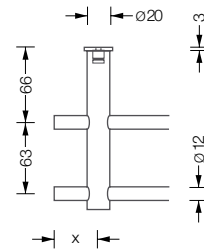

HS 20-140 D 900 190,-
Doppelhandtuchstangen Set mit zwei Haltern und zwei Stangen Ø 12 mm. Halter frei einrückbar (x).

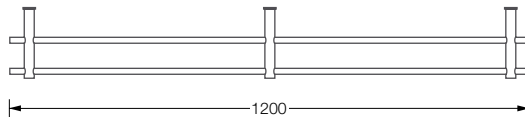

HS 20-140 D 1200 270,-
Doppelhandtuchstangen Set mit drei Haltern und zwei Stangen Ø 12 mm. Halter frei einrückbar (x).



SH 20-140 D

Handtuchstangen Set HS 20-140 D nach Maß

Edelstahl massiv, Elemente aus einem Stück gedreht, handgeschliffen.

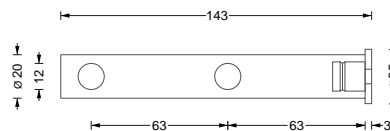

SH 20-140 D 46,-
Doppelstangenhalter für Stangen Ø 12 mm.



STA 12 P 56,-/lfm
Handtuchstange Ø 12 mm auf Maß gefertigt. Abschlüsse plan gedreht und per Hand geschliffen.



HS 12-420 RS

Handtuchstange

Edelstahl massiv, Elemente aus einem Stück gedreht, handgeschliffen.

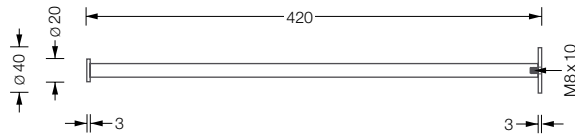

HS 12-420 RS **56,-**
Handtuchstange Ø 12 mm mit
Rosette Ø 40 mm und Abschluß.

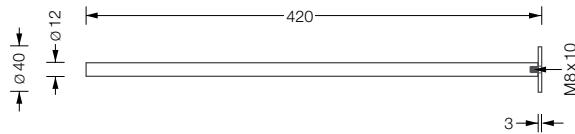

HS 12-420 R **38,-**
Handtuchstange Ø 12 mm mit
Rosette Ø 40 mm.

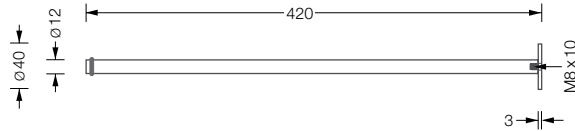

HS 12-420 RO **44,-**
Handtuchstange Ø 12 mm mit
Rosette Ø 40 mm und O-Ring*.

🔔 Individuelle Maße erhältlich.

VK Preise o. MwSt. - Lieferung inkl. Montagematerial

*Material: NBR Synthekautschuk (Nitrile Butadiene Rubber).

Hohe Elastizität und Beständigkeit gegenüber Ölen und Fetten mit günstigem Alterungsverhalten und geringen Abrieb.



G5 600



G5 600 genutzt als Handtuchstange

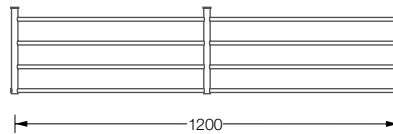
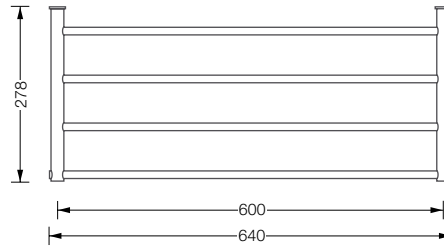

Handtuchregal · Handtuchablage

Edelstahl massiv, Elemente aus einem Stück gedreht, handgeschliffen.

G5 600 **448,-**
Handtuchregal mit zwei verstärkten Haltern G5 SH 20-270 und vier Querstangen Ø 12 mm (1 Feld).

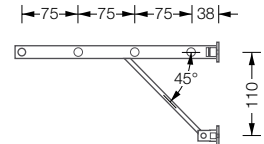

G5 1200 **740,-**
Handtuchregal mit drei verstärkten Haltern G5 SH 20-270 und vier Querstangen Ø 12 mm (2 Felder).



G5 SH 20-270

Handtuchregal · Handtuchablage G5 nach Maß

Edelstahl massiv, Elemente aus einem Stück gedreht, handgeschliffen.

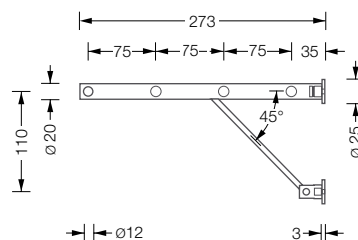

G5 SH 20-270 **160,-**
Stangenhalter in verstärkter Ausführung für vier Querstangen Ø 12 mm. Äußere Bohrung durchgehend, hintere sind Sackbohrung.



STA 12 P **56,-/lfm**
Handtuchstange Ø 12 mm auf Maß gefertigt. Abschlüsse plan gedreht und per Hand geschliffen.

VK Preise o. MwSt. - Lieferung inkl. Montagematerial



G8 600



G8 1200

Handtuchregal · Handtuchablage

Edelstahl massiv, Elemente aus einem Stück gedreht, handgeschliffen.

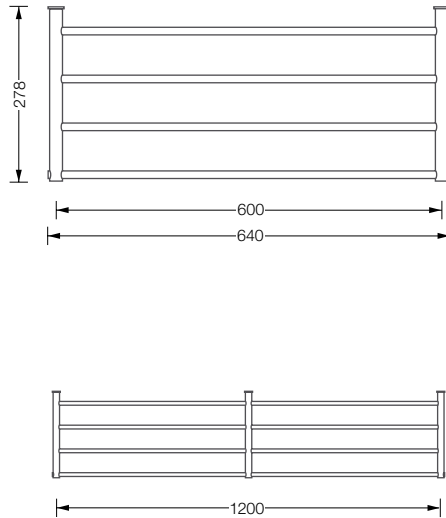

G8 600 **528,-**
Handtuchregal mit zwei verstärkten Haltern G8 SH 20-270 und vier Quer- und einer Handtuchstange Ø 12 mm (1 Feld).

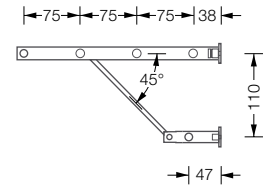

G8 1200 **798,-**
Handtuchregal mit drei verstärkten Haltern G8 SH 20-270 und vier Quer- und einer Handtuchstange Ø 12 mm (2 Felder).



G8 SH 20-270

Handtuchregal · Handtuchablage G8 nach Maß

Edelstahl massiv, Elemente aus einem Stück gedreht, handgeschliffen.

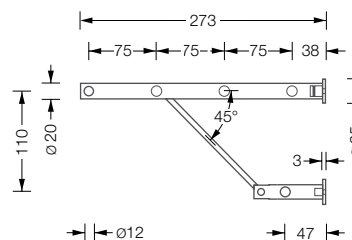

G8 SH 20-270 **180,-**
Stangenhalter in verstärkter Ausführung für vier Quer- und einer Handtuchstange Ø 12 mm. Äußere Bohrung durchgehend, hintere sind Sackbohrung.



STA 12 P **56,-/lfm**
Handtuchstange Ø 12 mm auf Maß gefertigt. Abschlüsse plan gedreht und per Hand geschliffen.



G1 600 S



G1 600 S

Handtuchregal · Handtuchablage

Edelstahl massiv, Elemente aus einem Stück gedreht, handgeschliffen.

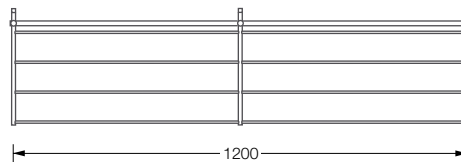
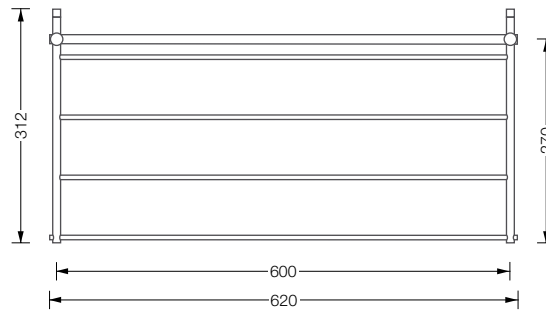

G1 600 S 420,-

Handtuchablage mit zwei drehbaren Haken, vier Querstangen \varnothing 6 mm und einer Handtuchstange \varnothing 12 mm (1 Feld).

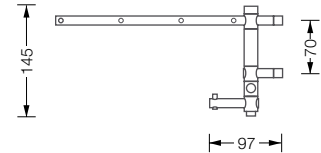

G1 1200 S 620,-

Handtuchablage mit zwei drehbaren Haken, vier Querstangen \varnothing 6 mm und einer Handtuchstange \varnothing 12 mm (2 Felder).

🔧 Individuelle Maße erhältlich.



HK 12 an Stange 12 mm

Haken, feststellbar. Für Handtuchregale mit Stange \varnothing 12 mm

Edelstahl massiv, Ringelement aus einem Stück gedreht, handgeschliffen.

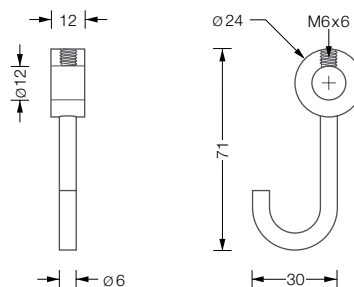

HK 12 18,-

Garderobenhaken, feststellbar. Für Stange \varnothing 12 mm.



PHA

Papierhandtuchspender · Handtuchspender

Edelstahl massiv, Elemente aus einem Stück gedreht, handgeschliffen.

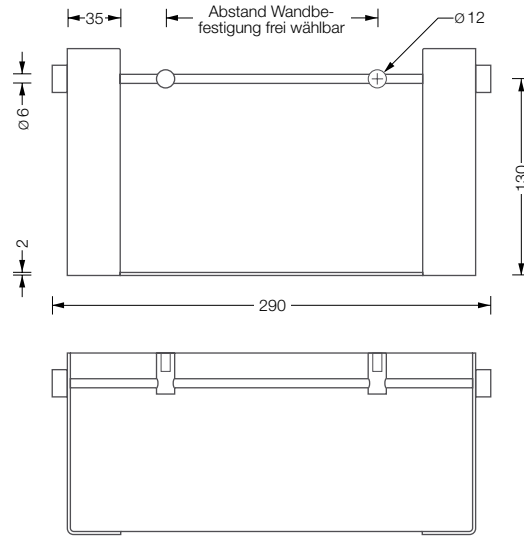

PHA **176,-**
Papierhandtuchspender zur Wandmontage. Für Papierhandtücher bis zu 265 mm Breite und 115 mm Falllänge.

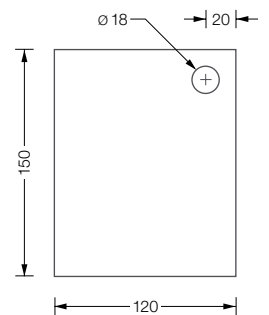

GHA

Gästehandtuchspender

Edelstahl massiv, Elemente aus einem Stück gedreht, handgeschliffen.

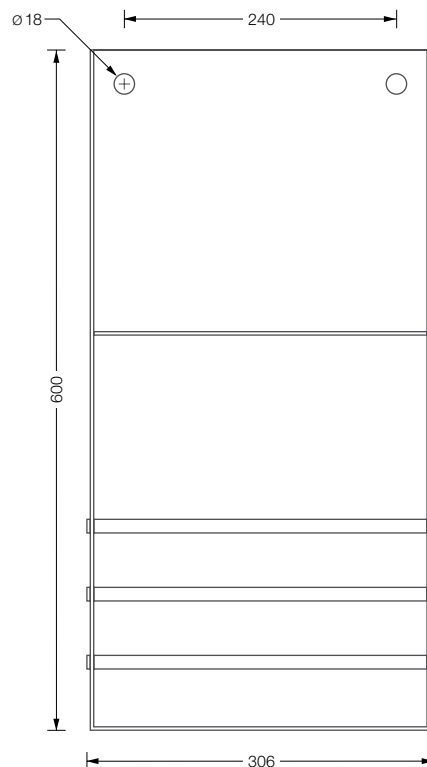

GHA **428,-**
Gästehandtuchspender mit Ablagefach für gebrauchte Handtücher. Zur Wandmontage. Wahlweise mit Zwischenboden aus Edelstahl oder aus Glas, und mit oder ohne Frontglasscheibe.

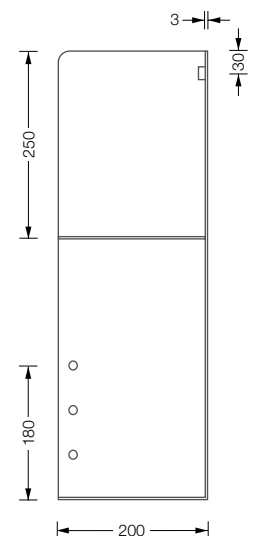



GH 2



GH 2 S

Handtuchhalter mit drehbaren Haken

Edelstahl massiv, Elemente aus einem Stück gedreht, handgeschliffen.

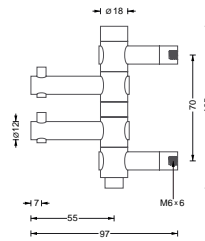

GH 2 **122,-**
Handtuchhalter mit zwei drehbaren Haken.

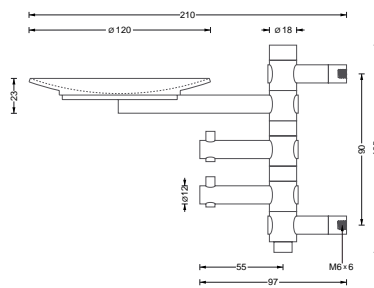

GH 2 S **198,-**
Handtuchhalter mit zwei drehbaren Haken und massiver Seifenschale.



GH E 65

Erweiterungshaken drehbar

Edelstahl massiv, aus einem Stück gedreht, handgeschliffen. Optionale Erweiterungshaken für die GH-Handtuchhaken. Inklusive Distanzstück.

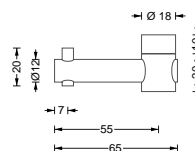

GH E 65 **26,-**
Erweiterungshaken inklusive einem Distanzstück.

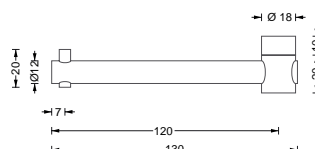

GH E 130 **30,-**
Erweiterungshaken inklusive einem Distanzstück.



GHH 2

Handtuchhalter mit drehbaren Handtuchstangen

Edelstahl massiv, Elemente aus einem Stück gedreht, handgeschliffen.

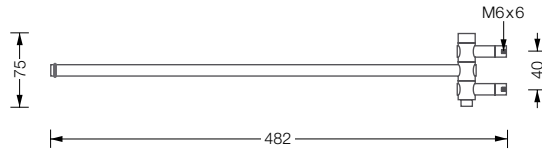

GHH 1 **116,-**
Handtuchhalter mit drehbarer Handtuchstange mit O-Ring*.

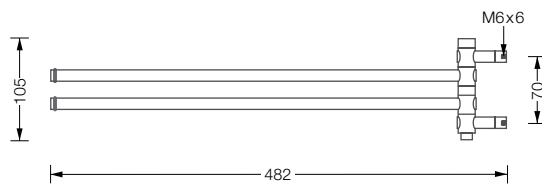
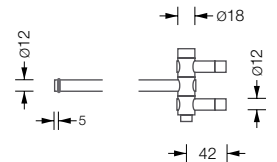

GHH 2 **152,-**
Handtuchhalter mit zwei drehbaren Handtuchstangen.
Handtuchstangen mit O-Ring*.

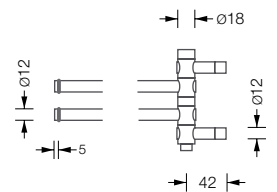

Erweiterungshandtuchstange drehbar

Edelstahl massiv, aus einem Stück gedreht, handgeschliffen. Optionaler Erweiterungshaken für die GHH-Handtuchhaken. Inklusive Distanzstück.

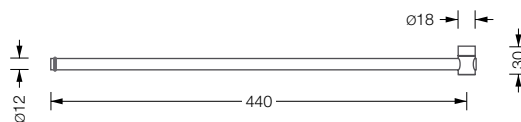

GHH E 450 **36,-**
Erweiterungsstange mit O-Ring*.
Inklusive einem Distanzstück.

VK Preise o. MwSt. - Lieferung inkl. Montagematerial

* Material: Viton®. Hohe chemische und thermische Beständigkeit. Hergestellt aus Fluor und Kautschuk. ISO-Kurzbezeichnung: FKM, DIN-Kurzbezeichnung: FPM.

**Zellkautschuk in EPDM-Qualität ist antibakteriell und zeichnet sich aus durch hohe Feuchtigkeits- und thermische Beständigkeit.



G STH 10



Detail Drehsinn



TG 5

Standgarderobe Helix 10

Hakenelemente und Stange: Edelstahl massiv, aus einem Stück gedreht, handgeschliffen. Fuß: Stahl, hart-pulverbeschichtet mit leichter Struktur. Farbe Graualuminium, RAL9007. Mit rutschfester Zellkautschuk* Unterlage.

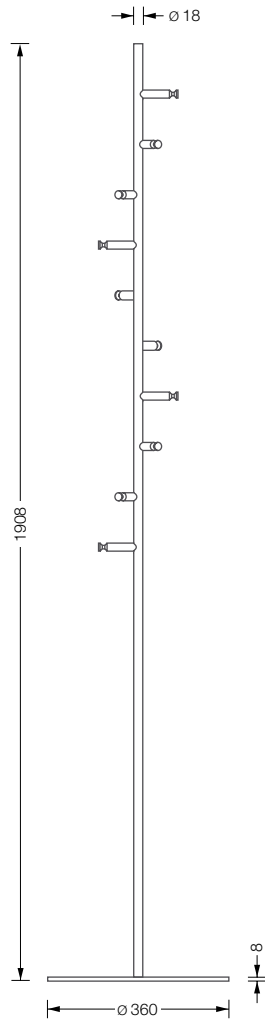

G STH 10 424,-

Standgarderobe Helix 10 mit zehn spiralförmig angeordneten Haken HG 16-32 mit konischer Nut. Ideal für Kleiderbügel KB 1.

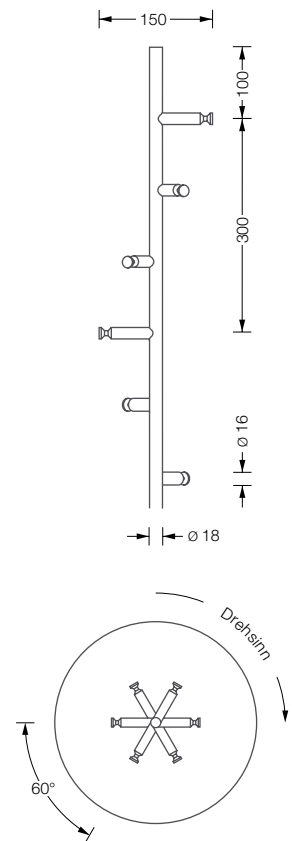

Türgarderobe - Hakenleiste zum Einhängen

Edelstahl massiv, gebürstet. Gelasert und gekantet. Kleiderhaken aus einem Stück gedreht. Türgarderobe mit fünf Kleiderhaken mit O-Ring* zum Einhängen an Türfalzen.

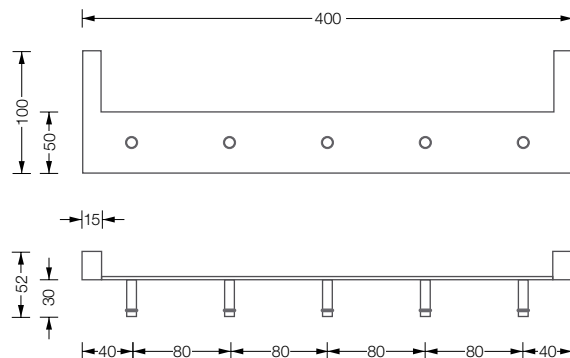

TG 5 82,-

Garderobenleiste mit fünf Kleiderhaken mit O-Ring*. Inklusive beigelegten Türblattschonern aus Zellkautschuk**.

VK Preise o. MwSt. - Lieferung inkl. Montagematerial

* Material: Viton®. Hohe chemische und thermische Beständigkeit. Hergestellt aus Fluor und Kautschuk. ISO-Kurzbezeichnung: FKM, DIN-Kurzbezeichnung: FPM.

**Material: NBR Synthesekautschuk (Nitrile Butadiene Rubber). Hohe Elastizität und Beständigkeit gegenüber Ölen und Fetten mit günstigem Alterungsverhalten und geringen Abrieb.



HG 24-25 HS



HG 24-25 HS



HG 24-25 HS verschraubt

„Grow“ - Wandhaken mit Saugnapf und zur Festverschraubung

Edelstahl massiv, aus einem Stück gedreht, handgeschliffen.

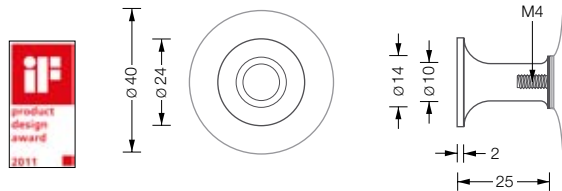

HG 24-25 HS 18,-
Formschöner, flexibel einsetzbarer Wandhaken aus massivem Edelstahl. Mit Saugnapf; ohne Bohren auf glatten Flächen frei positionierbar - nicht nur für die barrierefreie Einrichtung. Hergestellt und feingedreht aus einem Stück massivem Edelstahl.

Der Saugnapf ist aus hochwertigem PVC für hohe Haftung, Licht-, und Alterungsbeständigkeit. Farbe: klar, transparent.

Auszeichnung:

iF Product Design Award 2011
- International Forum Design

Montagemöglichkeiten

Glatte Oberflächen - Haftung

„Grow“ wird frei positioniert.

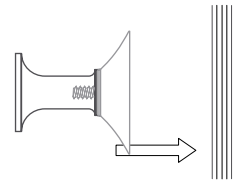

Wand - Verschraubung

„Grow“ wird auf Gewindeende M4 aufgedreht.

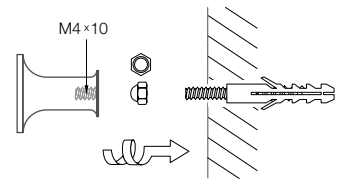

Panel - Rückseitige Verschraubung

„Grow“ wird auf Gewindeende M4 aufgedreht.

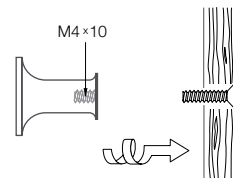



T 3 E

Handtuchhalter für Duschkabinen

Edelstahl massiv, Elemente aus einem Stück gedreht, handgeschliffen.

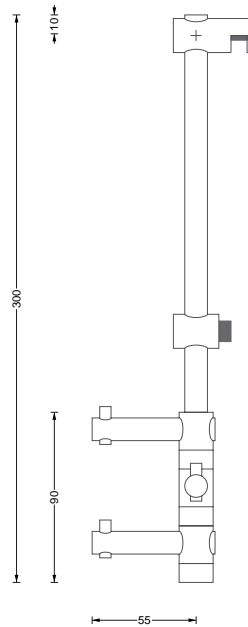

T 3 E **148,-**
Handtuchhalter mit drei drehbaren Haken zum Einhängen an Duschkabinenwand.

Handtuchhalter T 3 E nach Maß
Einzelkomponenten für eine individuelle Ausführung.

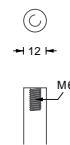

STA 12 T **64,-/lfm**
Stange Ø 12 mm für T 3 E wird auf gewünschtes Maß gefertigt. Mit M6 Innengewinde versehen und per Hand geschliffen.

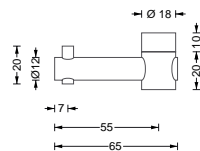

GH E 55 **26,-**
Erweiterungshaken inklusive einem Distanzstück.

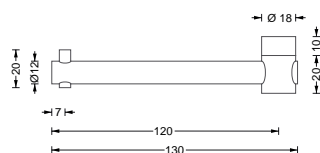

GH E 105 **30,-**
Erweiterungshaken inklusive einem Distanzstück.



HG E 16-54

Handtuchhaken für Duschkabinen

Edelstahl massiv, Elemente aus einem Stück gedreht, handgeschliffen.

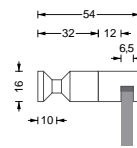

HG E 16-54 **34,-**
Handtuchhaken mit konischer Nut zum Einhängen an Duschkabinen.



HS E 600

Handtuchstange für Duschkabinen

Edelstahl massiv, Elemente aus einem Stück gedreht, handgeschliffen.

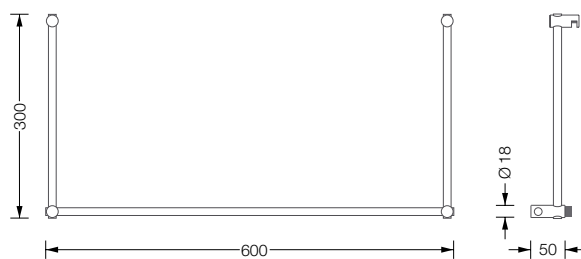

HS E 600 **248,-**
Handtuchstange zum Einhängen und an Duschkabinen.
Mit Anschlagspuffer aus Kunststoff**.

🔔 Individuelle Maße erhältlich.



WC Bürsten Garnitur H WCB

WC Bürsten Garnitur · Toilettenbürste

Edelstahl massiv, gebürstet bzw. handgeschliffen.

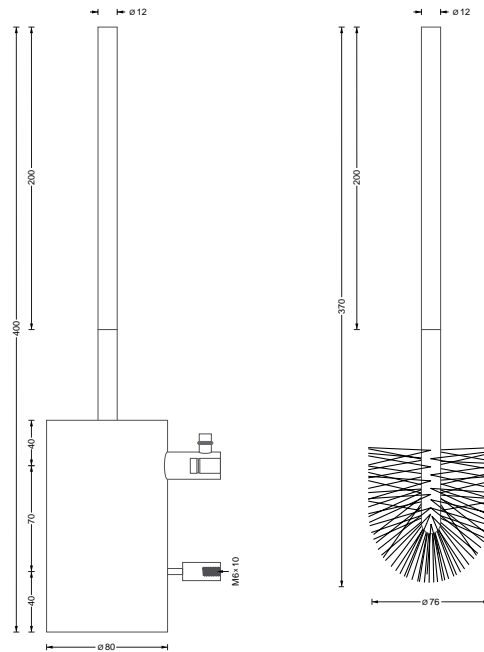

H WCB 156,-

WC Bürsten Garnitur bestehend aus Bürstentopf und Toilettenbürste mit Edelstahlgriff und auswechselbarem Bürstenkopf*.

🔔 Bürstentopf mit Acrylharz ausgegossen. Ohne Werkzeug von der Wand abnehmbar.

WCB 30,-

WC Bürste mit Edelstahlgriff und auswechselbarem Bürstenkopf*.



WCB B

Ersatzbürstenkopf für WC Bürste

Polypropylen bzw. Polyester, matt schwarz. Mit Gewindestift.

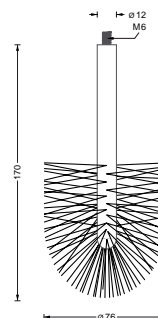

WCB B 12,-

Ersatzbürstenkopf* für Toilettenbürste der WC Bürsten Garnitur. Mit Gewindestift zum Verschrauben mit Edelstahlgriff.

VK Preise o. MwSt. - Lieferung inkl. Montagematerial

*Material: PP (Polypropylen) bzw. PBT Polyester (Polybutylenterephthalat), matt schwarz. Hohe Festigkeit und Widerstandsfähigkeit gegenüber Lösemitteln und Chemikalien.



RH 1 mit Toilettenpapierrolle



RH 1



RH 2-160



R RH 300

Toilettenpapierhalter

Edelstahl massiv, Elemente aus einem Stück gedreht, handgeschliffen. Mit allen Rosetten kombinierbar.

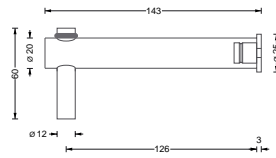

RH 1 **48,-**
Toilettenpapierhalter mit gestecktem Stift mit O-Ring*. Mit Montagerosette Ø 25 mm.

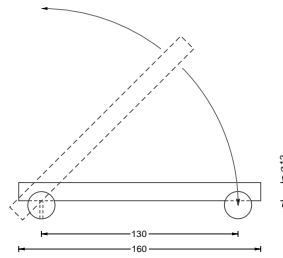

RH 2-160 **68,-**
Toilettenpapierhalter, aufklappbar. Querstange Länge 160 mm.

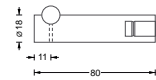

RH 2-320 **78,-**
Toilettenpapierhalter, aufklappbar. Für zwei Toilettenpapierrollen. Ausführung wie RH 2-160 nur mit Querstange Länge 320 mm.

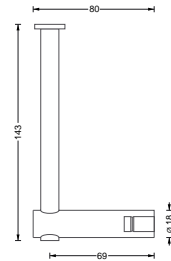

R RH 143 **56,-**
Toilettenpapierhalter für Reserverolle.

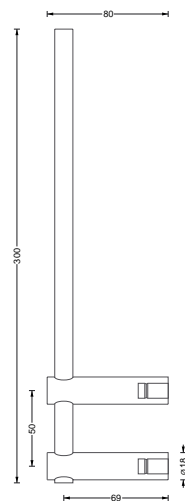

R RH 300 **68,-**
Toilettenpapierhalter für zwei Reserverollen. Stangenhöhe 300 mm.

R RH 400 **74,-**
Toilettenpapierhalter für drei Reserverollen. Ausführung wie R RH 300 nur mit Stangenhöhe 400 mm.

VK Preise o. MwSt. - Lieferung inkl. Montagematerial

* Material: Viton®. Hohe chemische und thermische Beständigkeit. Hergestellt aus Fluor und Kautschuk. ISO-Kurzbezeichnung: FKM, DIN-Kurzbezeichnung: FPM.

Bad Accessoires

Edelstahl massiv, Elemente aus einem Stück gedreht, gebürstet bzw. handgeschliffen.



ATG mit passendem Glas ATG G



ATA



MSH 1

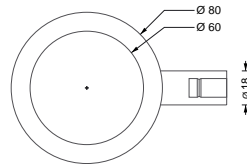

ATG
Bad Accessoire Glashalter. **56,-**

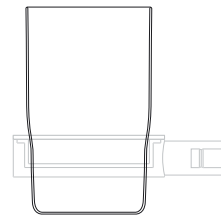
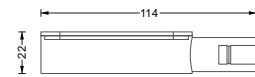

ATG G
Glas für Bad Accessoire Glashalter. **20,-**

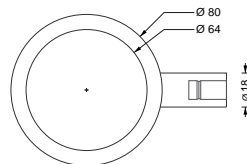

ATA
Bad Accessoire Aschenbecher. **68,-**

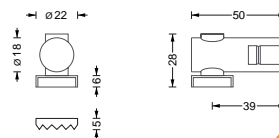
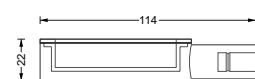

MSH 1
Bad Accessoire Magnet-Seifenhalter. Inklusive Seifen-Plättchen. **38,-**

⚠ Durchgehender Stift mit Magnetkopf mit anderen Stangenhaltern kombinierbar.

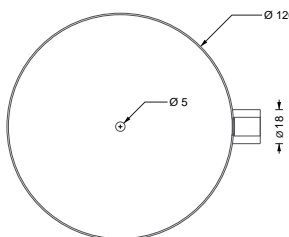

ATS ML
Bad Accessoire Seifenschale. Schale, Edelstahl massiv, aus Vollmaterial gedreht. Mit Abflussloch. **94,-**

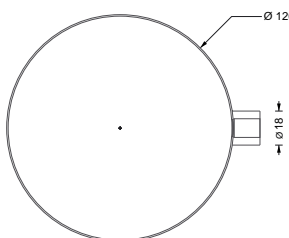
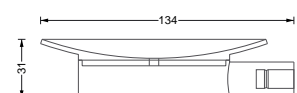

ATS OL
Bad Accessoire Seifenschale. Schale, Edelstahl massiv, aus Vollmaterial gedreht. Ohne Abflussloch. **94,-**

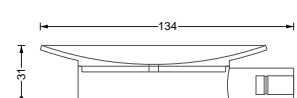



FS 1 S



FS 1 W



FS 3

Seifenspender

Edelstahl, gebürstet bzw. handgeschliffen. Seifenbehälter und Pumpe aus Kunststoff. Frei befüllbar. Bedienung durch Drücken des Spenderkopfes.

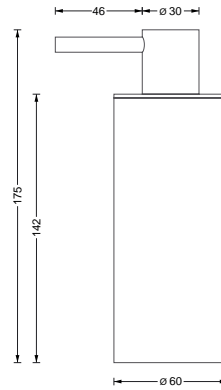

FS 1 S 218,-

Seifenspender, Standversion. Frei befüllbar mit Flüssigseifen und Händewaschlotionen. Mit nachfüllbarem 200 ml Behälter und Seifenpumpe aus Kunststoff. Spenderkopf zur Befüllung abnehmbar.

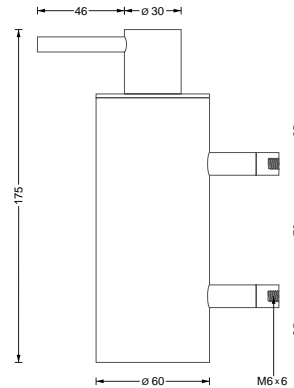

FS 1 W 238,-

Seifenspender für Wandmontage. Frei befüllbar mit Flüssigseifen und Händewaschlotionen. Mit nachfüllbarem 200 ml Behälter und Seifenpumpe aus Kunststoff. Spenderkopf zur Befüllung abnehmbar.

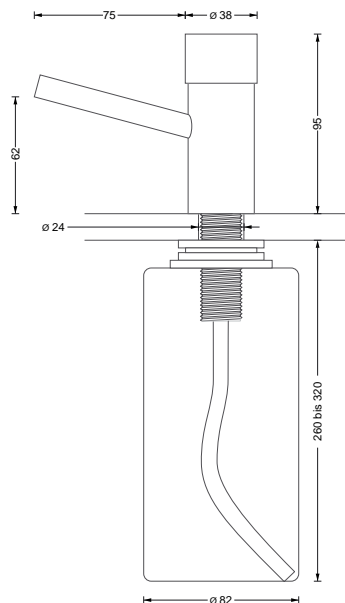

FS 3 204,-

Seifenspender für Untertischmontage an Waschtischen. Frei befüllbar mit Flüssigseifen und Händewaschlotionen. Mit abschraub- und nachfüllbarem 1000 ml Behälter aus Kunststoff.

Zum Einbau in Waschtische aus Edelstahl, emaillierten Stahl, Keramik und Kunststoff, sowie Arbeitsplatten, gefliesten Waschtischen und Marmorplatten bis zu einer Stärke 55 mm.