



2011

Katalog Preisliste

Hinweisschilder · Türschilder Piktogramme · Piktogrammschilder

| | |
|---|-------|
| WC-Beschilderung · WC-Piktogramme | 2 |
| Beschilderung · Piktogramme | 3 - 4 |
| WC-Türschilder · WC-Piktogrammschilder | 5 |
| Türschilder · Piktogrammschilder | 6 - 7 |
| WC-Türschilder · WC-Piktogramme Wegweiser | 8 |
| Befestigungsvarianten | 9 |



WC-Beschilderung · WC-Piktogramme

Edelstahl, gelasert, gebürstet. Selbstklebend.



P WC P



P WC TP



P WC M



P WC F

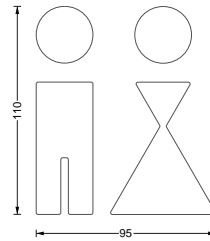

P WC P **58,-**
WC-Beschilderung Paar. Materialstärke 2 mm. Mann und Frau, einzeln entnehmbar, selbstklebend.

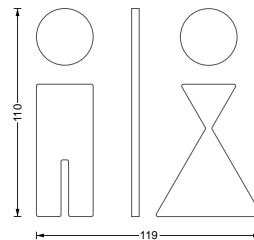

P WC TP **66,-**
WC-Beschilderung Paar mit Trennstrich. Materialstärke 2 mm. Mann, Frau und Trennstrich, einzeln entnehmbar, selbstklebend.

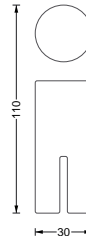

P WC M **30,-**
WC-Beschilderung Männer. Materialstärke 2 mm, selbstklebend.

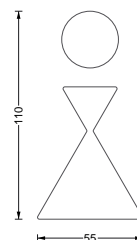

P WC F **30,-**
WC-Beschilderung Frauen. Materialstärke 2 mm, selbstklebend.

🔧 Individuelle Größen erhältlich!

Bezüglich des Diebstahlschutzes im öffentlichen Bereich empfehlen wir die Befestigung mittels Heißkleber oder Silikon.

VK Preise o. MwSt. - Lieferung inkl. Montagematerial



P WC B

WC-Beschilderung · WC-Piktogramme

Edelstahl, gelasert, gebürstet. Selbstklebend.

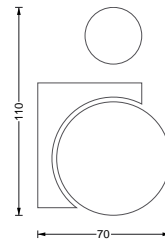

P WC B **36,-**
WC-Beschilderung Behinderte.
Materialstärke 2 mm, selbstklebend.



P WC JM P

WC-Beschilderung Kinder · WC-Piktogramme Kinder

Edelstahl, gelasert, gebürstet. Selbstklebend.

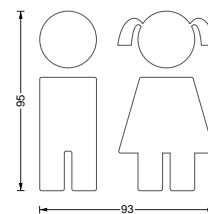

P WC JM P **58,-**
WC-Beschilderung Kinder Paar.
Materialstärke 2 mm. Junge und Mädchen, einzeln entnehmbar, selbstklebend.



P WC JM TP

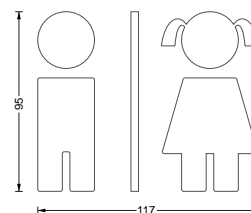

P WC JM TP **66,-**
WC-Beschilderung Kinder Paar mit Trennstrich. Materialstärke 2 mm. Junge, Mädchen und Trennstrich, einzeln entnehmbar, selbstklebend.

📌 Individuelle Größen erhältlich!
Bezüglich des Diebstahlschutzes im öffentlichen Bereich empfehlen wir die Befestigung mittels Heißkleber oder Silikon.

VK Preise o. MwSt. - Lieferung inkl. Montagematerial



P WC J



P WC Mae

WC-Beschilderung Kinder · WC-Piktogramme Kinder

Edelstahl, gelasert, gebürstet. Selbstklebend.

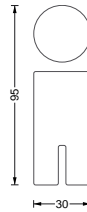

P WC J **30,-**
WC-Beschilderung Jungen. Materialstärke 2 mm, selbstklebend.

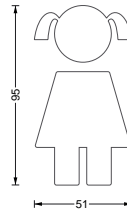

P WC Mae **30,-**
WC-Beschilderung Mädchen. Materialstärke 2 mm, selbstklebend.



P WC W

Beschilderung Wickelraum · Piktogramm Wickelraum

Edelstahl, gelasert, gebürstet. Selbstklebend.

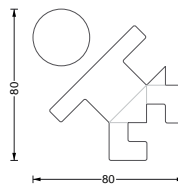

P WC W **38,-**
Beschilderung Wickelraum. Materialstärke 2 mm, selbstklebend.



Individuelle Größen erhältlich!

Bezüglich des Diebstahlschutzes im öffentlichen Bereich empfehlen wir die Befestigung mittels Heißkleber oder Silikon.

VK Preise o. MwSt. - Lieferung inkl. Montagematerial



P D M



P D F



P D

Beschilderung Dusche · Piktogramme Dusche

Edelstahl, gelasert, gebürstet. Selbstklebend.

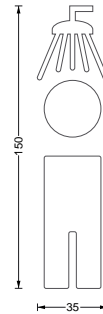

P D M **44,-**
Beschilderung Dusche Männer.
Materialstärke 2 mm, selbstkle-
bend.

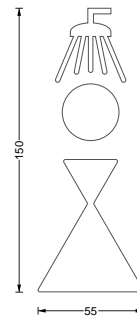

P D F **44,-**
Beschilderung Dusche Frauen.
Materialstärke 2 mm, selbstkle-
bend.

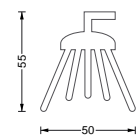

P D **22,-**
Beschilderung Dusche. Materi-
alstärke 2 mm, selbstklebend.

📌 Individuelle Größen erhältlich!

Bezüglich des Diebstahlschutzes im öffentlichen Bereich empfehlen wir die Befestigung mittels Heißkleber oder Silikon.

VK Preise o. MwSt. - Lieferung inkl. Montagematerial



P G M



P G

Beschilderung Garderobe · Piktogramm Garderobe

Edelstahl, gelasert, gebürstet. Selbstklebend.

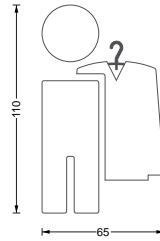

P G M **45,-**
Beschilderung Garderobe. Materialstärke 2 mm, selbstklebend.

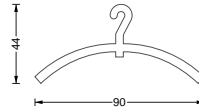

P G **25,-**
Beschilderung Garderobe. Materialstärke 2 mm, selbstklebend.



P K

Beschilderung Küche · Piktogramm Küche

Edelstahl, gelasert, gebürstet. Selbstklebend.

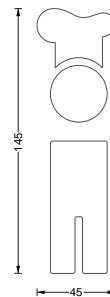

P K **44,-**
Beschilderung Küche. Materialstärke 2 mm, selbstklebend.

🔧 Individuelle Größen erhältlich!

Bezüglich des Diebstahlschutzes im öffentlichen Bereich empfehlen wir die Befestigung mittels Heißkleber oder Silikon.

VK Preise o. MwSt. - Lieferung inkl. Montagematerial



P FS

Beschilderung Fahrrad Stellplatz · Piktogramm Fahrrad Stellplatz

Edelstahl, gelasert, gebürstet. Selbstklebend.

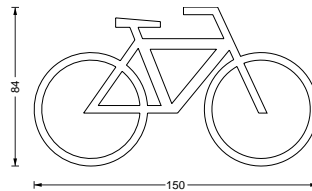

P FS **44,-**
Beschilderung Fahrrad Stellplatz für z.B. Fahrradkeller.
Materialstärke 2 mm, selbstklebend.

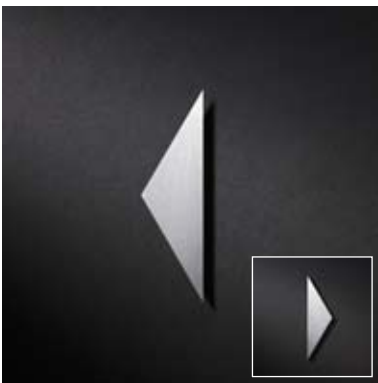

P PF

Beschilderung Wegweiser · Piktogramm Wegweiser

Edelstahl, gelasert, gebürstet. Selbstklebend.

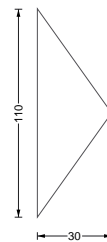

P PF **22,-**
Beschilderung Richtungspfeil.
Materialstärke 2 mm, selbstklebend. Als Wegweiser nach rechts wie links zu nutzen.

📌 Ideal zu kombinieren mit unseren anderen Piktogramm Symbolen.



Anwendungsbeispiel Richtungspfeil

📌 Individuelle Größen erhältlich!

Bezüglich des Diebstahlschutzes im öffentlichen Bereich empfehlen wir die Befestigung mittels Heißkleber oder Silikon.

VK Preise o. MwSt. - Lieferung inkl. Montagematerial

WC-Türschilder · WC-Piktogrammschilder

Edelstahl, gelasert, gebürstet. Selbstklebend.



P WC P S

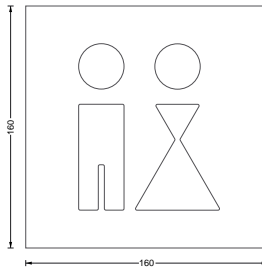

P WC P S **48,-**
WC-Türschild Toiletten. Materialstärke 2 mm, selbstklebend.



P WC TP S

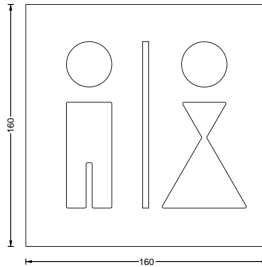

P WC TP S **56,-**
WC-Türschild Toiletten mit Trennstrich. Materialstärke 2 mm, selbstklebend.



P WC M S

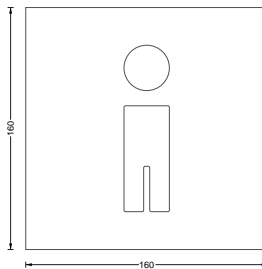

P WC M S **42,-**
WC-Türschild Männer. Materialstärke 2 mm, selbstklebend.



P WC F S

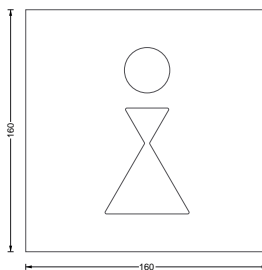

P WC F S **42,-**
WC-Türschild Frauen. Materialstärke 2 mm, selbstklebend.



Individuelle Größen erhältlich!

Bezüglich des Diebstahlschutzes im öffentlichen Bereich empfehlen wir die Befestigung mittels Heißkleber oder Silikon.

VK Preise o. MwSt. - Lieferung inkl. Montagematerial



P WC B S

WC-Türschilder · WC-Piktogrammschilder

Edelstahl, gelasert, gebürstet. Selbstklebend.

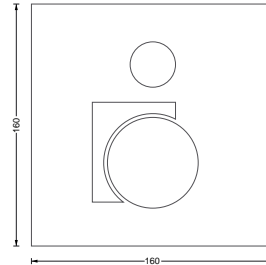

P WC B S **48,-**
WC-Türschild Behinderte. Materialstärke 2 mm, selbstklebend.



PWC JMP S

WC-Türschilder Kinder · WC-Piktogrammschilder Kinder

Edelstahl, gelasert, gebürstet. Selbstklebend.

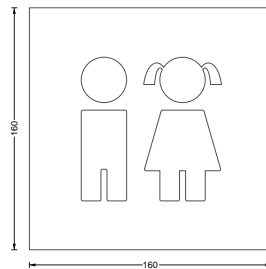

PWC JMP S **48,-**
WC-Beschilderung Kinder Paar. Materialstärke 2 mm. Junge und Mädchen, einzeln entnehmbar, selbstklebend.



PWC JMTP S

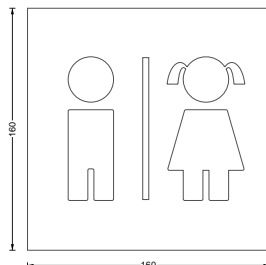

PWC JMTP S **56,-**
WC-Beschilderung Kinder Paar mit Trennstrich. Materialstärke 2 mm. Junge, Mädchen und Trennstrich, einzeln entnehmbar, selbstklebend.

📌 Individuelle Größen erhältlich!
Bezüglich des Diebstahlschutzes im öffentlichen Bereich empfehlen wir die Befestigung mittels Heißkleber oder Silikon.

VK Preise o. MwSt. - Lieferung inkl. Montagematerial



P WC J



P WC MaeS

WC-Türschilder Kinder · WC-Piktogrammschilder Kinder

Edelstahl, gelasert, gebürstet. Selbstklebend.

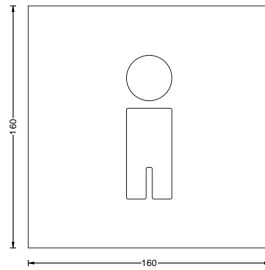

P WC J S **42,-**
WC-Beschilderung Jungen. Materialstärke 2 mm, selbstklebend.

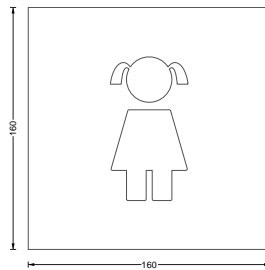

P WC MaeS **42,-**
WC-Beschilderung Mädchen. Materialstärke 2 mm, selbstklebend.



P WC W S

Türschild Wickelraum · Piktogrammschild Wickelraum

Edelstahl, gelasert, gebürstet. Selbstklebend.

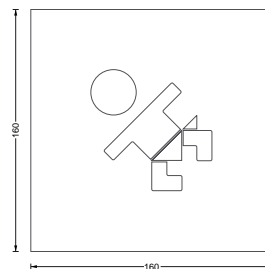

P WC W S **48,-**
Türschild Wickelraum. Materialstärke 2 mm, selbstklebend.



Individuelle Größen erhältlich!

Bezüglich des Diebstahlschutzes im öffentlichen Bereich empfehlen wir die Befestigung mittels Heißkleber oder Silikon.

VK Preise o. MwSt. - Lieferung inkl. Montagematerial

Türschilder Dusche · Piktogrammschilder Dusche

Edelstahl, gelasert, gebürstet. Selbstklebend.



P D M S



P D F S



P D S

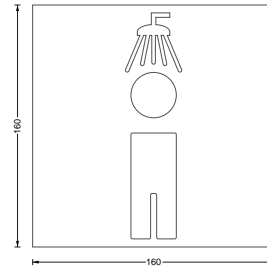

P D M S **48,-**
Türschild Dusche Männer. Materialstärke 2 mm, selbstklebend.

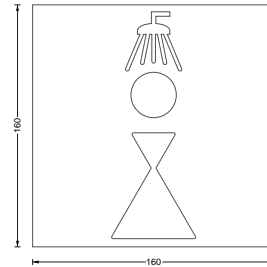

P D F S **48,-**
Türschild Dusche Frauen. Materialstärke 2 mm, selbstklebend.

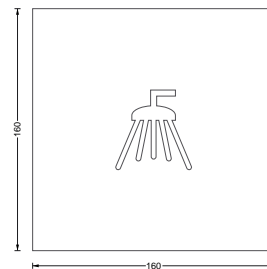

P D S **42,-**
Türschild Dusche. Materialstärke 2 mm, selbstklebend.

📌 Individuelle Größen erhältlich!
Bezüglich des Diebstahlschutzes im öffentlichen Bereich empfehlen wir die Befestigung mittels Heißkleber oder Silikon.

VK Preise o. MwSt. - Lieferung inkl. Montagematerial



PGMS



PGS



PUMS und PUF S



PKS

Türschild Garderobe · Piktogrammschilder Garderobe

Edelstahl, gelasert, gebürstet. Selbstklebend.

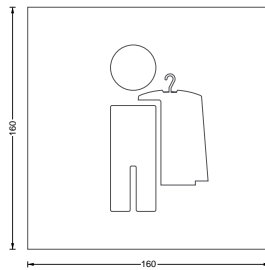

PGMS **48,-**
Türschild Garderobe. Materialstärke 2 mm, selbstklebend.

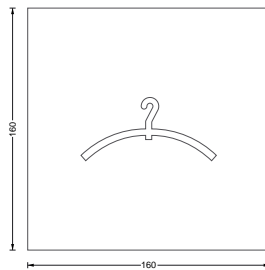

PGS **42,-**
Türschild Garderobe. Materialstärke 2 mm, selbstklebend.

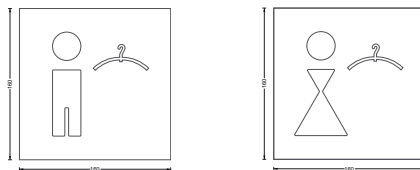

PUMS **48,-**
Türschild Umkleide Männer. Materialstärke 2 mm, selbstklebend.

PUF S **48,-**
Türschild Umkleide Frauen. Materialstärke 2 mm, selbstklebend.

Türschild Küche · Piktogrammschild Küche

Edelstahl, gelasert, gebürstet. Selbstklebend.

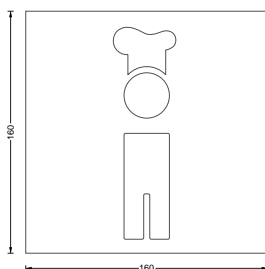

PKS **48,-**
Türschild Küche. Materialstärke 2 mm, selbstklebend.

🔧 Individuelle Größen erhältlich!

Bezüglich des Diebstahlschutzes im öffentlichen Bereich empfehlen wir die Befestigung mittels Heißkleber oder Silikon.

VK Preise o. MwSt. - Lieferung inkl. Montagematerial



P LIFT S

Türschild Aufzug · Piktogrammschild Aufzug

Edelstahl, gelasert, gebürstet. Selbstklebend.

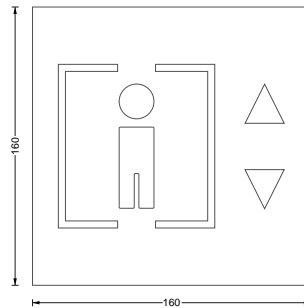

P LIFT S **48,-**
Türschild für Fahrstuhl. Materialstärke 2 mm, selbstklebend.



P FS S

Türschild Fahrrad Stellplatz · Piktogrammschild Fahrrad Stellplatz

Edelstahl, gelasert, gebürstet. Selbstklebend.

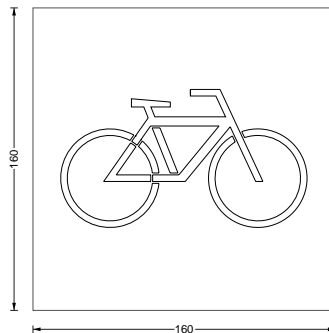

P FS S **48,-**
Türschild Fahrrad Stellplatz für z.B. Fahrradkeller. Materialstärke 2 mm, selbstklebend.

📌 Individuelle Größen erhältlich!
Bezüglich des Diebstahlschutzes im öffentlichen Bereich empfehlen wir die Befestigung mittels Heißkleber oder Silikon.

VK Preise o. MwSt. - Lieferung inkl. Montagematerial



P RV S



P RB S

Nichtraucher und Raucher Türschild - Piktogrammschild

Edelstahl, gelasert, gebürstet. Selbstklebend.

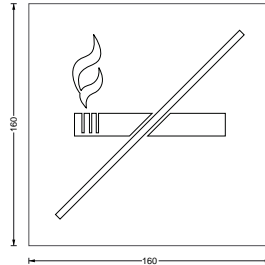

P RV S **48,-**
Hinweisschild Nichtraucher Bereich. Materialstärke 2 mm, selbstklebend.

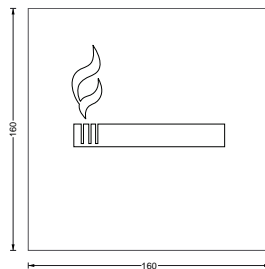

P RB S **48,-**
Hinweisschild Raucher Bereich. Materialstärke 2 mm, selbstklebend.



P PF S

Türschild Wegweiser - Piktogrammschild Wegweiser

Edelstahl, gelasert, gebürstet. Selbstklebend.

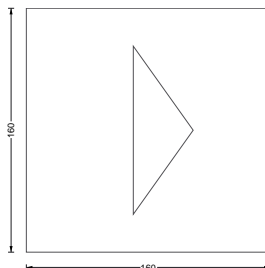

P PF S **42,-**
Türschild Richtungspfeil. Materialstärke 2 mm, selbstklebend. Als Wegweiser nach rechts wie links zu nutzen.

🚩 Ideal zu kombinieren mit unseren anderen Türschildern.

🚩 Individuelle Größen erhältlich!

Bezüglich des Diebstahlschutzes im öffentlichen Bereich empfehlen wir die Befestigung mittels Heißkleber oder Silikon.

VK Preise o. MwSt. - Lieferung inkl. Montagematerial

WC-Türschild Wegweiser · WC-Piktogrammschild Wegweiser

Edelstahl, gelasert, gebürstet. Selbstklebend.



PWCP PFLS und PWCP PFRS

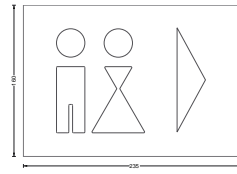
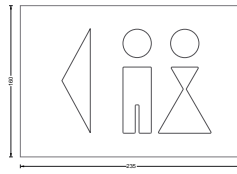

PWCP PFLS **64,-**
WC-Türschild Toiletten mit Richtungspfeil links. Materialstärke 2 mm, selbstklebend.

PWCP PFRS **64,-**
wie PWCP PFRS, nur mit Pfeil nach rechts.



PWCM PFLS und PWCM PFRS

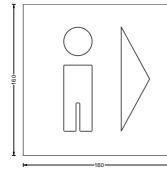
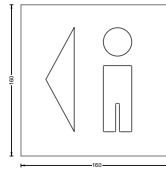

PWCM PFLS **48,-**
WC-Türschild Toilette Männer mit Richtungspfeil links. Materialstärke 2 mm, selbstklebend.

PWCM PFRS **48,-**
wie PWCM PFRS, nur mit Pfeil nach rechts.



PWCF PFLS und PWCF PFRS

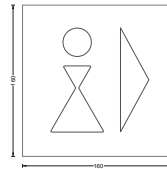
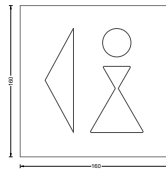

PWCF PFLS **48,-**
WC-Türschild Toilette Frauen mit Richtungspfeil links. Materialstärke 2 mm, selbstklebend.

PWCF PFRS **48,-**
wie PWCF PFRS, nur mit Pfeil nach rechts.



PWCB PFLS und PWCB PFRS

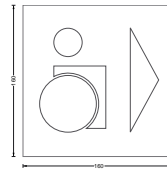
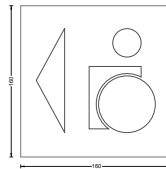

PWCB PFLS **48,-**
WC-Türschild Toilette Behinderte mit Richtungspfeil links. Materialstärke 2 mm, selbstklebend.

PWCB PFRS **48,-**
wie PWCB PFRS, nur mit Pfeil nach rechts.

📌 Individuelle Größen erhältlich!

Bezüglich des Diebstahlschutzes im öffentlichen Bereich empfehlen wir die Befestigung mittels Heißkleber oder Silikon.

VK Preise o. MwSt. - Lieferung inkl. Montagematerial

WC-Türschild Wegweiser · WC-Piktogrammschild Wegweiser

Edelstahl, gelasert, gebürstet. Selbstklebend.



PWC PFRS



PWC PFRS **64,-**
WC-Türschild Toiletten mit Richtungspfeil rechts. Materialstärke 2 mm, selbstklebend.



PWC PFLS

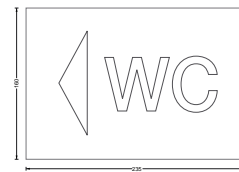

PWC PFLS **64,-**
WC-Türschild Toiletten mit Richtungspfeil links. Materialstärke 2 mm, selbstklebend.

📌 Andere Schriftzüge als Wegweiser Türschild ebenso erhältlich.

📌 Individuelle Größen erhältlich!

Bezüglich des Diebstahlschutzes im öffentlichen Bereich empfehlen wir die Befestigung mittels Heißkleber oder Silikon.

VK Preise o. MwSt. - Lieferung inkl. Montagematerial



Verdeckte Abstandshalter

Optionale Montage: Rückseitige Abstandshalter für Türschilder
Edelstahl massiv, Elemente aus einem Stück gedreht, handgeschliffen.

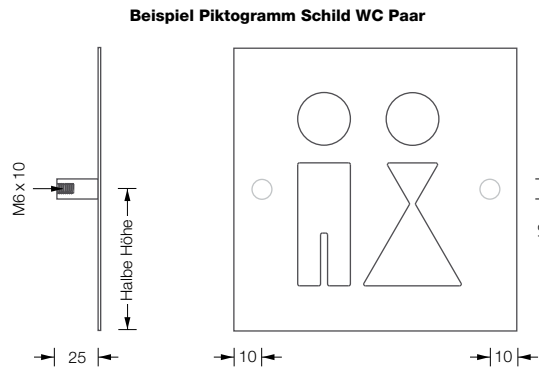

P SHWA 12-25 Set 24,-
Schilderhalter Set bestehend aus zwei Haltern, für verdeckt Wandmontage aller Hinweisschilder. Inklusive der rückseitigen Anbringung von zwei Befestigungsstiften auf Türschild.

! Individuelle Maße auf Anfrage.



Bsp. Fahnenmontage

Optionale Montage: Abstandshalter für Fahnen- und Deckenmontage
Edelstahl massiv, Elemente aus einem Stück gedreht, handgeschliffen.

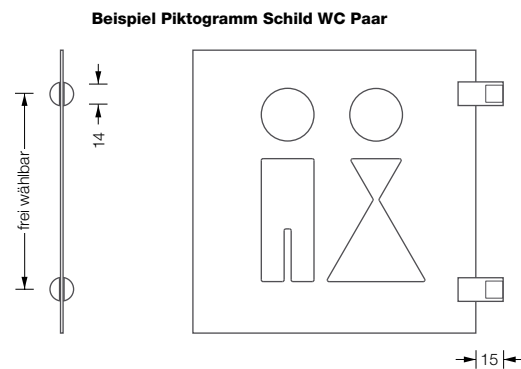

P SHE 14-25 Set 24,-
Schilderhalter Set für alle Hinweisschilder in 2 mm Stärke. Zur seitlichen Decken- oder Fahnenmontage. Set bestehend aus zwei Haltern zum Klemmen des Schildes.

! Wir empfehlen beidseitig gebürstete Türschilder bei seitlicher Montage.



Bsp. Deckenmontage

AP PBS 20,-
Aufpreis für Türschild aus beidseitig matt gebürstet Edelstahl.