



# 2011

## Katalog Preisliste

### Schiebetür-Beschläge

Schiebetür-Beschlag, für Glas- und Holztüren	2 - 5
Schiebetür-Beschlag, für Möbel	6 - 7
Bodenführungen · Wandführungen	8



**Schiebetür-Beschlag, hängend. Für Glastüren und Holztüren**

Edelstahl massiv, Elemente aus einem Stück gedreht, handgeschliffen.



LR 70

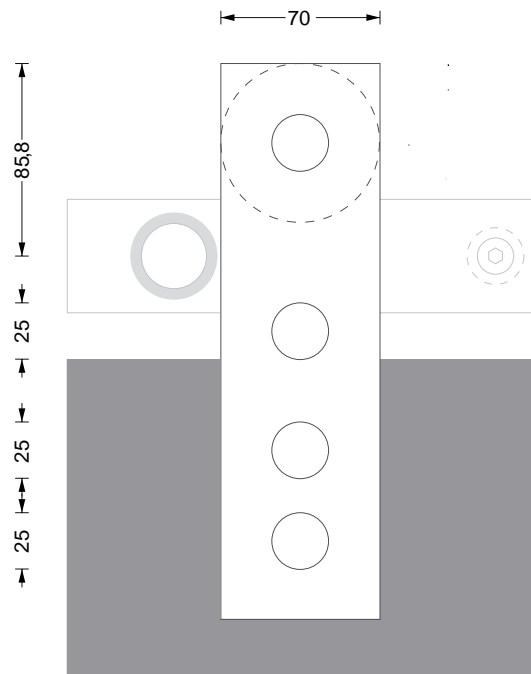

**LR 70 296,-**

Kugelgelagerter Schiebetür Laufwagen für Glastüren und Holztüren.

Zu verwenden mit Laufschiene LS 50 und LS 50 V.

Mit integrierter Aushängesicherung. Doppelbefestigung für 8 - 12 mm Glas.

Benötigte Bohrungsdurchmesser im Glas: 13 mm.

Belastbarkeit: 80kg/Laufwagen.

⚠ Bei Holztüren bitte Türblattstärke angeben, zwecks Modifikation der Doppelbefestigung.

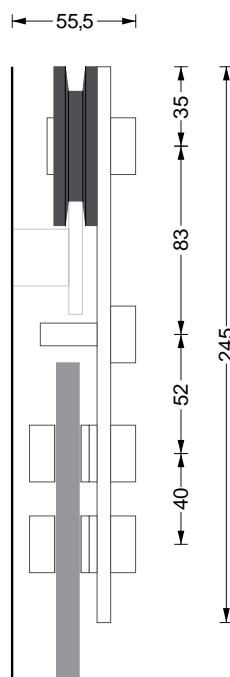



LR 70 G, AHS, LS 50

**Schiebetür-Beschlag, hängend. Für Glastüren, zur UV-Verklebung**  
Edelstahl massiv, Elemente aus einem Stück gedreht, handgeschliffen.

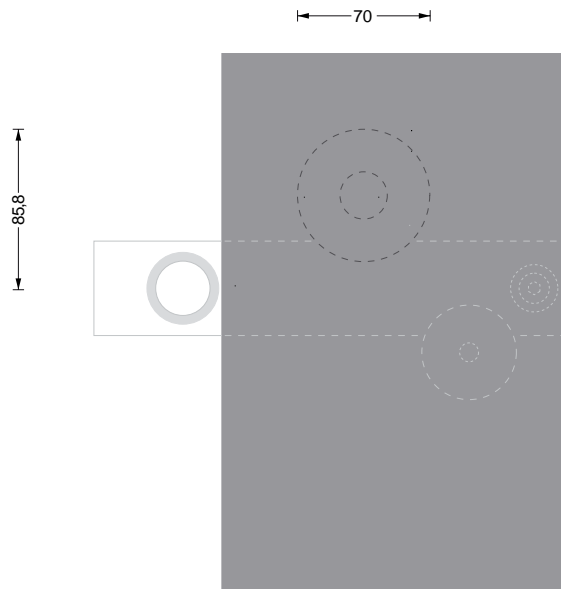

**LR 70 G 278,-**  
Kugelgelagerte Schiebetür Laufrolle für Glastüren zur UV-Verklebung.  
Zu verwenden mit Laufschiene LS 50 und LS 50 V.  
Frei positionierbar und direkt per UV-Verklebung auf Glas anzubringen. Verschraubung nicht nötig.  
Belastbarkeit: 80kg/Laufrolle.

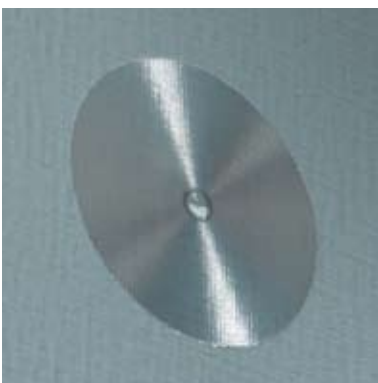
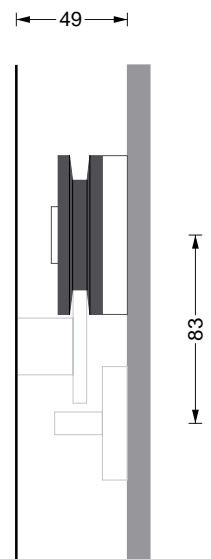

AHS aufgeklebt

**Schiebetür-Beschlag, hängend. Aushängesicherung für Glastüren**  
Edelstahl massiv, Elemente aus einem Stück gedreht, handgeschliffen.

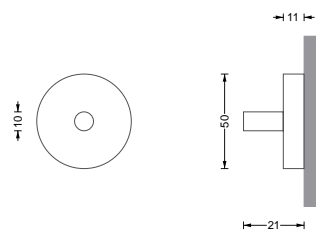

**AHS 50 72,-**  
Aushängesicherung zur direkten UV-Verklebung auf Glastüren.  
In Verwendung mit Laufrolle LR 70 G und Laufschiene LS 50 oder LS 50 V zu nutzen.

## Schiebetür-Beschlag, hängend. Elemente Laufschienen

Edelstahl massiv, Elemente aus einem Stück, gebürstet.

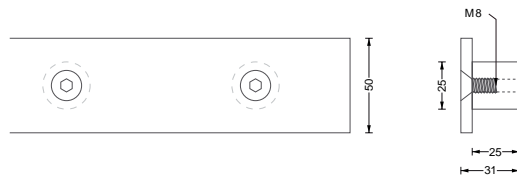

### LS 50 170,-/lfm

Laufschiene aus Flachstahl komplett mit Wandbefestigungen. Wandmontage mittels Befestigungszylinder für Glastüren, mit M8 Gewinde.

Optional erhältlich Befestigungen für größeren Wandabstand, so z.B. für Holztürblätter.

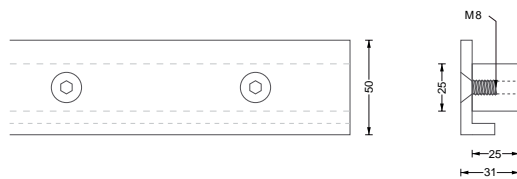

### LS 50 V auf Anfrage

Verstärkte Laufschiene aus Flachstahl komplett mit Wandbefestigungen.

Wandmontage mittels Befestigungszylinder für Glastüren, mit M8 Gewinde.

Optional erhältlich Befestigungen für größeren Wandabstand, so z.B. für Holztürblätter.



TBS 50 an Laufschiene LS 50

## Schiebetür-Beschlag, hängend. Element Türbremse

Edelstahl massiv, Elemente aus einem Stück gedreht, handgeschliffen.



### TBS 50 36,-

Beschlag Türbremse mit O-Ring\* zur Anbringung auf Laufschiene LS 50 und LS 50 V.



BR 100

## Schiebetür-Bodenrolle, tragend - Für Glastüren und Holztüren

Edelstahl massiv, Elemente aus einem Stück gedreht, handgeschliffen.

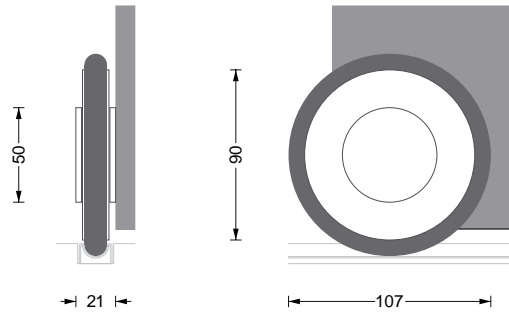

### BR 100 178,-

Kugelgelagerte Schiebetür Bodenrolle mit laudämpfenden O-Ring\* für frei positionierbare UV-Verklebung auf Glasschiebetüren.

Verschraubung der Bodenrolle auf Türblatt durch Verlängerung der Rollenachse bei Holzschiebetüren auf Anfrage möglich.

Belastbarkeit: 80kg/Bodenrolle.

Die Bodenrolle ist per Fräsung oder mit Bodenführungsprofil\*\*\* zu führen, welches auf Anfrage erhältlich ist.

Das obere Ende des Türblatts ist z.B. mittels eines Aluminiumprofils zu führen.

! Bei Holztüren bitte Türblattstärke angeben.

Auszeichnung:

**reddot design award 2004**  
- Designzentrum Nordrhein Westfalen

Nominierung:

**Bundesdesignpreis 2006**  
- Rat für Formgebung



\* Material: Vitor®. Hohe chemische und thermische Beständigkeit. Hergestellt aus Fluor und Kautschuk. ISO-Kurzbezeichnung: FKM, DIN-Kurzbezeichnung: FPM.

\*\* Material: NBR Synthesekautschuk (Nitrile Butadiene Rubber).

Hohe Elastizität und Beständigkeit gegenüber Ölen und Fetten mit günstigem Alterungsverhalten und geringen Abrieb.

\*\*\* Hettich GmbH, Artikelnr.: 076478. (Doppel-) Laufschiene, Aluminium, silber-eloxiert. Mit Spiegelband zur Schnellmontage.



LR 40

## Schiebetür-Beschlag, hängend. Für Möbel mit Glastüren und Holztüren

Edelstahl massiv, Elemente aus einem Stück gedreht, handgeschliffen.

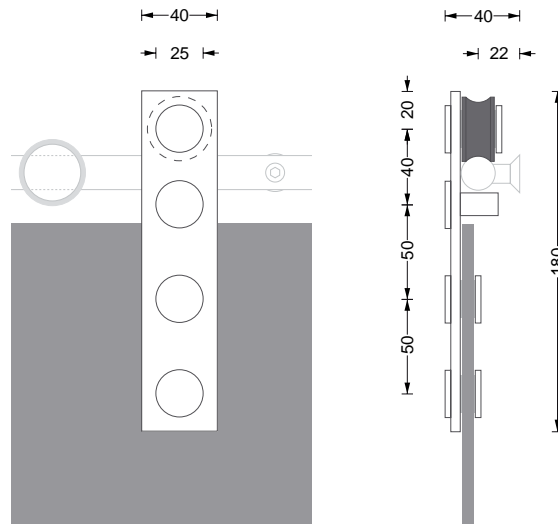

**LR 40** **220,-**  
 Kugelgelagerter Schiebetür Laufwagen für Glastüren und Holztüren an Möbeln. Mit integrierter Aushängesicherung und Doppelbefestigung für 6 mm Glasscheibe.  
 Zu verwenden mit Schiebetürstange STS 18.  
 Benötigte Bohrungsdurchmesser im Glas: 13 mm.  
 Belastbarkeit: 30kg/Laufwagen.



Detail LR 18

## Schiebetür-Beschlag, hängend. Für Möbel mit Glastüren und Holztüren

Edelstahl massiv, Elemente aus einem Stück gedreht, handgeschliffen.

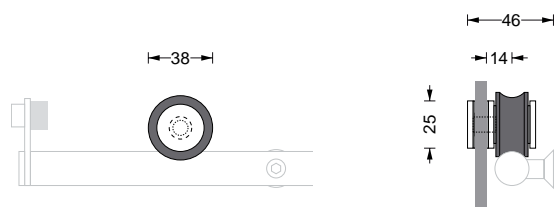

**LR 18** **122,-**  
 Kugelgelagerter Schiebetür Laufwagen für Glastüren und Holztüren an Möbeln. Für 6 - 8 mm Glasscheibe.  
 Zu verwenden mit Schiebetürstange STS 18.  
 Benötigter Bohrungsdurchmesser: 13 mm.  
 Belastbarkeit: 30kg/Laufrolle.

⚠ Verlängerte Achse für größere Türstärken auf Anfrage.

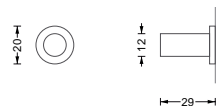

**AHS 18** **18,-**  
 Beschlag Aushängesicherung für Schiebetür Laufrolle LR 18 zum direkten UV-Verkleben auf Glas.

VK Preise o. MwSt. - Lieferung inkl. Montagematerial

\* Material: Viton®. Hohe chemische und thermische Beständigkeit. Hergestellt aus Fluor und Kautschuk.  
 ISO-Kurzbezeichnung: FKM, DIN-Kurzbezeichnung: FPM.



STS 18 mit STH 1

## Schiebetür-Beschlag, hängend. Elemente Laufschiene und Wandkonsole

Edelstahl massiv, Elemente aus einem Stück gedreht, handgeschliffen.

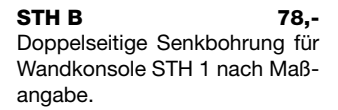
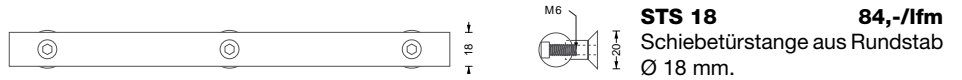

📌 Empfohlener Abstand zwischen  
den Befestigungspunkten rund  
50 cm.



ABS an STS 18

## Schiebetür-Beschlag, hängend. Elemente Türbremsen

Edelstahl massiv, Elemente aus einem Stück gedreht, handgeschliffen.

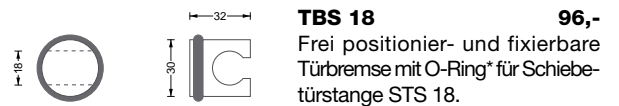
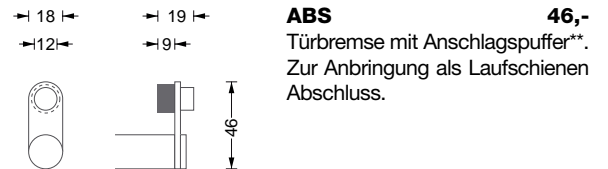

TBS 18 für STS 18

VK Preise o. MwSt. - Lieferung inkl. Montagematerial

\* Material: Viton®. Hohe chemische und thermische Beständigkeit. Hergestellt aus Fluor und Kautschuk.  
ISO-Kurzbezeichnung: FKM, DIN-Kurzbezeichnung: FPM.

\*\*Material: NBR Synthesekautschuk (Nitrile Butadiene Rubber).

Hohe Elastizität und Beständigkeit gegenüber Ölen und Fetten mit günstigem Alterungsverhalten und geringen Abrieb.



UF

## Schiebetür-Beschlag - Elemente Boden- und Wandführungen

Edelstahl massiv, Elemente aus einem Stück gedreht, handgeschliffen.

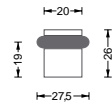

**FR 20-20** **28,-**  
Schiebetürführung mit drehbarem O-Ring\* für Glastüren und Holztüren. Zur Bodenmontage.

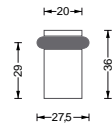

**FR 20-30** **32,-**  
Schiebetürführung mit drehbarem O-Ring\* für Glastüren und Holztüren. Zur Bodenmontage.

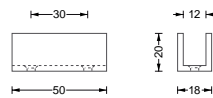

**UF** **34,-**  
Schiebetürführung U-Profil mit Filzeinlagen für Glastüren in 8 - 12 mm Stärke.

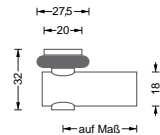

**FR 18 W** **78,-**  
Schiebetürführung mit drehbarem O-Ring\* für Glastüren und Holztüren. Zur Wandmontage.