

2011

Katalog Preisliste

Tür- und Fensterbeschläge

Türgriffe · Türdrücker	2
Rosetten · Türschilder · Knopfschilder	3 - 5
Türknöpfe · Knopfdrücker	6
Fenstergriffe	7





TD 1 mit Buntbart Rosette



TD 2 mit Profilzylinder Rosette



TD 3 mit Profilzylinder Rosette



TD 1 mit optionalem Türstopper TS

Türgriffe · Türdrücker

Edelstahl massiv, handgeschliffen. Für Türstärken 36 - 55 mm mit Vierkantstift. Auf Wunsch auch für größere Türstärken lieferbar. PHOS Türdrücker mit FSB-Technologie sind mit Stabilstift ausgerüstet, erfüllen die DIN 18 255 und passen formal in Optik und Haptik zu unseren Fenstergriffen, Rosetten und weiteren Elementen der Kollektion.

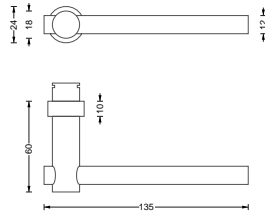

TD 1 **82,-**
Türgriff Paar, ohne Rosetten.

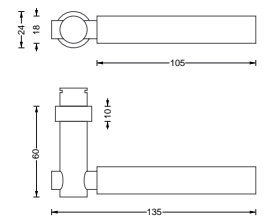

TD 2 **92,-**
Türgriff Paar, ohne Rosetten.

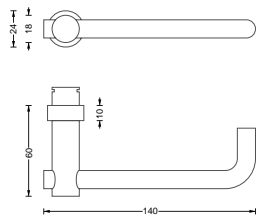

TD 3 **98,-**
Türgriff Paar, mit gebogenen Griffstangen. Ohne Rosetten.

⚠ Die Türgriffe sind zu kombinieren mit Türgriffrosetten und Schlüssellochrosetten bzw. Türschildern.

Optionaler Türstopper für Türgriffe

NBR Synthesekautschuk

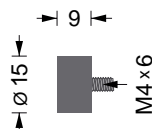

Türstopper TS **10,-**
Optionaler Türstopper* für angeführte Türgriffe.

VK Preise o. MwSt. - Lieferung inkl. Montagematerial

*Material: NBR Synthesekautschuk (Nitrile Butadiene Rubber).

Hohe Elastizität und Beständigkeit gegenüber Ölen und Fetten mit günstigem Alterungsverhalten und geringen Abrieb.



R PZ mit Schließzylinder



R BB



R TR PZ mit Schließzylinder



R WC Verschlussriegel und Schauscheibe

Rosetten für Türgriffe und Türschlösser

Edelstahl, feingeschliffen. Rosetten bestehend aus Edelstahl Deckkappe und unverwüstlicher FSB-Unterkonstruktion aus glasfaserverstärktem, schwarzem Kunststoff mit zwei Stütznocken im Anschraubbereich. Schraublochabstand 38 mm.



R TD **22,-**
Türgriff Rosetten mit Nocken.
Verpackungseinheit Paar.

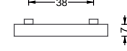

R PZ **22,-**
Schlüssellochrosetten für Profilzylinderschloß, mit Nocken.
Verpackungseinheit Paar.

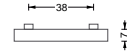

R BB **22,-**
Schlüssellochrosetten für Buntbartschloß, mit Nocken.
Verpackungseinheit Paar.

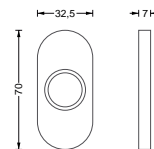
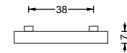

R TR **22,-**
Türgriff Rosetten für Rahmentür.
Verpackungseinheit Paar.

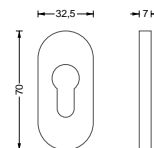

R TR PZ **22,-**
Schlüssellochrosette für Profilzylinderschloß.
Verpackungseinheit Paar.

⚠ Weitere Rosetten, z.B. Ausführung ohne Nocken, auf Anfrage.

WC Verriegelung

Edelstahl, feingeschliffen. 2-teilige WC Verriegelung jeweils bestehend aus Edelstahl Deckkappen, unverwüstlicher FSB-Unterkonstruktion aus glasfaserverstärktem, schwarzem Kunststoff mit zwei Stütznocken im Anschraubbereich und Verriegelungsmechanismus. Schraublochabstand 38 mm.



Schauscheibe mit Notentriegelung

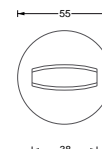

Verschlussriegel

R WC **62,-**
WC Verriegelung bestehend aus Verschlussriegel und Schauscheibe (rot/weiß) mit Notentriegelung für den WC- und Badbereich.

⚠ Ausführung ohne Nocken auf Anfrage.



TS 245-45

Türschilder, kurz. Für Zimmer- und Haustüren

Edelstahl, feingeschliffen. Türschilder bestehend aus Edelstahl Deckschild und unverwüster FSB-Unterkonstruktion aus glasfaserverstärktem, schwarzem Kunststoff mit Montagenocken. Standard Schlüssellochung: Profilzylinder.

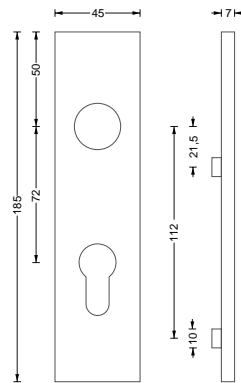

TS Z 185-45

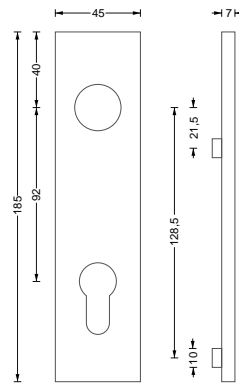

TS H 185-45

TS Z 185-45 46,-
Zimmertürschild Paar mit Standardlochentfernung 72 mm. Unsichtbare Verschraubung. Schlüssellochung: Profilzylinder

TS H 185-45 50,-
Haustürschild Paar mit Standardlochentfernung 92 mm. Unsichtbare Verschraubung. Schlüssellochung: Profilzylinder

⚠ Weitere Türschilder, z.B. mit anderer Schlüssellochung, auf Anfrage.

Türschilder, lang. Für Zimmer- und Haustüren

Edelstahl, feingeschliffen. Türschilder bestehend aus Edelstahl Deckschild und unverwüster FSB-Unterkonstruktion aus glasfaserverstärktem, schwarzem Kunststoff mit Montagenocken. Standard Schlüssellochung: Profilzylinder.

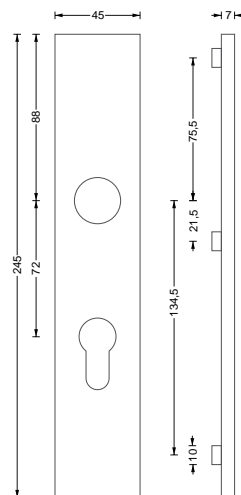

TS Z 245-45

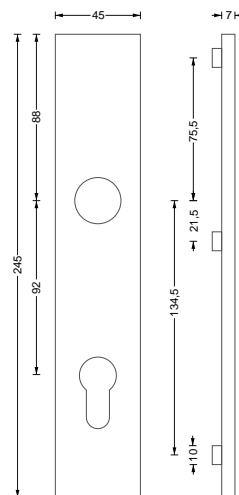

TS H 245-45

TS Z 245-45 58,-
Zimmertürschild Paar mit Standardlochentfernung 72 mm. Unsichtbare Verschraubung. Schlüssellochung: Profilzylinder

TS H 245-45 58,-
Haustürschild Paar mit Standardlochentfernung 92 mm. Unsichtbare Verschraubung. Schlüssellochung: Profilzylinder

⚠ Weitere Türschilder, z.B. mit anderer Schlüssellochung, auf Anfrage.

Knopfschilder, kurz. Für Zimmertüren

Edelstahl, feingeschliffen. Knopfschilder bestehend aus Edelstahl Deckschild, Türknapf und unverwüstlicher FSB-Unterkonstruktion aus glasfaserverstärktem, schwarzem Kunststoff mit zwei Stütznocken im Anschraubbereich. Standard Schlüssellochung: Profilzylinder.

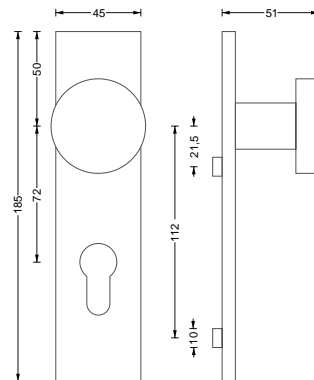

KS Z 185-45 **76,-**
Knopfschild für Zimmertüren mit Standardlochentfernung 72 mm. Unsichtbare Verschraubung. Schlüssellochung: Profilzylinder

⚠ Weitere Türschilder, z.B. mit anderer Schlüssellochung, auf Anfrage.

Knopfschilder, lang. Für Zimmer- und Haustüren

Edelstahl, feingeschliffen. Knopfschilder bestehend aus Edelstahl Deckschild, Türknapf und unverwüstlicher FSB-Unterkonstruktion aus glasfaserverstärktem, schwarzem Kunststoff mit zwei Stütznocken im Anschraubbereich. Standard Schlüssellochung: Profilzylinder.

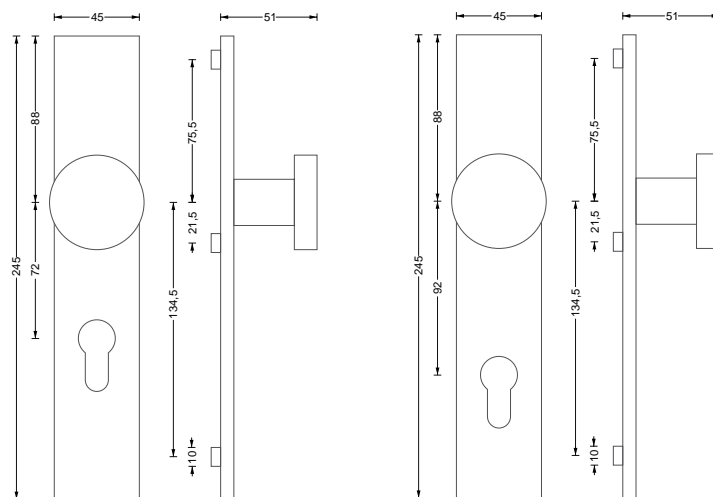

TS Z 245-45

TS H 245-45

KS Z 245-45 **82,-**
Knopfschild für Zimmertüren mit Standardlochentfernung 72 mm. Unsichtbare Verschraubung. Schlüssellochung: Profilzylinder

KS H 245-45 **86,-**
Knopfschild für Haustüren mit Standardlochentfernung 92 mm. Unsichtbare Verschraubung. Schlüssellochung: Profilzylinder

⚠ Weitere Türschilder, z.B. mit anderer Schlüssellochung, auf Anfrage.



TK 1

Türknöpfe · starrer Türknäuf

Edelstahl, feingeschliffen. Türknopfseinheit bestehend aus Edelstahl Knopfkorpus mit Rosetten-deckkappe. Bei einseitiger Montageart mit unverwüchtlicher FSB-Unterkonstruktion aus glasfaserverstärktem, schwarzem Kunststoff mit zwei Stütznocken mit Innengewinde.

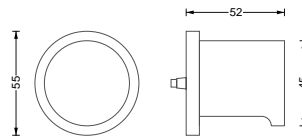

TK 1 **90,-**
Türknopf, kombinierbar mit allen unseren Türgriffen. Verschraubung gegenseitig. Schraublochabstand 38 mm.

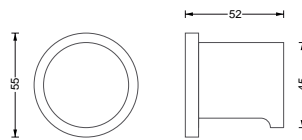

TK 1 E **90,-**
Türknopf, Verschraubung einseitig.

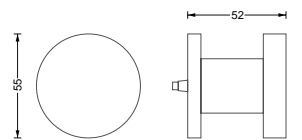

TK 2 **60,-**
Türknopf, kombinierbar mit allen unseren Türgriffen. Verschraubung gegenseitig. Schraublochabstand 38 mm.

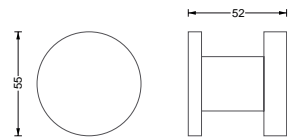

TK 2 E **60,-**
Türknopf, Verschraubung einseitig.

Knopfdrücker · drehbarer Türknäuf

Edelstahl, feingeschliffen

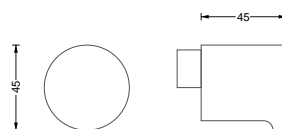

KD 1 **80,-**
Knopfdrücker, drehbar. Mit 8 mm □-Loch für Stabilstift.

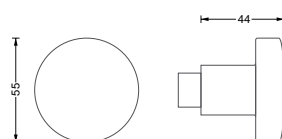

KD 2 **48,-**
Knopfdrücker, drehbar. Mit 8 mm □-Loch für Stabilstift.

Fenstergriffe

Edelstahl massiv, handgeschliffen. Fenstergriffe mit Rastung, Nocken Ø 10 mm, Vierkant 7 mm. PHOS Fenstergriffe passen formal in Optik und Haptik zu unseren Türgriffen. Mit FSB-Kugelarastung entsprechen sie der RAL-Gütenorm, die die DIN V ENV 1627 für einbruchshemmende Fenster beinhaltet und sogar weit übertrifft.



FG 1



FG 2



FG 3



FG 4

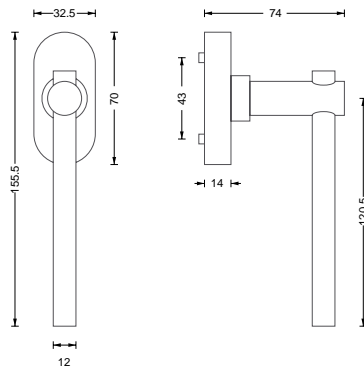

FG 1 **76,-**
Fenstergriff mit Kugelarastung.
Passend zu Türgriff TD 1.
Mit 7 mm □-Loch für Stabilstift.
Nocken-Ø 10 mm.

Ausrüstbar mit Türstopper TS.

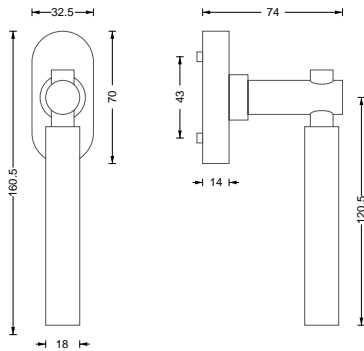

FG 2 **82,-**
Fenstergriff mit Kugelarastung.
Passend zu Türgriff TD 2.
Mit 7 mm □-Loch für Stabilstift.
Nocken-Ø 10 mm.

Ausrüstbar mit Türstopper TS.

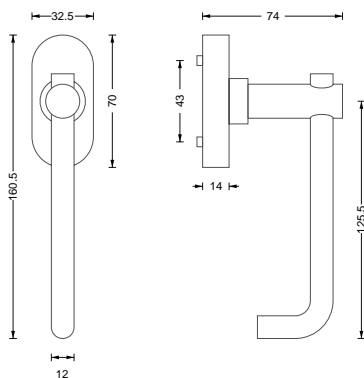

FG 3 **92,-**
Fenstergriff mit Kugelarastung.
Passend zu Türgriff TD 3.
Mit 7 mm □-Loch für Stabilstift.
Nocken-Ø 10 mm.

Ausrüstbar mit Türstopper TS.

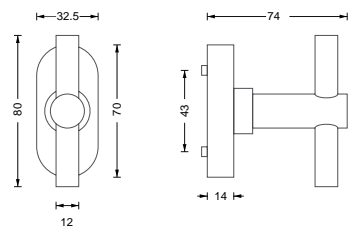

FG 4 **72,-**
Fenstergriff mit Kugelarastung.
Passend zu Türgriff TD 1.
Mit 7 mm □-Loch für Stabilstift.
Nocken-Ø 10 mm.

Ausrüstbar mit Türstopper TS.