

2011

Katalog Preisliste

Türstopper

Türstopper zur Bodenmontage	2
Türstopper	3
Türstopper zur Wandmontage	4





TSB 30



TSB 50



TSB 50-65

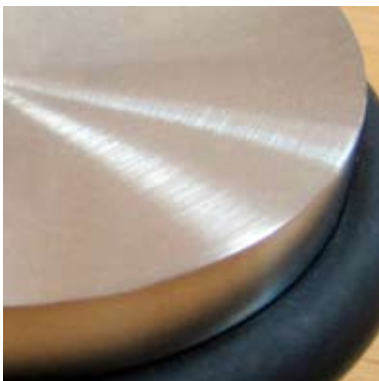

Detail Oberfläche feingedreht

Türstopper zur Bodenmontage

Edelstahl massiv, aus einem Stück feingedreht. Mit O-Ring*.

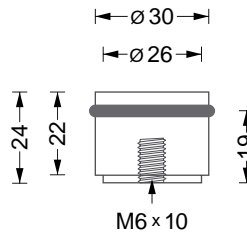

TSB 30 **18,-**
Türstopper mit O-Ring* zur Bodenmontage mittels M6 Stockschraube.

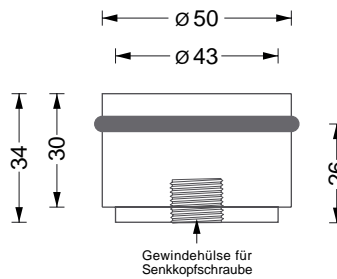

TSB 50 **36,-**
Türstopper mit O-Ring* zur Bodenmontage mittels Gewindehülse und 6 mm Senkkopfschraube (DIN 7997).
Gewicht 450 g.

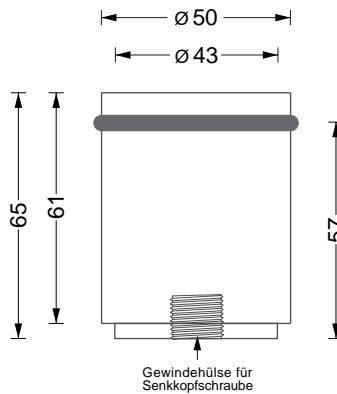

TSB 50-65 **46,-**
Türstopper mit O-Ring* zur Bodenmontage mittels Gewindehülse und 6 mm Senkkopfschraube (DIN 7997).
Gewicht 900 g.

Ideal für Türen mit hoher Distanz Unterkante zu Boden, z.B. Balkon- und Terrassentüren.

⚠ Verschraubung notwendig.
Individuelle Ausführung in Höhe und Gewicht auf Anfrage.



TSB 90-45

Türstopper ohne Verschraubung

Edelstahl massiv, aus einem Stück feingedreht. Mit O-Ring* und Zellkautschukunterlage**.

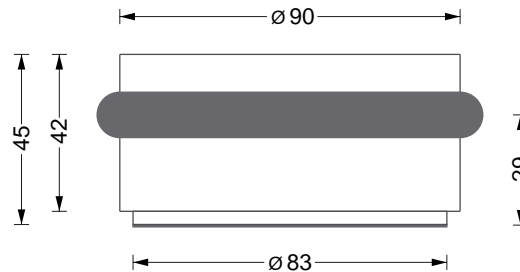

TSB 90-45 74,-

Türstopper mit O-Ring*. Zur freien Bodenpositionierung. Mit rutschfester Kunststoffauflagefläche**. Gewicht 2,3 kg.

! Individuelle Ausführung in Höhe und Gewicht auf Anfrage.

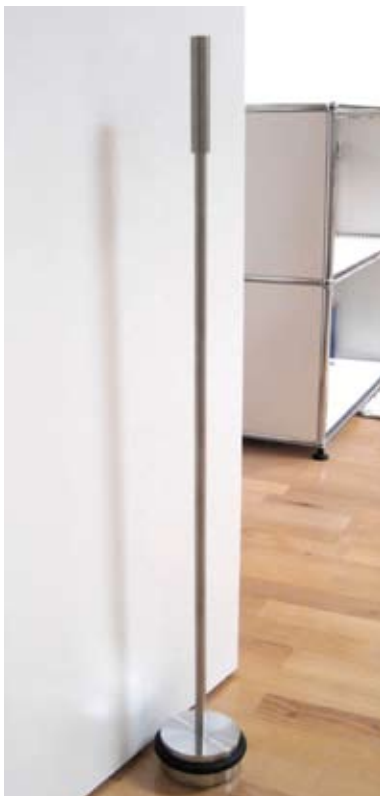

TSB 90-45 G

Türstopper mit Griffstab

Edelstahl massiv, Elemente aus einem Stück feingedreht. Mit O-Ring* und Zellkautschukunterlage**.

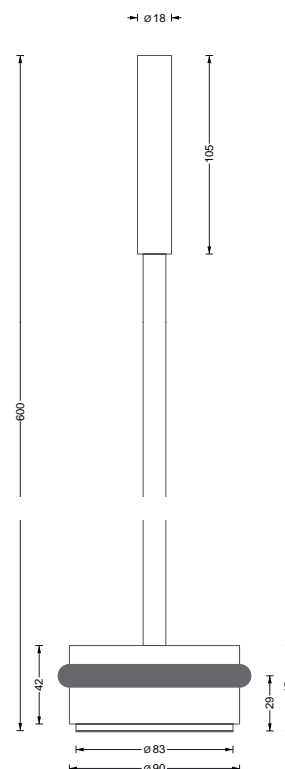

TSB 90-45 G 124,-

Türstopper mit Griffstange. Zur freien Bodenpositionierung. Mit O-Ring* und rutschfester Kunststoffauflagefläche**. Gewicht 3 kg.

! Individuelle Ausführung in Höhe und Gewicht auf Anfrage.

VK Preise o. MwSt. - Lieferung inkl. Montagematerial

* Material: Viton®. Hohe chemische und thermische Beständigkeit. Hergestellt aus Fluor und Kautschuk. ISO-Kurzbezeichnung: FKM, DIN-Kurzbezeichnung: FPM.

**Zellkautschuk in EPDM-Qualität ist antibakteriell und zeichnet sich aus durch hohe Feuchtigkeits- und thermische Beständigkeit.



TSW 25

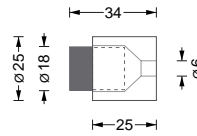

TSW 25 **22,-**
Türstopper zur Wandmontage mit Anschlagspuffer* zum Abstoppen des Türdrückers. Montage mittels 6 mm Senkkopfschraube (DIN 7997).



TSW 25-80

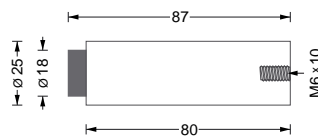

TSW 25-80 **26,-**
Türstopper zur Wandmontage mit Anschlagspuffer* zum Abstoppen des Türdrückers. Montage mittels M6 Stockschraube.



H 20-100 TS

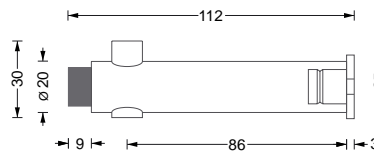

H 20-100 TS **38,-**
Wandhaken mit durchgehendem Stift und Türstopper TS*. Mit teilverdeckter Montagerosette für 6 mm Senkkopfschraube (DIN 7997).

📌 Individuelle Ausführung auf Anfrage.



Türdrücker TD 1 mit Türstopper TS

Optionaler Türstopper

NBR Synthesekautschuk

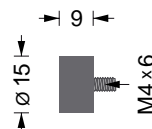

Türstopper TS **10,-**
Optionaler Türstopper* für Haken, Halter und Türdrücker.

VK Preise o. MwSt. - Lieferung inkl. Montagematerial

* Material: NBR Synthesekautschuk (Nitrile Butadiene Rubber).

Hohe Elastizität und Beständigkeit gegenüber Ölen und Fetten mit günstigem Alterungsverhalten und geringen Abrieb.