



# 2011

## Katalog Preisliste

### Wandhaken · Garderobenleisten

Wandhaken	2 - 7
Garderobenhaken, drehbar	8 - 10
Klapphaken	10
Garderobenleisten	11 - 13
Türgarderobe	13
Montageübersicht	14 - 15



## Wandhaken mit durchgehendem Stift

Edelstahl massiv, Elemente aus einem Stück gedreht, handgeschliffen. Mit allen Rundrosetten kombinierbar. Montage rückseitig verschraubt, wie auch auf Glas, möglich.



H 12-50



H 18-50



H 18-80 mit Rosette R 25



H 18-62 D mit Rosette R 40

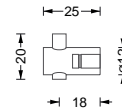

### Mit Ø 12 mm

**H 12-25 14,-**  
Wandhaken mit durchgehendem Stift. Mit verdeckter M4 Gewindehülse.

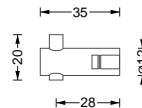

**H 12-35 16,-**  
Wandhaken mit durchgehendem Stift. Mit verdeckter M4 Gewindehülse.

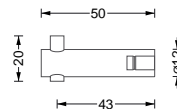

**H 12-50 18,-**  
Wandhaken mit durchgehendem Stift. Mit verdeckter M4 Gewindehülse.

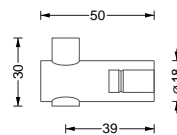

### Mit Ø 18 mm

**H 18-50 26,-**  
Wandhaken mit durchgehendem Stift. Mit verdeckter M6 Gewindehülse.

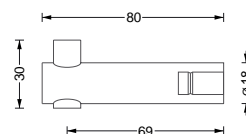

**H 18-80 28,-**  
Wandhaken mit durchgehendem Stift. Mit verdeckter M6 Gewindehülse.

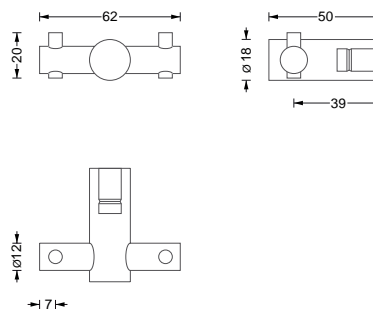

### Mit Ø 18 mm

**H 18-62 D 32,-**  
Wandhaken doppelt mit durchgehenden Stiften  
Montage z.B. auch hängend unter Schrankböden möglich.  
Dabei erfolgt die Verschraubung mittels M6 Senkkopfschraube von oben. UV-Verklebung unterseitig auf Glasboden mit Glasschraube ebenso möglich.

**!** Alle Wandhaken sind mit unseren Rosetten kombinierbar.

Die Wandhaken werden mit Montagematerial für Wandverschraubung geliefert.  
Gewünschtes Montagematerial für andere Befestigungsarten bitte bei Bestellung angeben.



H 20-100

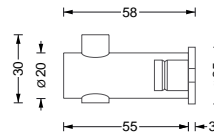

**H 20-55 28,-**  
Wandhaken mit durchgehendem Stift und teilverteckter Montage-  
rosette für 6 mm Senkkopfschraube (DIN 7997).



H 20-100 TS und Kleiderbügel KB 1

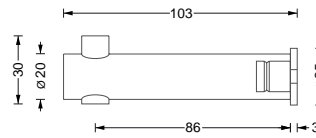

**H 20-100 32,-**  
Wandhaken mit durchgehendem  
Stift. Mit teilverteckter Monta-  
gerosette für 6 mm Senkkopf-  
schraube (DIN 7997).

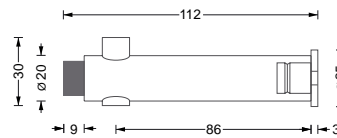

**H 20-100 TS 38,-**  
Wandhaken mit durchgehendem  
Stift und Türstopper TS\*.  
Mit teilverteckter Montage-  
rossette für 6 mm Senkkopfschraube (DIN  
7997).



H 20-140

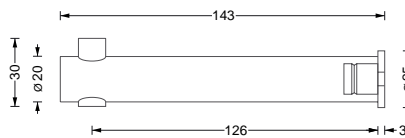

**H 20-140 42,-**  
Wandhaken mit durchgehendem  
Stift. Mit teilverteckter Monta-  
gerosette für 6 mm Senkkopf-  
schraube (DIN 7997).  
Ausführung mit optionalem Tür-  
stopper TS\* möglich.

! Alle Wandhaken werden mit  
Montagematerial für Wandver-  
schraubung geliefert.  
Gewünschtes Montagema-  
terial für andere Befestigungsarten  
bitte bei Bestellung angeben.



Detail Oberfläche handgeschliffen



V 1-30



V 1-50



V 1-80

### Wandhaken mit konkaver Fräsung

Edelstahl massiv, aus einem Stück gedreht, handgeschliffen. Mit konkaver Fräsung. Mit allen Rosetten kombinierbar. Montage rückseitig verschraubt, wie auch auf Glas, möglich.

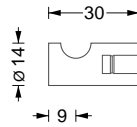

**V 1-30** **14,-**  
Wandhaken mit konkaver Fräsung.  
Mit verdeckter M4 Gewindehülse.

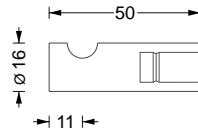

**V 1-50** **18,-**  
Wandhaken mit konkaver Fräsung.  
Mit verdeckter M6 Gewindehülse.

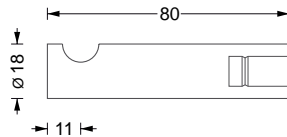

**V 1-80** **24,-**  
Wandhaken mit konkaver Fräsung.  
Mit verdeckter M6 Gewindehülse.

⚠ Alle Wandhaken sind mit unseren Rosetten kombinierbar.

Die Wandhaken werden mit Montagmaterial für Wandverschraubung geliefert. Gewünschtes Montagmaterial für andere Befestigungsarten bitte bei Bestellung angeben.



HG 16-32



HG 16-67



Beispiel beidseitig verschraubt

### Wandhaken mit konischer Nut

Edelstahl massiv, aus einem Stück gedreht, handgeschliffen. Mit konischer Nut. Mit allen Rosetten kombinierbar. Montage rückseitig verschraubt, wie auch auf Glas, möglich.

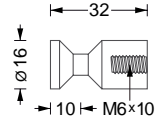

**HG 16-32** **12,-**  
Haken mit konischer Nut. Ideal für Kleiderbügel KB 1.

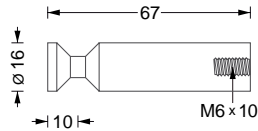

**HG 16-67** **16,-**  
Haken mit konischer Nut. Ideal für Kleiderbügel KB 1.

Der Haken HG 16-67 ist auch Bestandteil der Standgarderobe G STH 1 „Helix 10“.

Alle Wandhaken sind mit unseren Rosetten kombinierbar.

Die Wandhaken werden mit Montagematerial für Wandverschraubung geliefert.

Gewünschtes Montagematerial für andere Befestigungsarten bitte bei Bestellung angeben.

Zur diebstahlsicheren Montage empfehlen wir die Schraubensicherung mit Loctite® oder einem vergleichbaren Produkt.



H 12-34 WE



H 12-54 WS



H 12-34 RE



H 12-54 RS

### Wandhaken stabförmig, mit Sockelbasis

Edelstahl massiv, Elemente aus einem Stück gedreht, handgeschliffen. Wandhaken, stabförmig. Mit Sockelbasis. Montage rückseitig verschraubt wie auch auf Glas möglich.

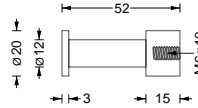

**H 12-34 WS** **14,-**  
Stabförmiger Wandhaken. Mit Sockelbasis. Montage mit M6 Stockschraube.

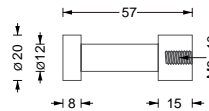

**H 12-34 WE** **15,-**  
Stabförmiger Wandhaken. Mit Sockelbasis. Montage mit M6 Stockschraube.

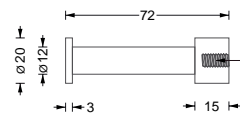

**H 12-54 WS** **15,-**  
Stabförmiger Wandhaken. Mit Sockelbasis. Montage mit M6 Stockschraube.

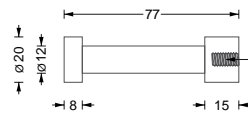

**H 12-54 WE** **16,-**  
Stabförmiger Wandhaken. Mit Sockelbasis. Montage mit M6 Stockschraube.

### Wandhaken stabförmig, mit flacher Rosette

Edelstahl massiv, Elemente aus einem Stück gedreht, handgeschliffen. Wandhaken, stabförmig. Mit flacher Basis. Montage rückseitig verschraubt wie auch auf Glas möglich.

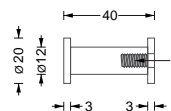

**H 12-34 RS** **12,-**  
Stabförmiger Wandhaken. Mit flacher Basis. Montage mit M6 Stockschraube.

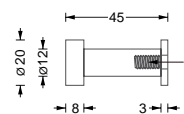

**H 12-34 RE** **13,-**  
Stabförmiger Wandhaken. Mit flacher Basis. Montage mit M6 Stockschraube.

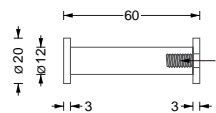

**H 12-54 RS** **13,-**  
Stabförmiger Wandhaken. Mit flacher Basis. Montage mit M6 Stockschraube.

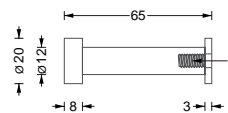

**H 12-54 RE** **14,-**  
Stabförmiger Wandhaken. Mit flacher Basis. Montage mit M6 Stockschraube.

⚠ Alle Wandhaken werden mit Montagematerial für Wandverschraubung geliefert. Gewünschtes Montagematerial für andere Befestigungsarten bitte bei Bestellung angeben.



HG 16-30



HG 20-40



HG 20-70

### Wandhaken stabförmig, mit umlaufender Nut

Edelstahl massiv, Elemente aus einem Stück gedreht, handgeschliffen. Wandhaken stabförmig, mit umlaufender Nut. Montage rückseitig verschraubt wie auch auf Glas möglich.

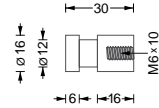

**HG 16-30** **12,-**  
Stabförmiger Wandhaken mit umlaufender Nut. Montage mit M6 Stockschraube.

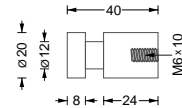

**HG 20-40** **14,-**  
Stabförmiger Wandhaken mit umlaufender Nut. Montage mit M6 Stockschraube.

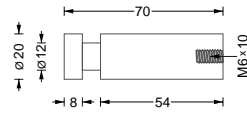

**HG 20-70** **16,-**  
Stabförmiger Wandhaken mit umlaufender Nut. Montage mit M6 Stockschraube.

! Alle Wandhaken werden mit Montagematerial für Wandverschraubung geliefert. Gewünschtes Montagematerial für andere Befestigungsarten bitte bei Bestellung angeben.

Zur diebstahlsicheren Montage empfehlen wir die Schraubensicherung mit Loctite® oder einem vergleichbaren Produkt.



HG 8-30



HG 12-30



HG 15-30



HG 18-62 D

## Wandhaken mit O-Ring

Edelstahl massiv, aus einem Stück gedreht, handgeschliffen. Mit O-Ring\*. Mit allen Rosetten kombinierbar. Montage rückseitig verschraubt, wie auch auf Glas, möglich.

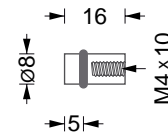

### Mit Ø 8 mm

**HG 8-16** 6,-  
Wandhaken mit O-Ring\*. Montage mit M4 Stockschraube.

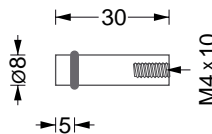

**HG 8-30** 7,-  
Wandhaken mit O-Ring\*. Montage mit M4 Stockschraube.

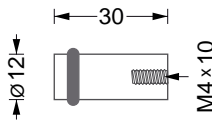

### Mit Ø 12 mm

**HG 12-30** 8,-  
Wandhaken mit O-Ring\*. Montage mit M4 Stockschraube.

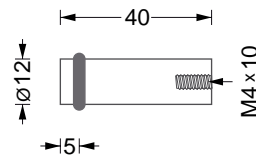

**HG 12-40** 8,-  
Wandhaken mit O-Ring\*. Montage mit M4 Stockschraube.

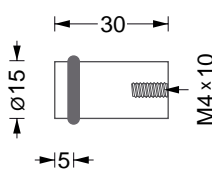

### Mit Ø 15 mm

**HG 15-30** 8,-  
Wandhaken mit O-Ring\*. Montage mit M4 Stockschraube.

⚠ Mit allen unseren Rosetten kombinierbar. Inklusive Montagematerial für Wandverschraubung geliefert. Zur diebstahlsicheren Montage empfehlen wir die Schraubensicherung mit Loctite® oder einem vergleichbaren Produkt.

## Wandhaken mit O-Ring, doppelt

Edelstahl massiv, aus einem Stück gedreht, handgeschliffen. Mit O-Ring\*. Mit allen Rosetten kombinierbar. Montage rückseitig verschraubt, wie auch auf Glas, möglich.

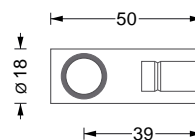
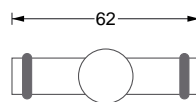

**HG 18-62 D** 28,-  
Wandhaken doppelt mit zwei O-Ringen\*. Montage z.B. auch hängend unter Schrankböden möglich mit M6 Gewindehülse. UV-Verklebung unterseitig auf Glasboden mit Glasschraube ebenso möglich.

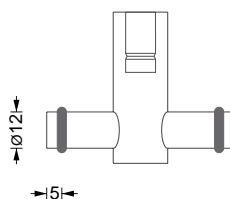

⚠ Mit allen unseren Rosetten kombinierbar. Inklusive Montagematerial für Wandverschraubung geliefert. Gewünschtes Montagematerial für andere Befestigungsarten bitte bei Bestellung angeben.

VK Preise o. MwSt. - Lieferung inkl. Montagematerial

\* Material: Vitor®. Hohe chemische und thermische Beständigkeit. Hergestellt aus Fluor und Kautschuk. ISO-Kurzbezeichnung: FKM, DIN-Kurzbezeichnung: FPM.

## „Grow“ - Wandhaken mit Saugnapf und zur Festverschraubung

Edelstahl massiv, aus einem Stück gedreht, handgeschliffen.



HG 24-25 HS



HG 24-25 HS



HG 24-25 HS verschraubt

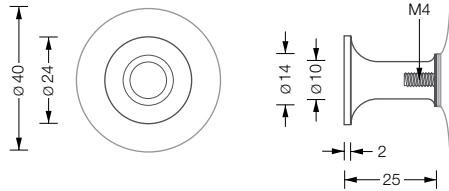

**HG 24-25 HS 18,-**  
Formschöner, flexibel einsetzbarer Wandhaken aus massivem Edelstahl. Mit Saugnapf; ohne Bohren auf glatten Flächen frei positionierbar - nicht nur für die barrierefreie Einrichtung. Hergestellt und feingedreht aus einem Stück massivem Edelstahl.

Der Saugnapf ist aus hochwertigem PVC für hohe Haftung, Licht-, und Alterungsbeständigkeit. Farbe: klar, transparent.

Auszeichnung:

**iF Product Design Award 2011**  
- International Forum Design

### Montagemöglichkeiten

#### Glatte Oberflächen - Haftung

„Grow“ wird frei positioniert.

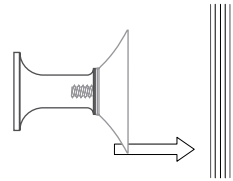

#### Wand - Verschraubung

„Grow“ wird auf Gewindeende M4 aufgedreht.

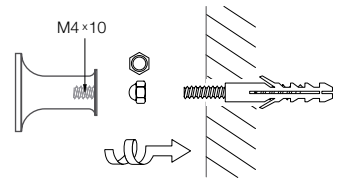

#### Panel - Rückseitige Verschraubung

„Grow“ wird auf Gewindeende M4 aufgedreht.

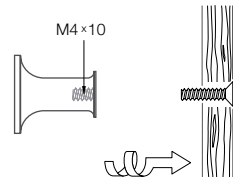

## Garderobenhaken · Kleiderhaken drehbar

Edelstahl massiv, aus einem Stück gedreht, handgeschliffen. Eine intelligente Konstruktion von drehbaren Haken, die auf eine Achse gesteckt sind. Sie lassen sich beliebig kombinieren. Auch die Hängegarderobe „Take 5“ und die Standgarderobe „Take 1“ stammt aus diesem Baukasten.



GH 2



GH 3



GH 4



Detail Garderobenhaken

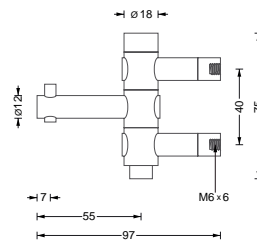

**GH 1** **96,-**  
Garderobenhaken mit einem drehbaren Kleiderhaken.

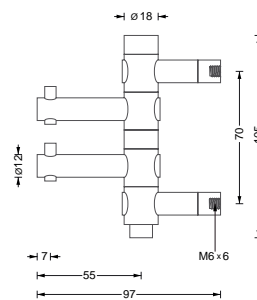

**GH 2** **122,-**  
Garderobenhaken mit zwei drehbaren Kleiderhaken.

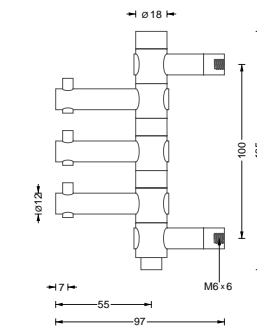

**GH 3** **148,-**  
Garderobenhaken mit drei drehbaren Kleiderhaken.

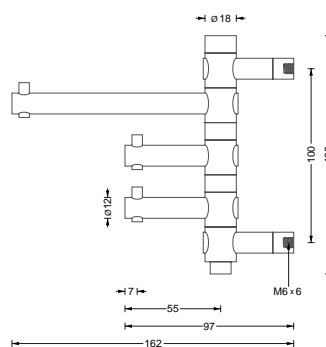

**GH 3-2** **152,-**  
Garderobenhaken mit zwei drehbaren Kleiderhaken und einem Huthaken.

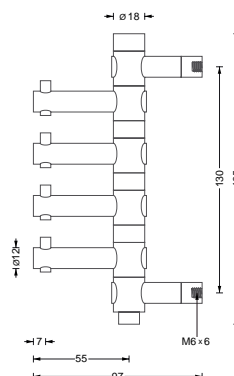

**GH 4** **174,-**  
Garderobenhaken mit vier drehbaren Kleiderhaken.

VK Preise o. MwSt.  
Lieferung inkl. Montagmaterial



GH 4-2

### Garderobenhaken · Kleiderhaken drehbar

Edelstahl massiv, aus einem Stück gedreht, handgeschliffen. Eine intelligente Konstruktion von drehbaren Haken, die auf eine Achse gesteckt sind. Sie lassen sich beliebig kombinieren. Auch die Hängegarderobe „Take 5“ und die Standgarderobe „Take 1“ stammt aus diesem Baukasten.

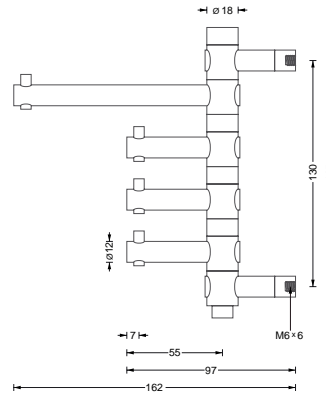

**GH 4-2** **178,-**  
Garderobenhaken mit drei drehbaren Kleiderhaken und einem Huthaken.

! Alle Wandhaken sind mit unseren Rosetten kombinierbar.

Die Wandhaken werden mit Montagematerial für Wandverschraubung geliefert. Gewünschtes Montagematerial für andere Befestigungsarten für andere Befestigungsarten bitte bei Bestellung angeben.



GH 3 H mit Glasschraube UV-verklebt

### Garderobenhaken · Kleiderhaken drehbar, hängend

Edelstahl massiv, aus einem Stück gedreht, handgeschliffen. Eine intelligente Konstruktion von drehbaren Haken, die auf eine Achse gesteckt sind. Sie lassen sich beliebig kombinieren. Auch die Hängegarderobe „Take 5“ und die Standgarderobe „Take 1“ stammt aus diesem Baukasten.

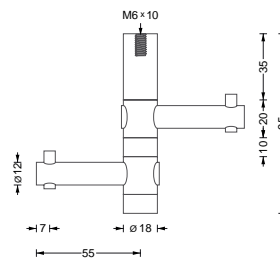

**GH 2 H** **112,-**  
Garderobenhaken hängend mit zwei drehbaren Kleiderhaken. Für Regal- und Schrankböden. Verschraubung von oben. Anbringung mittels UV-Verklebung an Glasböden mit Glasschraube möglich.

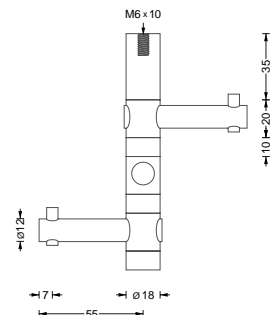

**GH 3 H** **138,-**  
Garderobenhaken hängend mit drei drehbaren Kleiderhaken. Für Regal- und Schrankböden. Verschraubung von oben. Montage ebenso möglich mit UV-Verklebung an Glasböden.

! Alle hängende Garderobenhaken sind mit unseren Rosetten kombinierbar.



GH E 65

## Erweiterungshaken drehbar

Edelstahl massiv, aus einem Stück gedreht, handgeschliffen. Optionale Erweiterungshaken für die GH-Garderobenhaken. Inklusive Distanzstück.

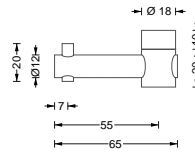

**GH E 65** **26,-**  
Erweiterungshaken inklusive einem Distanzstück.

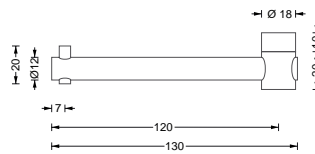

**GH E 130** **30,-**  
Erweiterungshaken inklusive einem Distanzstück.



KH ein- und ausgeklappt

## Klapphaken

Edelstahl massiv. Hakenelement gelasert, gebürstet und handgeschliffen. Montage rückseitig verschraubt ebenso möglich.

**KH** **82,-**  
Klapphaken inklusive Rosette.  
Nutzbar als Mantelhaken und als Kleiderbügelhaken.  
Montage durch verdeckte Gewindehülse mit M6 Stockschraube.

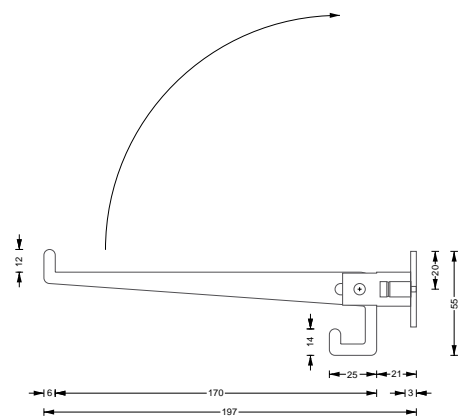
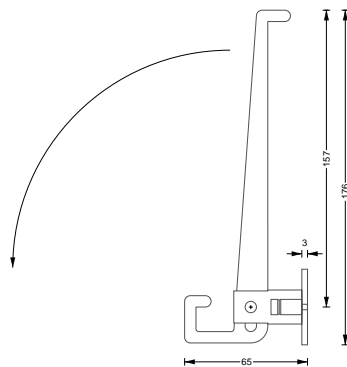



HL 3



HL 5



HL S 3



HL S 5

## Garderobenleisten · Hakenleisten mit Schild

Edelstahl massiv, Haken aus einem Stück gedreht, handgeschliffen. Montage rückseitig verschraubt ebenso möglich.

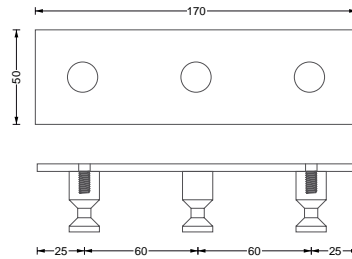

**HL 3** **68,-**  
Garderobenleiste mit drei Kleiderhaken HG 16-32 mit konischer Nut. Gesamtbreite 170 mm.

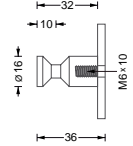

**HL 4** **82,-**  
Garderobenleiste mit vier Kleiderhaken HG 16-32 mit konischer Nut. Gesamtbreite 230 mm.

**HL 5** **96,-**  
Garderobenleiste mit fünf Kleiderhaken HG 16-32 mit konischer Nut. Gesamtbreite 290 mm.

! Individuelle Maße erhältlich.

## Garderobenleisten · Hakenleisten mit Rundstab

Edelstahl massiv, Haken aus einem Stück gedreht, handgeschliffen. Montage rückseitig verschraubt ebenso möglich.

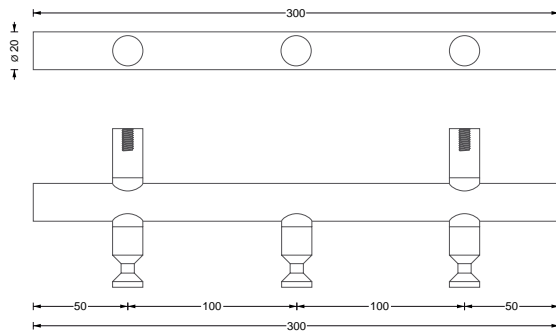

**HL S 3** **149,-**  
Garderobenleiste mit drei Kleiderhaken HG 16-32 mit konischer Nut. Gesamtbreite 300 mm.

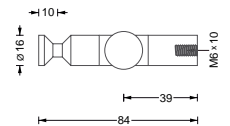

**HL S 4** **172,-**  
Garderobenleiste mit vier Kleiderhaken HG 16-32 mit konischer Nut. Gesamtbreite 400 mm.

**HL S 5** **196,-**  
Garderobenleiste mit fünf Kleiderhaken HG 16-32 mit konischer Nut. Gesamtbreite 500 mm.

! Individuelle Maße erhältlich.

## Garderoberleisten · Hakenleisten mit Rundstab und Huthaken

Edelstahl massiv, Haken aus einem Stück gedreht, handgeschliffen. Montage rückseitig verschraubt ebenso möglich.



HL S 3 H



HL S 5 H

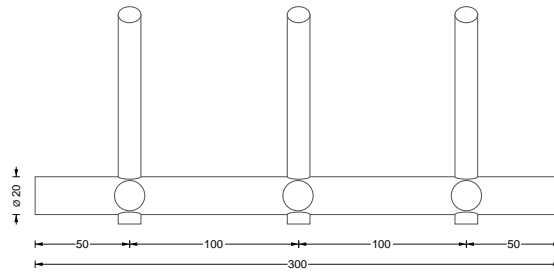

### HL S 3 H 196,-

Garderoberleiste mit drei Kleiderhaken HG 16-32 und drei Huthaken. Gesamtbreite 300 mm.

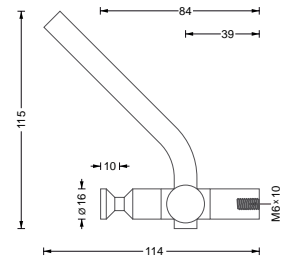

### HL S 4 H 218,-

Garderoberleiste mit vier Kleider- und Huthaken. Breite 400 mm.

### HL S 5 H 240,-

Garderoberleiste mit fünf Kleider- und fünf Huthaken. Breite 500 mm.

! Individuelle Maße erhältlich.

## Eckgarderoberleisten · Hakenleisten für Raumecke

Edelstahl massiv, Haken aus einem Stück gedreht, handgeschliffen. Montage rückseitig verschraubt ebenso möglich.



G HL 3 E



G HL 4 E

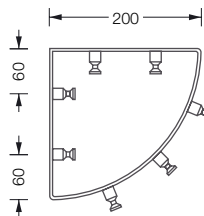

### G HL 3 E 270,-

Hakenleiste für Raumecke mit sieben Kleiderhaken HG 16-32 mit konischer Nut. Formal passend zu unseren Hakenleisten mit Schild HL.

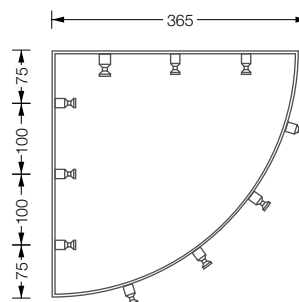

### G HL 4 E 280,-

Hakenleiste für Raumecke mit zehn Kleiderhaken HG 16-32 mit konischer Nut. Formal passend zu unseren Hakenleisten mit Schild HL.

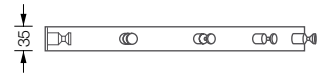

! Individuelle Maße auf Anfrage erhältlich.



HL X 4

## Garderobenleisten · Hakenleisten mit gebogenen Kleiderhaken

Edelstahl massiv, Haken aus einem Stück gedreht, handgeschliffen. Montage rückseitig verschraubt ebenso möglich.

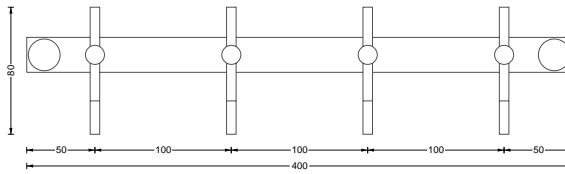

**HL X 4** **102,-**  
Garderobenleiste mit vier gebogenen Kleiderhaken.  
Gesamtbreite 400 mm.

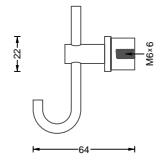

**HL X 5** **118,-**  
Garderobenleiste mit fünf gebogenen Kleiderhaken.  
Gesamtbreite 500 mm.

**HL X 6** **132,-**  
Garderobenleiste mit sechs gebogenen Kleiderhaken.  
Gesamtbreite 600 mm.

! Individuelle Maße erhältlich.



TG 5

## Türgarderobe · Garderobenleiste zum Einhängen

Edelstahl massiv, gebürstet. Gelasert und gekantet. Kleiderhaken aus einem Stück gedreht. Türgarderobe mit fünf Kleiderhaken mit O-Ring zum Einhängen an Türfalzen.

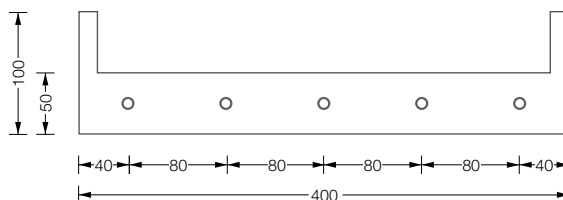

**TG 5** **82,-**  
Garderobenleiste mit fünf Kleiderhaken mit O-Ring\*. Inklusive beigelegten Türblattschonern aus Zellkautschuk\*\*.

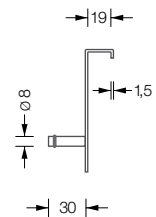

VK Preise o. MwSt. - Lieferung inkl. Montagematerial

\* Material: Viton®. Hohe chemische und thermische Beständigkeit. Hergestellt aus Fluor und Kautschuk.  
ISO-Kurzbezeichnung: FKM, DIN-Kurzbezeichnung: FPM.

\*\* Material: NBR Synthesekautschuk (Nitrile Butadiene Rubber).  
Hohe Elastizität und Beständigkeit gegenüber Ölen und Fetten mit günstigem Alterungsverhalten und geringen Abrieb.

## Montageübersicht

Standardbefestigung Wandverschraubung und alternative Montagemöglichkeiten

### Wandhaken mit M4 Gewindehülse

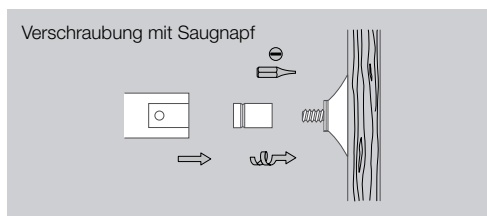
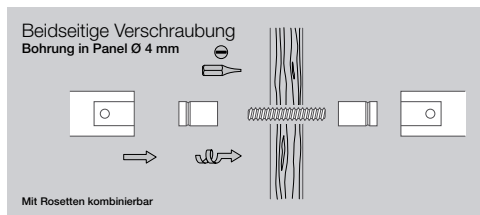
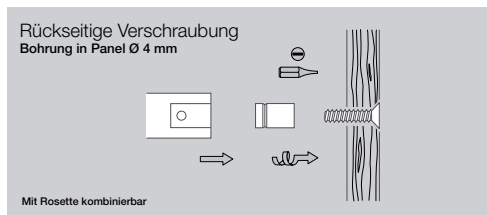
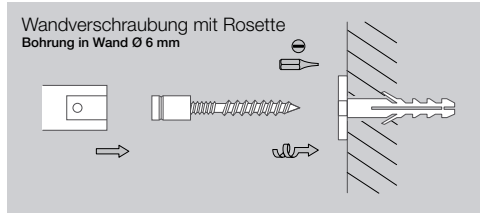
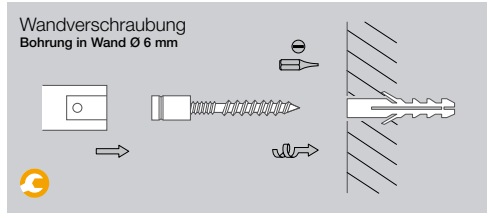

**Wandhaken  
mit durchgehendem Stift**  
H 12-25, H 12-35, H 12-50

mit konkaver Fräsung  
V 1-30

Standard Montagema-  
terial. Im Lieferum-  
fang enthalten.  
Alternatives Befestigungsma-  
terial auf Anfrage.

Bei Rück- und beidseitiger Ver-  
schraubung empfehlen wir die  
Sicherung der Schraubverbin-  
dung mit Loctite bzw. Klebstoff.

### Wandhaken mit M6 Gewindehülse

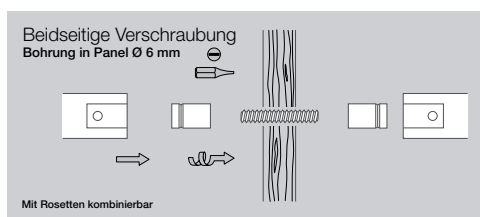
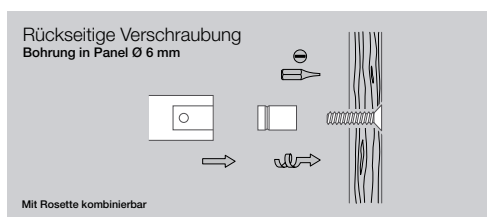
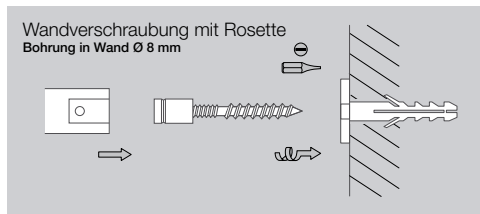
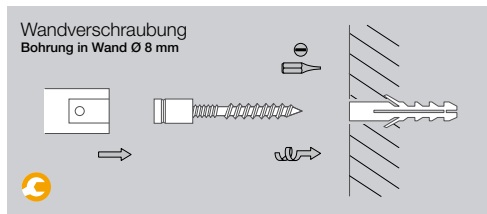

**Wandhaken  
mit durchgehendem Stift**  
H 18-50, H 18-80, H 18-62 D

mit konkaver Fräsung  
V 1-50, V 1-80

mit O-Ring  
HG 18-62 D

**Klapphaken**  
KH

Standard Montagema-  
terial. Im Lieferum-  
fang enthalten.  
Alternatives Befestigungsma-  
terial auf Anfrage erhältlich.

### Wandhaken mit Montagerosette

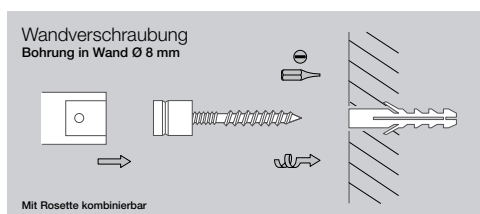
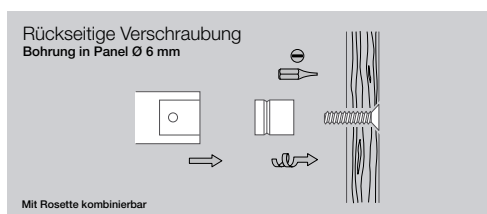
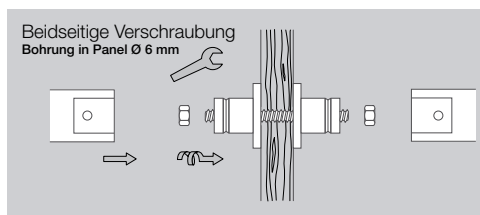
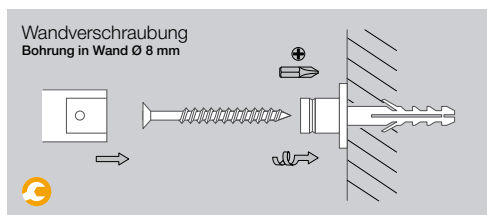

**Wandhaken  
mit durchgehendem Stift und Monta-  
gerosette**  
H 20-55, H 20-100, H 20-100 TS,  
H 20-140

Standard Montagema-  
terial. Im Lieferum-  
fang enthalten.  
Alternatives Befestigungsma-  
terial auf Anfrag.

Bei Rück- und beidseitiger Ver-  
schraubung empfehlen wir die  
Sicherung der Schraubverbin-  
dung mit Loctite bzw. Klebstoff.

## Montageübersicht

Standardbefestigung Wandverschraubung und alternative Montagemöglichkeiten

### Wandhaken mit M4 Innengewinde

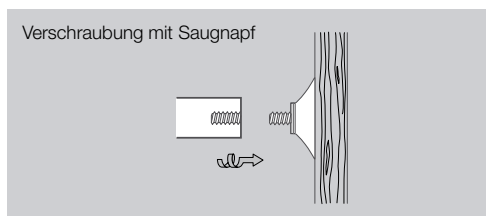
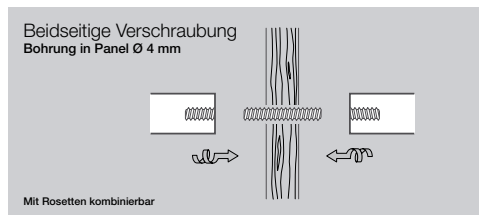
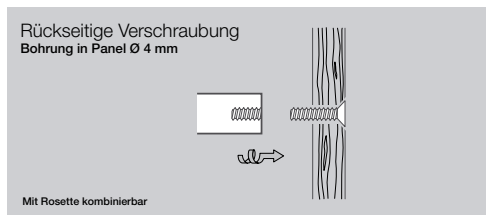
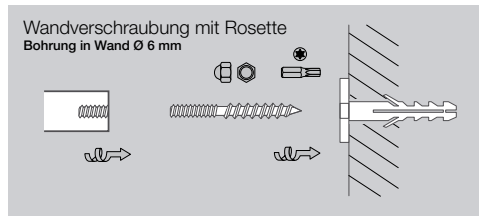
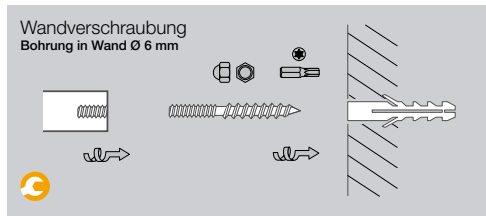

### Wandhaken mit O-Ring

HG 8-16, HG 8-30, HG 12-30, HG 12-40, HG 15-30

„Grow“  
HG 24-25

Standard Montagematerial. Im Lieferumfang enthalten. Alternatives Befestigungsmaterial auf Anfrage erhältlich.

Bei Rück- und beidseitiger Verschraubung empfehlen wir die Sicherung der Schraubverbindung mit Loctite bzw. Klebstoff.

### Wandhaken mit M6 Innengewinde

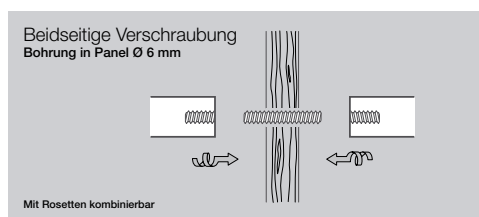
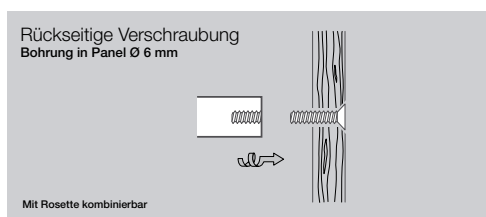
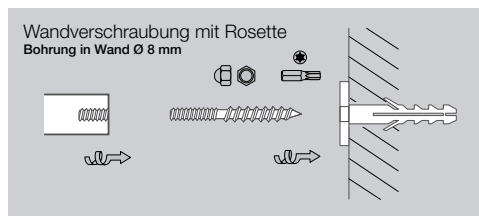
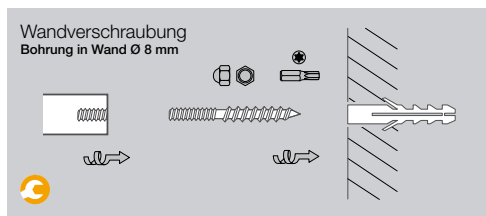

### Wandhaken mit O-Ring

HG 16-32, HG 16-67

stabförmig, mit flacher Rosette  
H 12-34 RS/RE, H 12-54 RS/RE

stabförmig, mit Sockelbasis  
H 12-34 RS/RE, H 12-54 RS/RE

### Garderobenhaken

GH 1, GH 2, GH 3, GH 3-2, GH 4, GH 4-2

Standard Montagematerial. Im Lieferumfang enthalten. Alternatives Befestigungsmaterial auf Anfrage erhältlich.

Bei Rück- und beidseitiger Verschraubung empfehlen wir die Sicherung der Schraubverbindung mit Loctite bzw. Klebstoff.