



Prospekt
Bad · Sanitär

PHOS
Edelstahl konstruktiv



Handtuchbarren

Edelstahl massiv, Elemente aus einem Stück gedreht, handgeschliffen. Mit O-Ringen* für sicheren Stand.



HTB 2

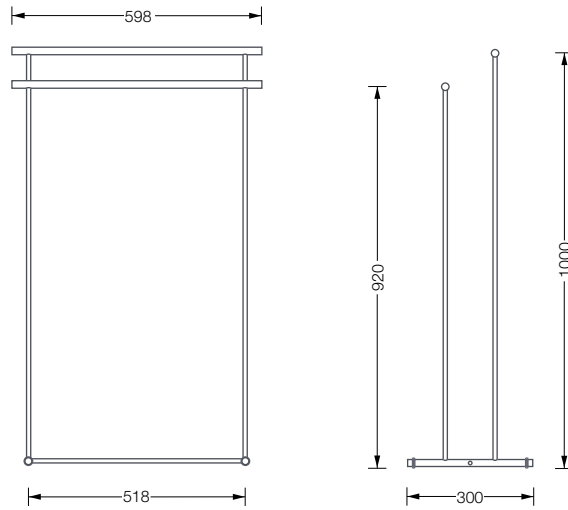

HTB 2 342,-
Handtuchbarren mit zwei Quer-
stangen Ø 18 mm. Verdeckte Ver-
schraubung. Sichere Stand durch
O-Ringe*.

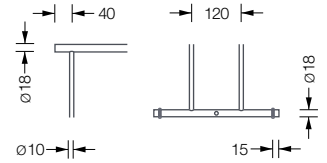

HTB 3 384,-
Handtuchbarren mit drei Quer-
stangen Ø 18 mm. Verdeckte Ver-
schraubung. Sichere Stand durch
O-Ringe*.

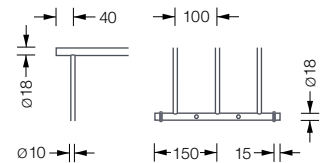

HTB 3

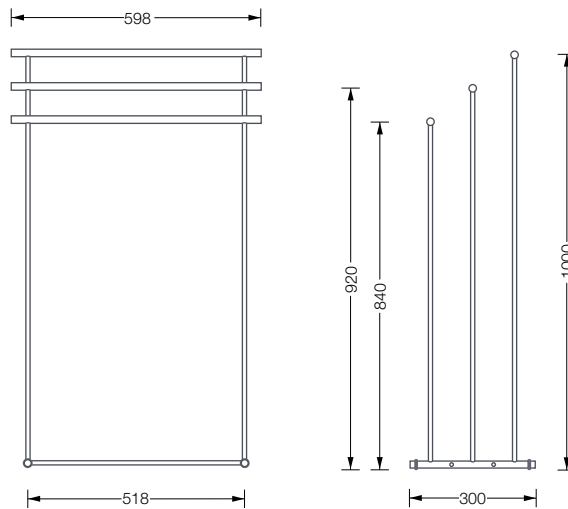





HTL 18-600

Handtuchleiter

Edelstahl massiv, Elemente aus einem Stück gedreht, handgeschliffen. Mit O-Ringen** als Anlehnepuffer und Standfüßen aus NBR Synthesekautschuk*

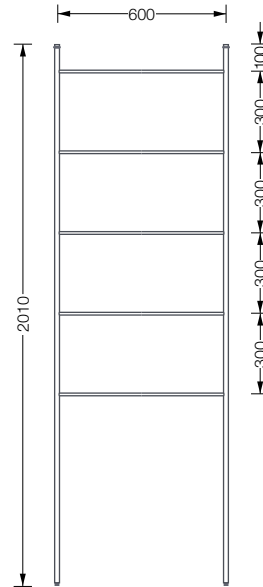

HTL 18-600 **396,-**
Handtuchleiter mit fünf Quer-
stangen \varnothing 10 mm.
Mit Standfüßen* und Anlehn-
puffer** an senkrechten Holmen
in \varnothing 18 mm.



HTST 1 mit Glasablage HTST 1 Glas

Handtuchständer

Edelstahl massiv, handgefertigt und handgeschliffen. Mit O-Ringen** für sicheren Stand.

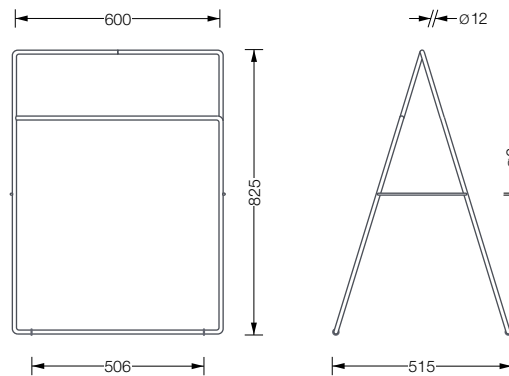

HTST 1 **428,-**
Handtuchständer aus \varnothing 12 mm
Material mit drei Querstangen
für Handtücher. Handgefertigt.
Sicherer Stand durch O-Ringe.**

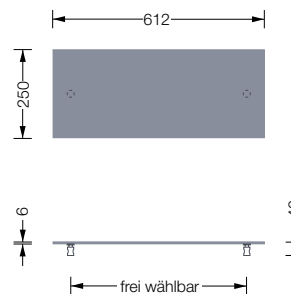

HTST 1 Glas **60,-**
Glasablage aus 6 mm ESG (Ein-
scheibensicherheitsglas), satiniert
und mit polierten Kanten.
UV-Verklebt mit zwei Glasschrau-
ben zur Befestigung an \varnothing 12 mm
Stange.

VK Preise o. MwSt. - Lieferung inkl. Montagematerial

* Material: NBR Synthesekautschuk (Nitrile Butadiene Rubber).
Hohe Elastizität und Beständigkeit gegenüber Ölen und Fetten mit günstigem Alterungsverhalten und geringen Abrieb.

** Material: Vitor®. Hohe chemische und thermische Beständigkeit. Hergestellt aus Fluor und Kautschuk.
ISO-Kurzbezeichnung: FKM, DIN-Kurzbezeichnung: FPM.



G STH 10



Detail Drehsinn



TG 5

Standgarderobe Helix 10

Hakenelemente und Stange: Edelstahl massiv, aus einem Stück gedreht, handgeschliffen. Fuß: Stahl, hart-pulverbeschichtet mit leichter Struktur. Farbe Graualuminium, RAL9007. Mit rutschfester Zellkautschuk* Unterlage.

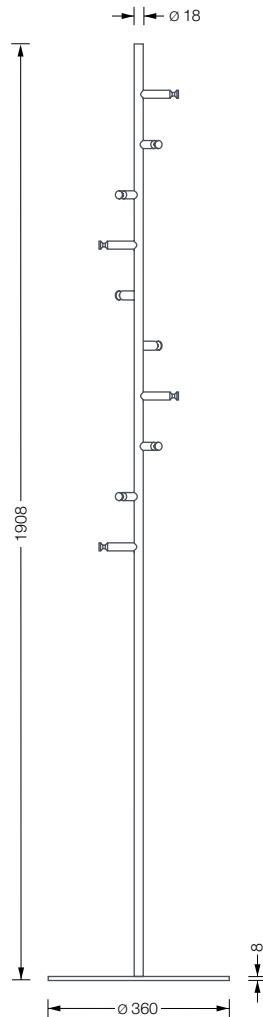

G STH 10 424,-

Standgarderobe Helix 10 mit zehn spiralförmig angeordneten Haken HG 16-32 mit konischer Nut. Ideal für Kleiderbügel KB 1.

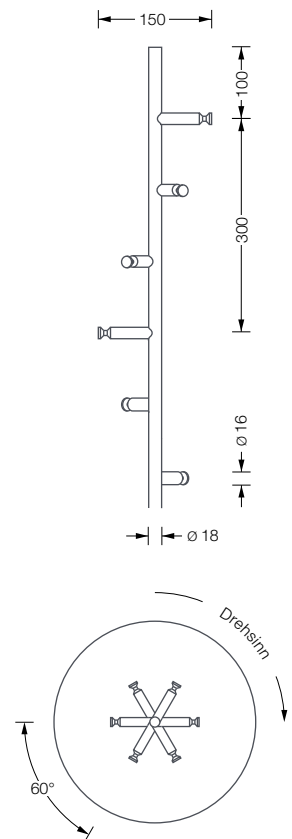

Türgarderobe · Hakenleiste zum Einhängen

Edelstahl massiv, gebürstet. Gelasert und gekantet. Kleiderhaken aus einem Stück gedreht. Türgarderobe mit fünf Kleiderhaken mit O-Ring* zum Einhängen an Türfalzen.

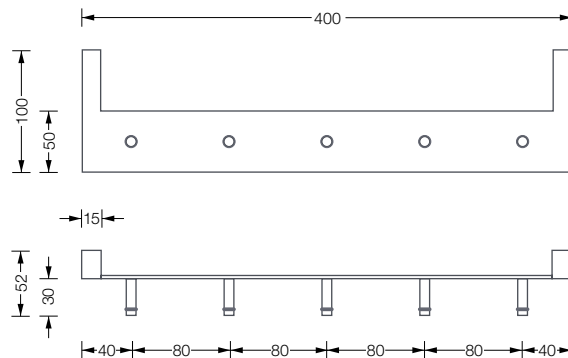

TG 5 82,-

Garderobenleiste mit fünf Kleiderhaken mit O-Ring*. Inklusive beigelegten Türblattschonern aus Zellkautschuk**.

VK Preise o. MwSt. - Lieferung inkl. Montagematerial

* Material: Viton®. Hohe chemische und thermische Beständigkeit. Hergestellt aus Fluor und Kautschuk. ISO-Kurzbezeichnung: FKM, DIN-Kurzbezeichnung: FPM.

**Material: NBR Synthesekautschuk (Nitrile Butadiene Rubber). Hohe Elastizität und Beständigkeit gegenüber Ölen und Fetten mit günstigem Alterungsverhalten und geringen Abrieb.





HS 20-140 D Set

Doppelhandtuchstangen Sets mit Haltern Ø 20 mm und Stangen Ø 12 mm
Edelstahl massiv, Elemente aus einem Stück gedreht, handgeschliffen.

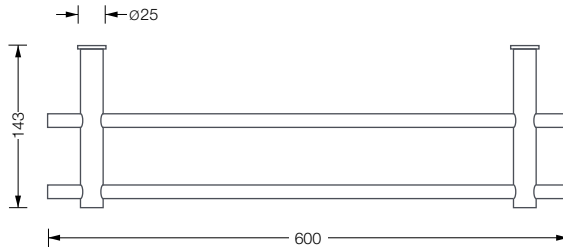

HS 20-140 D 600 158,-
Doppelhandtuchstangen Set mit zwei Haltern und zwei Stangen Ø 12 mm. Halter frei einrückbar (x).

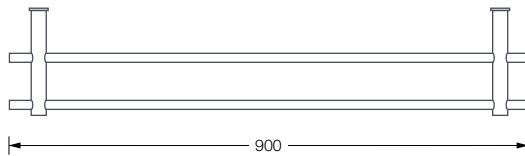
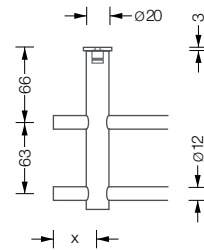

HS 20-140 D 900 190,-
Doppelhandtuchstangen Set mit zwei Haltern und zwei Stangen Ø 12 mm. Halter frei einrückbar (x).

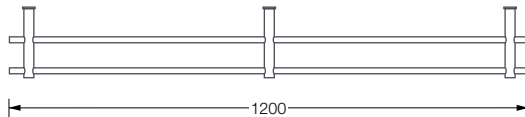

HS 20-140 D 1200 270,-
Doppelhandtuchstangen Set mit drei Haltern und zwei Stangen Ø 12 mm. Halter frei einrückbar (x).



SH 20-140 D

Handtuchstangen Set HS 20-140 D nach Maß

Edelstahl massiv, Elemente aus einem Stück gedreht, handgeschliffen.

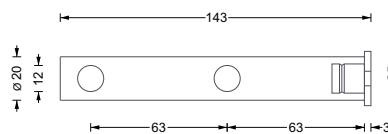

SH 20-140 D 46,-
Doppelstangenhalter für Stangen Ø 12 mm.



STA 12 P 56,-/lfm
Handtuchstange Ø 12 mm auf Maß gefertigt. Abschlüsse plan gedreht und per Hand geschliffen.



HS 12-420 RS

Handtuchstange

Edelstahl massiv, Elemente aus einem Stück gedreht, handgeschliffen.

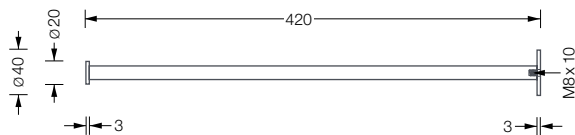

HS 12-420 RS **56,-**
Handtuchstange Ø 12 mm mit
Rosette Ø 40 mm und Abschluß.

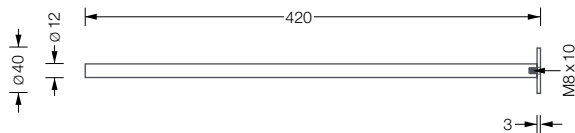

HS 12-420 R **38,-**
Handtuchstange Ø 12 mm mit
Rosette Ø 40 mm.

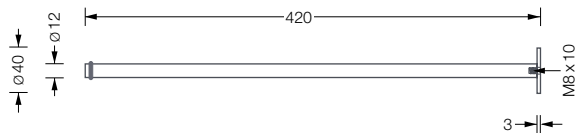

HS 12-420 RO **44,-**
Handtuchstange Ø 12 mm mit
Rosette Ø 40 mm und O-Ring*.

 Individuelle Maße erhältlich.



HS 18-50 Set

Handtuchstangen Sets mit Haltern Ø 18 mm und Stangen Ø 12 mm
Edelstahl massiv, Elemente aus einem Stück gedreht, handgeschliffen.

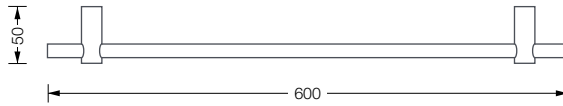

HS 18-50 600 **80,-**
Handtuchstangen Set mit zwei Haltern und Stange Ø 12 mm.
Halter frei einrückbar (x).

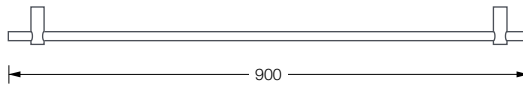
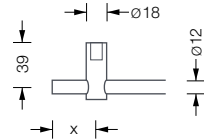

HS 18-50 900 **98,-**
Handtuchstangen Set mit zwei Haltern und Stange Ø 12 mm.
Halter frei einrückbar (x).

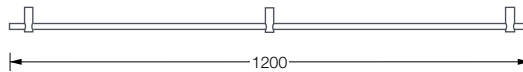

HS 18-50 1200 **138,-**
Handtuchstangen Set mit drei Haltern und Stange Ø 12 mm.
Halter frei einrückbar (x).



SH 18-50

Handtuchstangen Set HS 18-50 nach Maß

Edelstahl massiv, Elemente aus einem Stück gedreht, handgeschliffen.

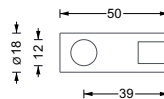

SH 18-50 **24,-**
Stangenhalter für Stange Ø 12 mm.



STA 12 P **56,-/lfm**
Handtuchstange Ø 12 mm auf Maß gefertigt. Abschlüsse plan gedreht und per Hand geschliffen.

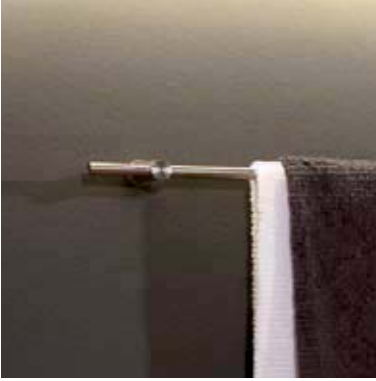

HS 20-55 Set

Handtuchstangen Sets mit Haltern Ø 20 mm und Stangen Ø 12 mm
Edelstahl massiv, Elemente aus einem Stück gedreht, handgeschliffen.

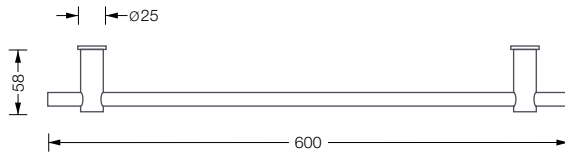

HS 20-55 600 **84,-**
Handtuchstangen Set mit zwei Haltern und Stange Ø 12 mm. Halter frei einrückbar (x).

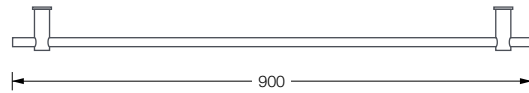
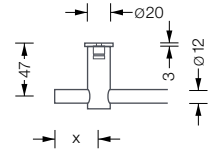

HS 20-55 900 **102,-**
Handtuchstangen Set mit zwei Haltern und Stange Ø 12 mm. Halter frei einrückbar (x).

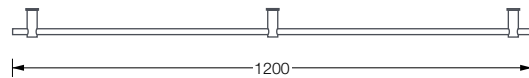

HS 20-55 1200 **142,-**
Handtuchstangen Set mit drei Haltern und Stange Ø 12 mm. Halter frei einrückbar (x).



SH 20-55

Handtuchstangen Set HS 20-55 nach Maß

Edelstahl massiv, Elemente aus einem Stück gedreht, handgeschliffen.

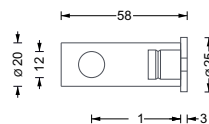

SH 20-55 **26,-**
Stangenhalter für Stange Ø 12 mm.



STA 12 P **56,-/lfm**
Handtuchstange Ø 12 mm auf Maß gefertigt. Abschlüsse plan gedreht und per Hand geschliffen.





G5 600



G5 600 genutzt als Handtuchstange



G8 600



G8 600

Handtuchregal · Handtuchablage

Edelstahl massiv, Elemente aus einem Stück gedreht, handgeschliffen.

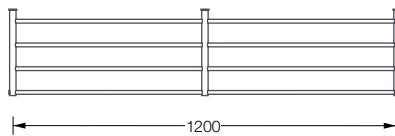
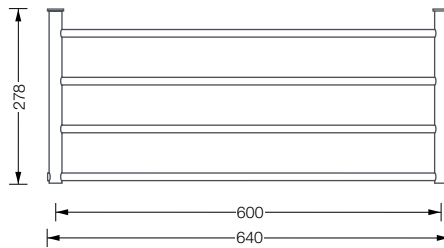

G5 600 **398,-**
Handtuchregal mit zwei verstärkten Haltern G5 SH 20-270 und vier Querstangen Ø 12 mm (1 Feld).

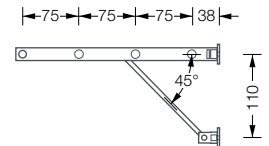

G5 1200 **698,-**
Handtuchregal mit drei verstärkten Haltern G5 SH 20-270 und vier Querstangen Ø 12 mm (2 Felder).

Handtuchregal · Handtuchablage

Edelstahl massiv, Elemente aus einem Stück gedreht, handgeschliffen.

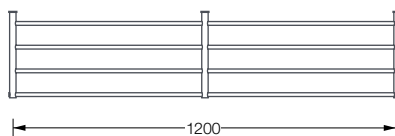
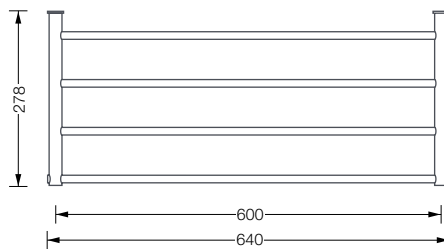

G8 600 **492,-**
Handtuchregal mit zwei verstärkten Haltern G8 SH 20-270 und vier Quer- und einer Handtuchstange Ø 12 mm (1 Feld).

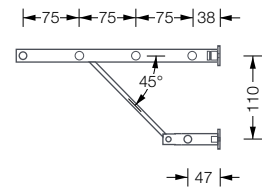

G8 1200 **792,-**
Handtuchregal mit drei verstärkten Haltern G8 SH 20-270 und vier Quer- und einer Handtuchstange Ø 12 mm (2 Felder).



G1 600 S

Handtuchregal · Handtuchablage

Edelstahl massiv, Elemente aus einem Stück gedreht, handgeschliffen.

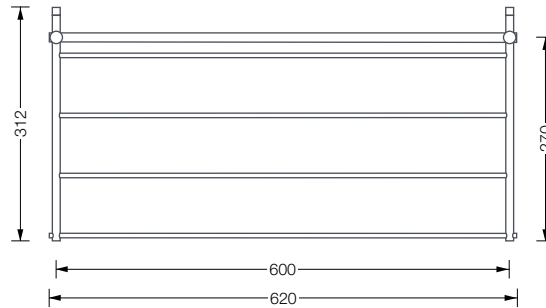

G1 600 S 420,-
Handtuchablage mit zwei drehbaren Haken, vier Querstangen \varnothing 6 mm und einer Handtuchstange \varnothing 12 mm (1 Feld).

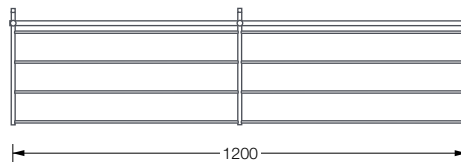
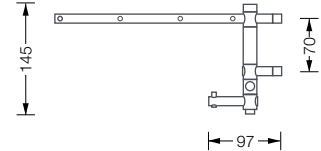

G1 1200 S 620,-
Handtuchablage mit zwei drehbaren Haken, vier Querstangen \varnothing 6 mm und einer Handtuchstange \varnothing 12 mm (2 Felder).

🔧 Individuelle Maße erhältlich.



HK 12 an Stange 12 mm

Haken, feststellbar. Für Handtuchregale mit Stange \varnothing 12 mm

Edelstahl massiv, Ringelement aus einem Stück gedreht, handgeschliffen.

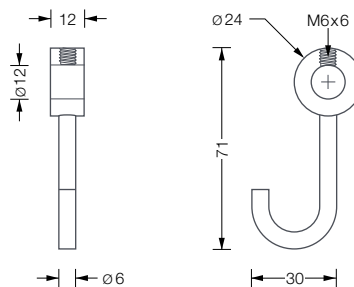

HK 12 18,-
Garderobenhaken, feststellbar. Für Stange \varnothing 12 mm.





„Grow“ - Wandhaken mit Saugnapf und zur Festverschraubung

Edelstahl massiv, aus einem Stück gedreht, handgeschliffen.

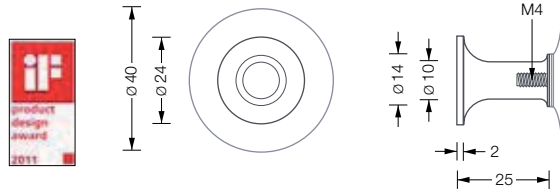

HG 24-25 HS 18,-
Formschöner, flexibel einsetzbarer Wandhaken aus massivem Edelstahl. Mit Saugnapf*; ohne Bohren auf glatten Flächen frei positionierbar - nicht nur für die barrierefreie Einrichtung. Hergestellt und feingedreht aus einem Stück massivem Edelstahl.

Der Saugnapf ist aus hochwertigem PVC für hohe Haftung, Licht-, und Alterungsbeständigkeit. Farbe: klar, transparent.

Ausgezeichnet mit:
iF Product Design Award 2011 - International Forum Design



HG 24-25 HS verschraubt



H 12-34 RE



H 12-54 WS

Wandhaken stabförmig, mit Sockelbasis

Edelstahl massiv, Elemente aus einem Stück gedreht, handgeschliffen. Wandhaken, stabförmig. Mit Sockelbasis. Montage rückseitig verschraubt wie auch auf Glas möglich.

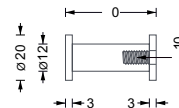

H 12-34 RS 12,-
Stabförmiger Wandhaken. Mit flacher Basis. Montage mit M6 Stockschraube.

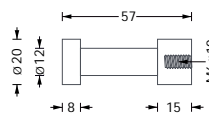

H 12-34 WE 15,-
Stabförmiger Wandhaken. Mit Sockelbasis. Montage mit M6 Stockschraube.

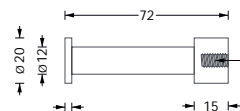

H 12-54 WS 15,-
Stabförmiger Wandhaken. Mit Sockelbasis. Montage mit M6 Stockschraube.

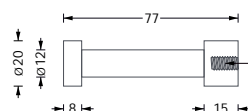

H 12-54 WE 16,-
Stabförmiger Wandhaken. Mit Sockelbasis. Montage mit M6 Stockschraube.

⚠ Weitere Haken finden Sie im Katalog ab S. 40
Alle Wandhaken werden mit Montagematerial für Wandverschraubung geliefert.



H 12-50



H 18-80 mit Rosette R 25



V 1-30



H 16-32

Wandhaken

Edelstahl massiv, Elemente aus einem Stück gedreht, handgeschliffen. Mit allen Rundrosetten kombinierbar. Montage rückseitig verschraubt, wie auch auf Glas, möglich.

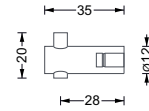

H 12-35 **16,-**
Wandhaken mit durchgehendem Stift. Mit verdeckter M4 Gewindehülse.

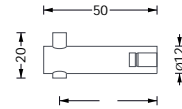

H 12-50 **18,-**
Wandhaken mit durchgehendem Stift. Mit verdeckter M4 Gewindehülse.

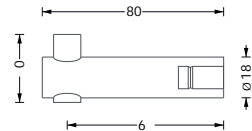

H 18-80 **28,-**
Wandhaken mit durchgehendem Stift. Mit verdeckter M6 Gewindehülse.

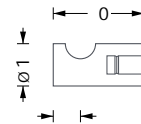

V 1-30 **14,-**
Wandhaken mit konkaver Fräsung. Mit verdeckter M4 Gewindehülse.

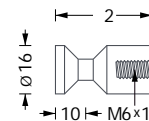

HG 16-32 **12,-**
Haken mit konischer Nut. Ideal für Kleiderbügel KB 1.

 weitere Haken im Katalog ab S. 40



GH 2



GH 3

Handtuchhalter mit drehbaren Haken

Edelstahl massiv, Elemente aus einem Stück gedreht, handgeschliffen.

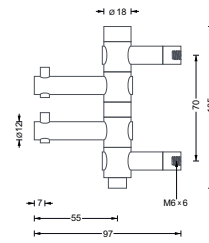

GH 2 **122,-**
Handtuchhalter mit zwei drehbaren Haken.

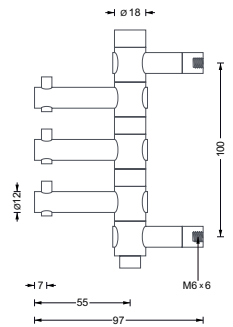

GH 3 **148,-**
Handtuchhalter mit drei drehbaren Haken.





PHA

Papierhandtuchspender · Handtuchspender

Edelstahl massiv, Elemente aus einem Stück gedreht, handgeschliffen.

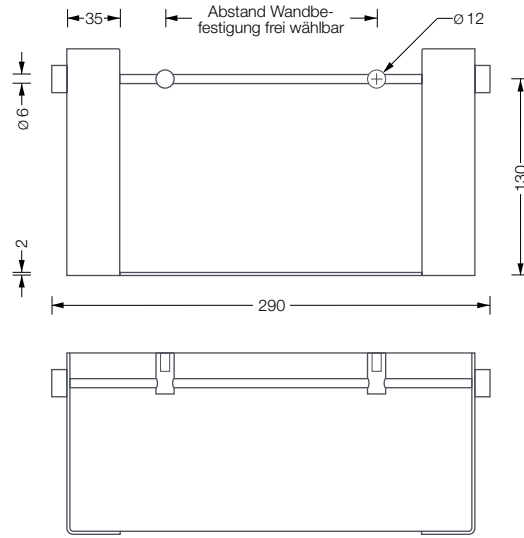

PHA **176,-**
 Papierhandtuchspender zur Wandmontage. Für Papierhandtücher bis zu 265 mm Breite und 115 mm Falzlänge.

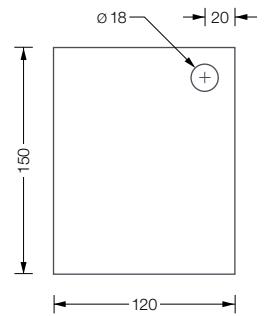

GHA

Gästehandtuchspender

Edelstahl massiv, Elemente aus einem Stück gedreht, handgeschliffen.

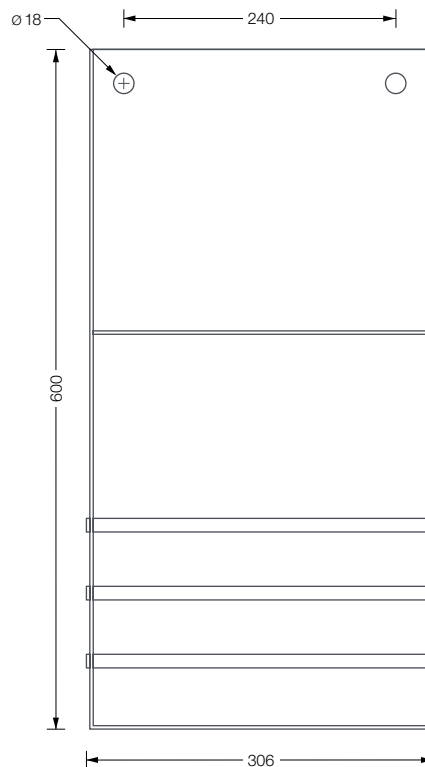

GHA **428,-**
 Gästehandtuchspender mit Ablagefach für gebrauchte Handtücher. Zur Wandmontage. Wahlweise mit Zwischenboden aus Edelstahl oder aus Glas, und mit oder ohne Frontglasscheibe.

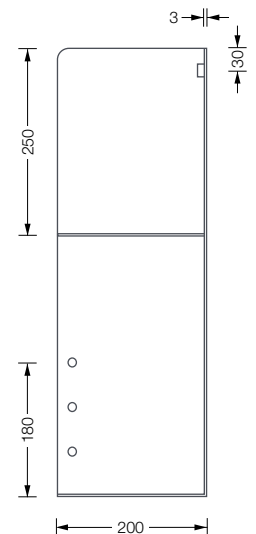



GHH 2

Handtuchhalter mit drehbaren Handtuchstangen

Edelstahl massiv, Elemente aus einem Stück gedreht, handgeschliffen.

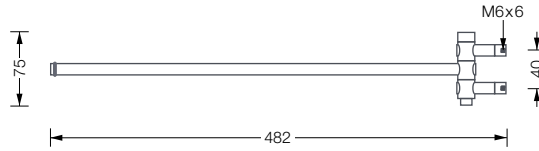

GHH 1 **116,-**
Handtuchhalter mit drehbarer Handtuchstange mit O-Ring*.

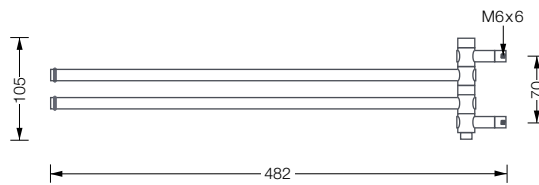
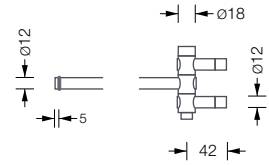

GHH 2 **152,-**
Handtuchhalter mit zwei drehbaren Handtuchstangen.
Handtuchstangen mit O-Ring*.

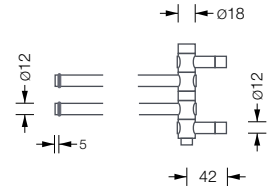

WC Bürsten Garnitur H WCB

WC Bürsten Garnitur · Toilettenbürste

Edelstahl massiv, gebürstet bzw. handgeschliffen.

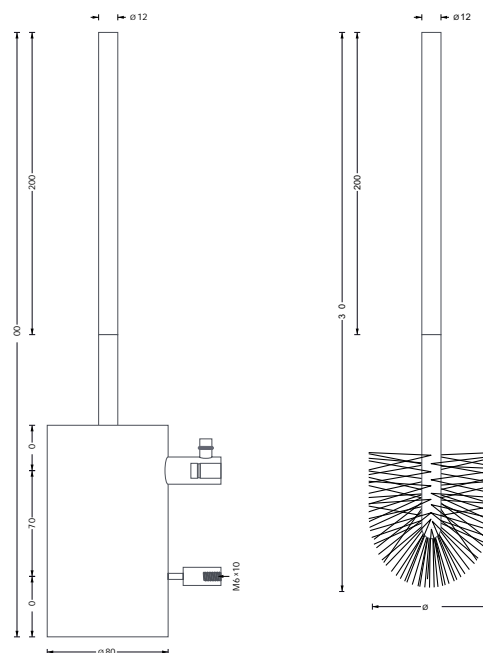

H WCB **156,-**
WC Bürsten Garnitur bestehend aus Bürstentopf und Toilettenbürste mit Edelstahlgriff und auswechselbarem Bürstenkopf*.

⚠ Bürstentopf mit Acrylharz ausgegossen. Ohne Werkzeug von der Wand abnehmbar.

WCB **30,-**
WC Bürste mit Edelstahlgriff und auswechselbarem Bürstenkopf*.



RH 1 mit Toilettenpapierrolle



RH 1



RH 2-160



R RH 300

Toilettenpapierhalter

Edelstahl massiv, Elemente aus einem Stück gedreht, handgeschliffen. Mit allen Rosetten kombinierbar.

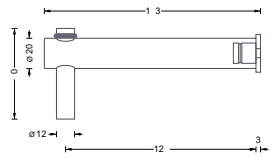

RH 1 **48,-**
Toilettenpapierhalter mit gestecktem Stift mit O-Ring*. Mit Montagerosette \varnothing 25 mm.

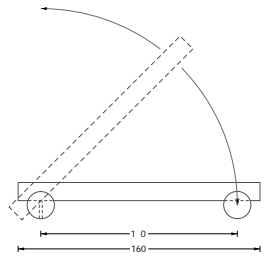

RH 2-160 **68,-**
Toilettenpapierhalter, aufklappbar. Querstange Länge 160 mm.

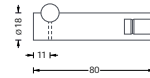

RH 2-320 **78,-**
Toilettenpapierhalter, aufklappbar. Für zwei Toilettenpapierrollen. Ausführung wie RH 2-160 nur mit Querstange Länge 320 mm.

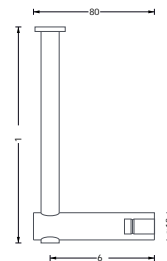

R RH 143 **56,-**
Toilettenpapierhalter für Reserverolle.

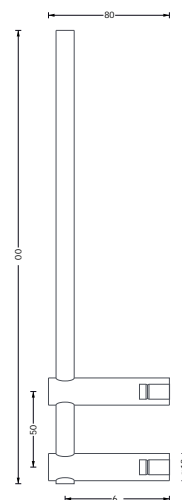

R RH 300 **68,-**
Toilettenpapierhalter für zwei Reserverollen. Stangenhöhe 300 mm.

R RH 400 **74,-**
Toilettenpapierhalter für drei Reserverollen. Ausführung wie R RH 300 nur mit Stangenhöhe 400 mm.

VK Preise o. MwSt. - Lieferung inkl. Montagematerial

* Material: Viton®. Hohe chemische und thermische Beständigkeit. Hergestellt aus Fluor und Kautschuk. ISO-Kurzbezeichnung: FKM, DIN-Kurzbezeichnung: FPM.



ATG mit passendem Glas ATG G



ATA



MSH 1

Bad Accessoires

Edelstahl massiv, Elemente aus einem Stück gedreht, gebürstet bzw. handgeschliffen.

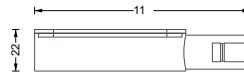

ATG **56,-**
Bad Accessoire Glashalter.

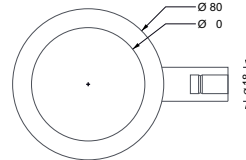

ATG G **20,-**
Glas für Bad Accessoire Glashalter.

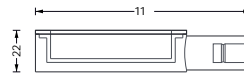

ATA **68,-**
Bad Accessoire Aschenbecher.

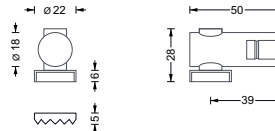
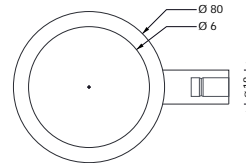

MSH 1 **38,-**
Bad Accessoire Magnet-Seifenhalter. Inklusive Seifen-Plättchen.

⚠ Durchgehender Stift mit Magnetkopf mit anderen Stangenhaltern kombinierbar.

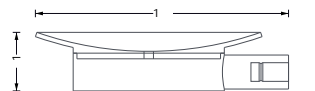

ATS ML **94,-**
Bad Accessoire Seifenschale. Schale, Edelstahl massiv, aus Vollmaterial gedreht. Mit Abflussloch.

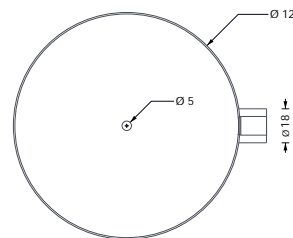

ATS OL **94,-**
Bad Accessoire Seifenschale. Schale, Edelstahl massiv, aus Vollmaterial gedreht. Ohne Abflussloch.





FS 1 S



FS 1 W



FS 3

Seifenspender

Edelstahl, gebürstet bzw. handgeschliffen. Seifenbehälter und Pumpe aus Kunststoff. Frei befüllbar. Bedienung durch Drücken des Spenderkopfes.

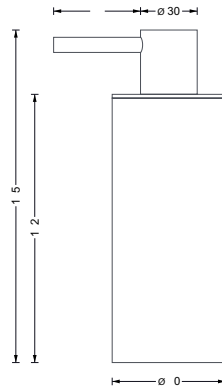

FS 1 S 218,-

Seifenspender, Standversion. Frei befüllbar mit Flüssigseifen und Händewaschlotionen. Mit nachfüllbarem 200 ml Behälter und Seifenpumpe aus Kunststoff. Spenderkopf zur Befüllung abnehmbar.

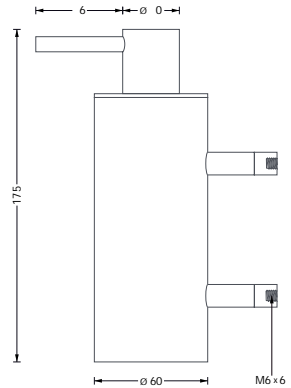

FS 1 W 238,-

Seifenspender für Wandmontage. Frei befüllbar mit Flüssigseifen und Händewaschlotionen. Mit nachfüllbarem 200 ml Behälter und Seifenpumpe aus Kunststoff. Spenderkopf zur Befüllung abnehmbar.

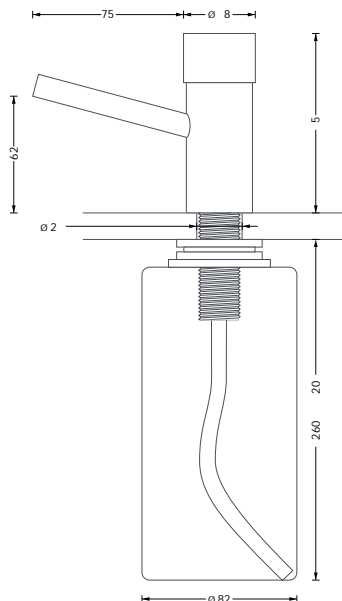

FS 3 204,-

Seifenspender für Untertischmontage an Waschtischen. Frei befüllbar mit Flüssigseifen und Händewaschlotionen. Mit abschraub- und nachfüllbarem 1000 ml Behälter aus Kunststoff.

Zum Einbau in Waschtische aus Edelstahl, emaillierten Stahl, Keramik und Kunststoff, sowie Arbeitsplatten, gefliesten Waschtischen und Marmorplatten bis zu einer Stärke 55 mm.



T 3 E

Handtuchhalter für Duschkabinen

Edelstahl massiv, Elemente aus einem Stück gedreht, handgeschliffen.

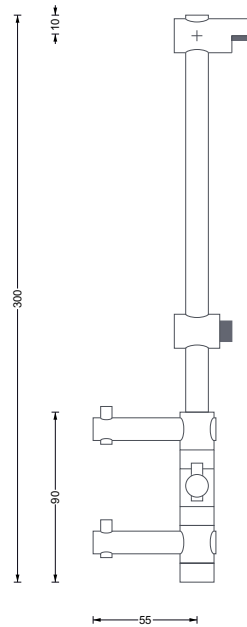

T 3 E **148,-**
Handtuchhalter mit drei drehbaren Haken zum Einhängen an Duschkabinenwand.



HS E 600

Handtuchstange für Duschkabinen

Edelstahl massiv, Elemente aus einem Stück gedreht, handgeschliffen.

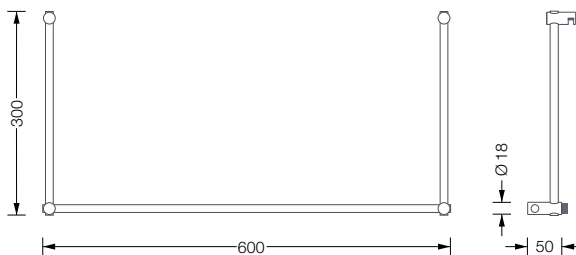

HS E 600 **248,-**
Handtuchstange zum Einhängen und an Duschkabinen.
Mit Anschlagspuffer aus Kunststoff**.

 Individuelle Maße erhältlich.