



Prospekt

Hängegarderoben ·

Wandgarderoben · Eckgarderoben

PHOS
Edelstahl konstruktiv



T 5

Hängegarderobe - Take 5

Edelstahl massiv, Elemente aus einem Stück gedreht, handgeschliffen.

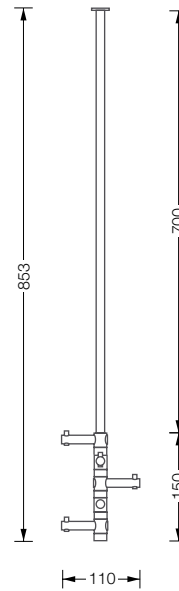

T 5 **248,-**
Hängegarderobe Take 5 mit fünf um 360° drehbaren Haken und Rosette R 25.

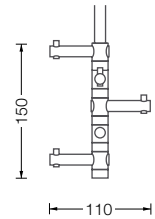

Objekt der ständigen Ausstellung des **Chicago Athenaeum: Museum of Architecture and Design**.

Auszeichnung:
Good Design Award 2002
- The Chicago Athenaeum



T 3

Hängegarderobe - Take 3

Edelstahl massiv, Elemente aus einem Stück gedreht, handgeschliffen.

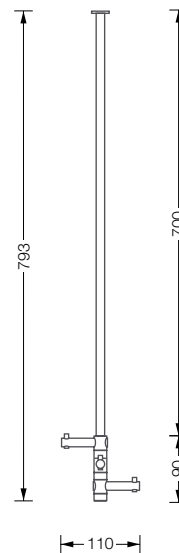

T 3 **198,-**
Hängegarderobe Take 3 mit drei um 360° drehbaren Haken und Rosette R 25.

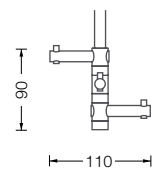





T 5 D



T 5 D mit Glasablage und Kleiderbügeln

Hängegaroben - Take 5 Doppelt

Edelstahl massiv, Elemente aus einem Stück gedreht, handgeschliffen.

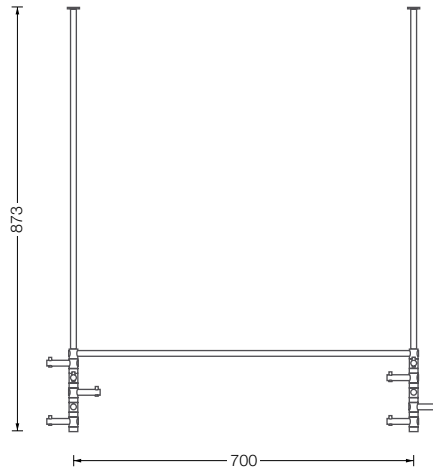

T 5 D 480,-

Doppelte Take 5 Hängegarde-robe mit jeweils fünf um 360° drehbaren Haken. Verbunden mit einer Kleiderbügelstange. Inklusive Rosetten R 25.

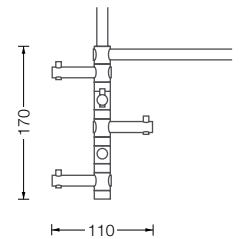

Detail Glasaufnahme

Glasablage für Take 5 Doppelt

Edelstahlelemente massiv, aus einem Stück gedreht, handgeschliffen. Einscheibensicherheitsglas.

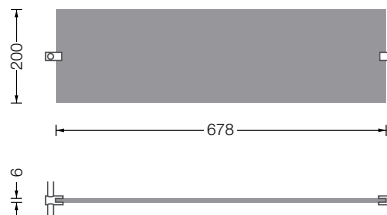

TXD Glasablage 142,-

Glasablage aus 6 mm ESG (Einscheibensicherheitsglas), satiniert und mit polierten Kanten für T 5 D. Inklusive zwei Edelstahl Glasbodenträger zur Montage von Glasböden mittels Gewindestiften mit Kunststoffkappen.

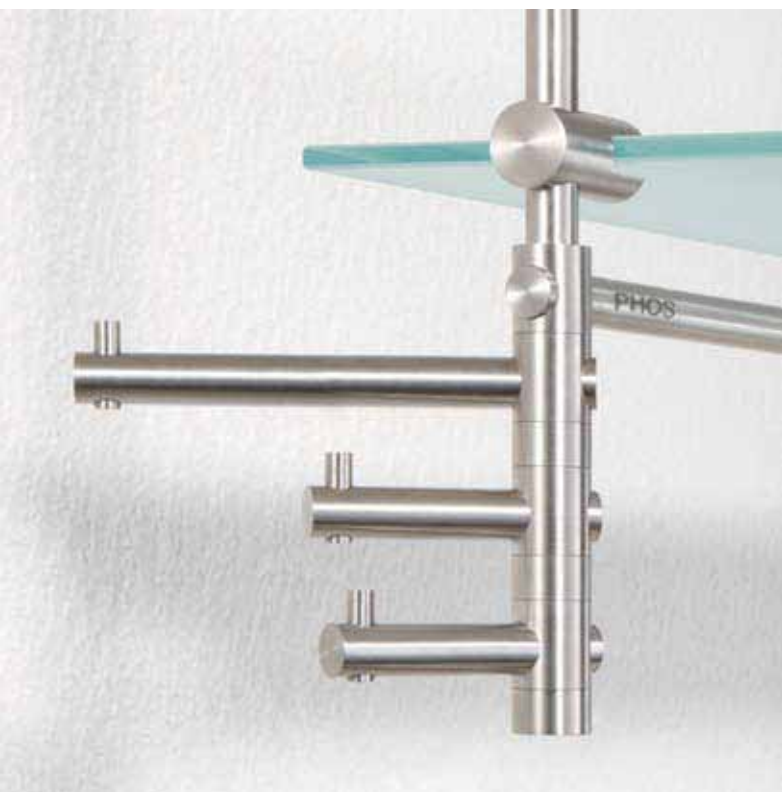



T 3 D



T 3 D mit Glasablage

Hängegaroben - Take 3 Doppelt

Edelstahl massiv, Elemente aus einem Stück gedreht, handgeschliffen.

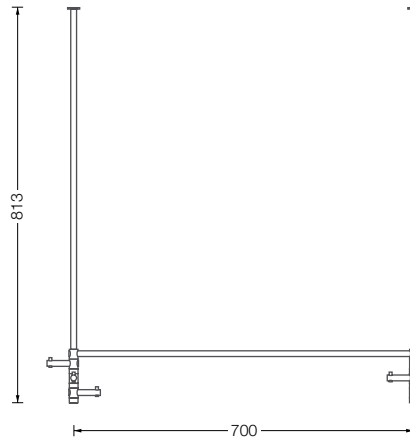

T 3 D 380,-

Hängegarobe mit jeweils drei um 360° drehbaren Haken. Verbunden mit einer Kleiderbügelstange. Inklusive Rosetten R 25.

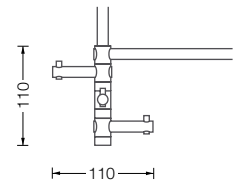

Detail Glasaufnahme

Glasablage für Take 3 Doppelt

Edelstahlelemente massiv, aus einem Stück gedreht, handgeschliffen. Einscheibensicherheitsglas.

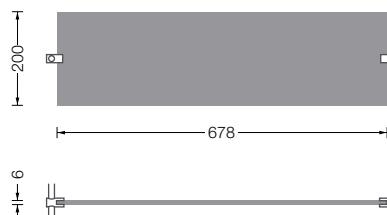

TXD Glasablage 142,-

Glasablage aus 6 mm ESG (Einscheibensicherheitsglas), satiniert und mit polierten Kanten für T 3 D. Inklusive zwei Edelstahl Glasbodenträger zur Montage von Glasböden mittels Gewindestiften mit Kunststoffkappen.



T 0



T 0 mit Glasablage

Hängegarderoben - Take 0

Edelstahl massiv, Elemente aus einem Stück gedreht, handgeschliffen.

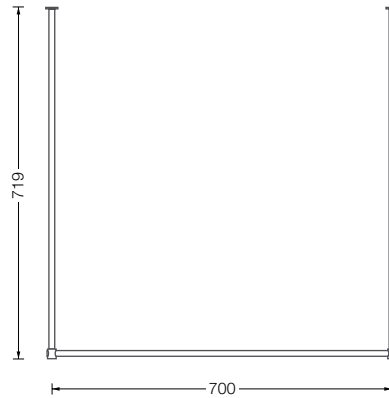

T 0 168,-
Hängegarderobe aus zwei senkrechten Stangen $\varnothing 12$ mm und einer waagerechten Kleiderbügelstange $\varnothing 12$ mm. Verbunden mit Verbindungsstücken ST V 12. Inklusive Rosetten R 25.

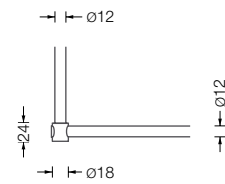

🔧 Stangen zur Decke und waagerechte Kleiderbügelstange auf Maß erhältlich.

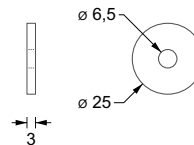

R 25 im Lieferumfang
Standardrosette zur Befestigung. Im Lieferumfang T 0 enthalten.



Detail Glasaufnahme

Glasablage für Take 0

Edelstahlelemente massiv, aus einem Stück gedreht, handgeschliffen. Einscheibensicherheitsglas

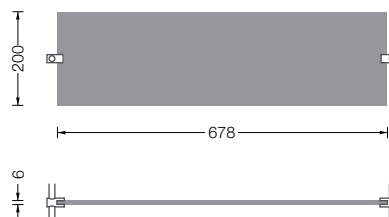

TXD Glasablage 142,-
Glasablage aus 6 mm ESG (Einscheibensicherheitsglas), satiniert und mit polierten Kanten für T 0. Inklusive zwei Edelstahl Glasbodenträger zur Montage von Glasböden mittels Gewindestiften mit Kunststoffkappen.



Detail Hakenelement mit drei GH E 65



Detail Erweiterungshaken lang

Einzelkomponenten Hängegarderoben System

Edelstahl massiv, Elemente aus einem Stück gedreht, handgeschliffen.

Hängegarderobe nach Maß
Einzelkomponenten für eine individuelle Ausführung.

R 25 im Lieferumfang
Standardrosette zur Befestigung. Im Lieferumfang T 0 enthalten.

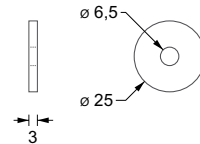

STA 12 T 64,-/lfm
Stange Ø 12 mm für Take 5 wird auf gewünschtes Maß gefertigt. Mit M6 Innengewinde versehen und per Hand geschliffen.

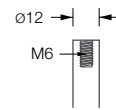

T 5 HE 198,-
Hakenelement Take 5 mit fünf um 360° drehbaren Haken.

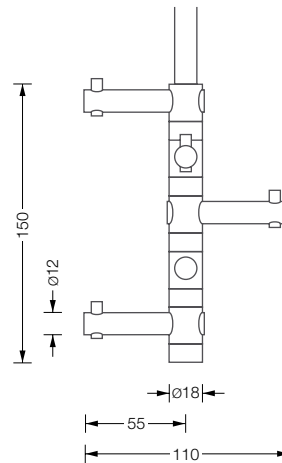

GH E 65 26,-
Erweiterungshaken um 360° drehbar. Inklusive einem Distanzstück.

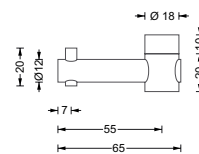

GH E 130 30,-
Erweiterungshaken lang, um 360° drehbar. Inklusive einem Distanzstück.

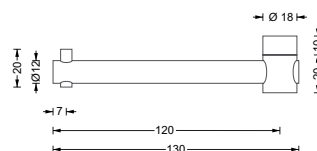

SPH 20-35 Set 38,-
Zwei Bodenträger für 6-8 mm starke Glas- und Holzböden zur Montage an T 5 D und T 3 D.

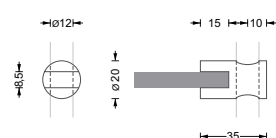

VK Preise o. MwSt. - Lieferung inkl. Montagematerial

* Zellkautschuk in EPDM-Qualität ist antibakteriell und zeichnet sich aus durch hohe Feuchtigkeits- und thermische Beständigkeit.





G 300 HW mit Kleiderbügeln KB 1



G 300 HD



Detail Befestigung Wandabhangung



Detail Aufnahme Wandabhangung

Wandgarderobe, gebogen. Mit diagonaler Wandabhangung oder senkrechter Deckenabhangung, Radius 300 mm

Edelstahl massiv, handgeschliffen.

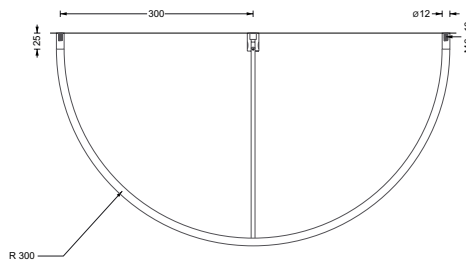

G 300 HW 249,-
Halbkreisformige Wandgarderobe mit diagonaler Wandverstrebung in 45°.

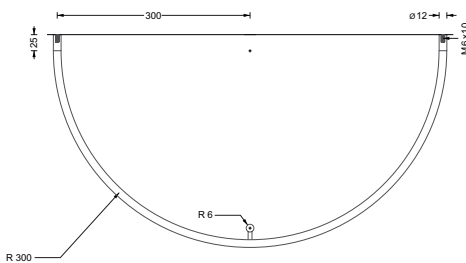
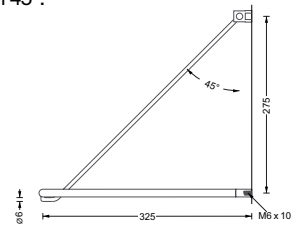

G 300 HD 242,-
Halbkreisformige Wandgarderobe mit senkrechter Deckenabhangung.

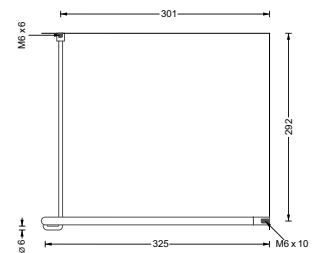

! Individuelle Mae auf Anfrage erhaltlich.

Wandgarderobe, gebogen. Mit diagonaler Wandabhangung, Radius 400 mm

Edelstahl massiv, handgeschliffen.

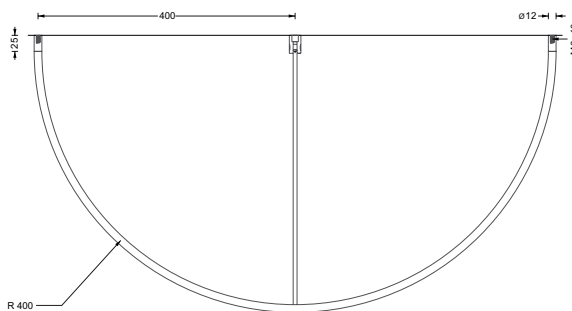

G 400 HW 272,-
Halbkreisformige Wandgarderobe mit diagonaler Wandverstrebung in 45°.

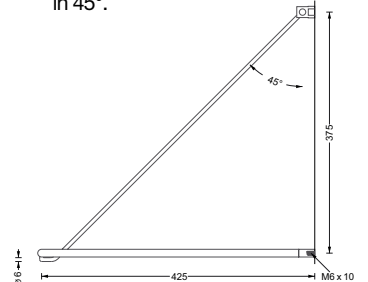

VK Preise o. MwSt. - Lieferung inkl. Montagematerial



G 400 HD

Wandgarderobe, gebogen. Mit senkrechter Deckenabhängung, Radius 400 mm

Edelstahl massiv, handgeschliffen.

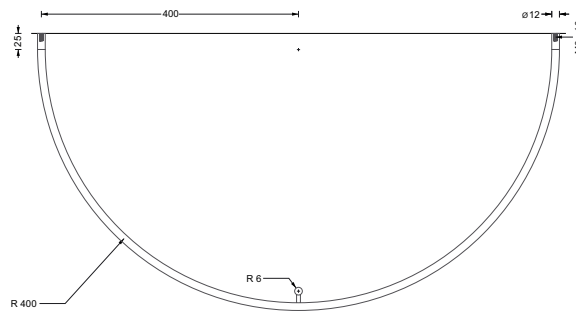

G 400 HD **264,-**
Halbkreisförmige Wandgarderobe
mit senkrechter Deckenabhän-
gung.

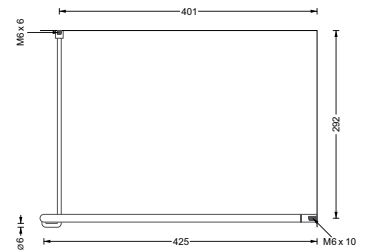

🔔 Individuelle Maße auf Anfrage
erhältlich.

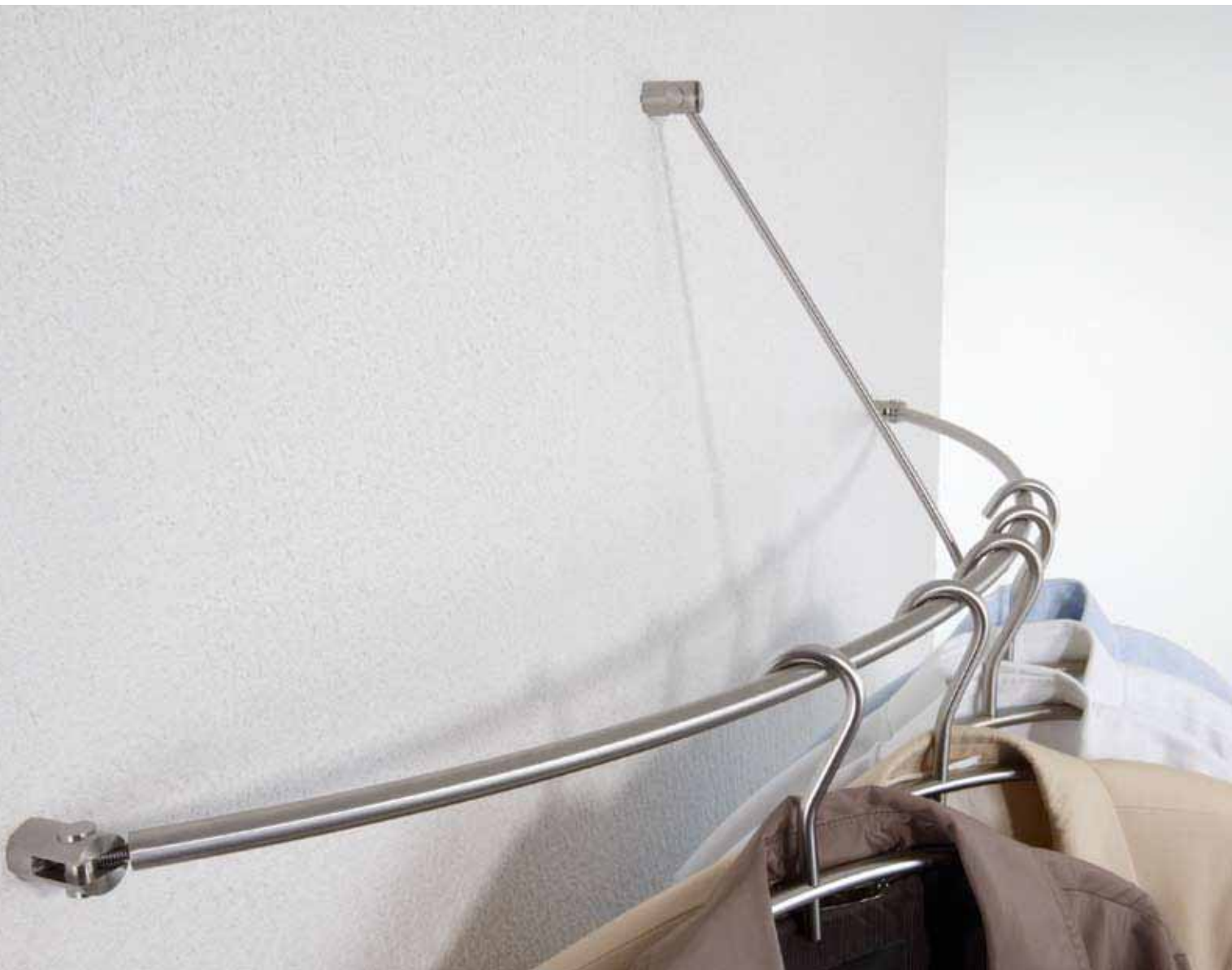



G 45



Detail Aufnahme Wandabhangung



Hangegarderobe T 3 H



Diebstahlsichere, fixierbare Befestigung

Wandgarderobe, gebogen. Mit diagonaler Wandabhangung

Edelstahl massiv, handgeschliffen.

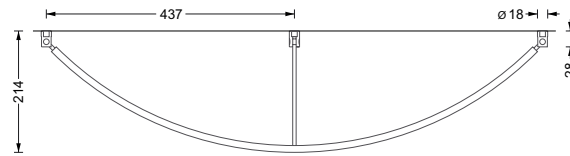

G 45 258,-
Bogenformige Wandgarderobe mit diagonaler Wandabhangung in 45°. Wandbefestigungen justierbar. Garderobe ist platzsparend aushangbar.

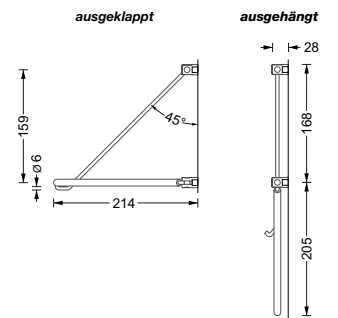

Zubehor Hangegarderobe mit Drehhaken fur Kleiderstange  12 mm

Edelstahl massiv, Elemente aus einem Stuck gedreht, handgeschliffen.

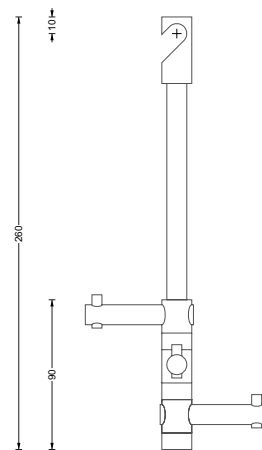

T 3 H 128,-
Hangegarderobe Take 3 mit drei um 360° drehbaren Haken. Zum Einhangen an Stange  12 mm.

T 3 F 118,-
Wie Hangegarderobe T 3 H, nur zum Einfadeln und optional zum Fixieren an Stange  12 mm, z.B. fur eine diebstahlsichere Anbringung im offentlichen Bereich.

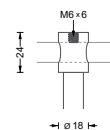

Detail Befestigung T 3 F

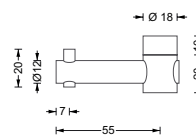

GH E 65 26,-
Erweiterungshaken um 360° drehbar. Inklusive einem Distanzstuck.

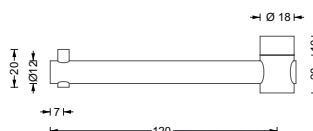

GH E 130 36,-
Erweiterungshaken lang, um 360° drehbar. Inklusive einem Distanzstuck.





G 300 VW mit Kleiderbügeln KB 1



G 300 VD



G 500 VW mit Kleiderbügeln KB 1



G 500 VD

Eckgarderobe, gebogen. Mit diagonaler Wandabhängung oder senkrechter Deckenabhängung, Radius 300 mm

Edelstahl massiv, handgeschliffen.

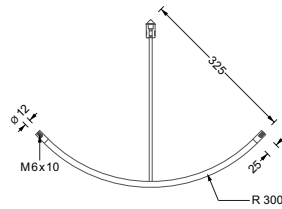

G 300 VW **252,-**
Viertelkreisförmige Eckgarderobe mit diagonaler Wandverstrebung in 45°.

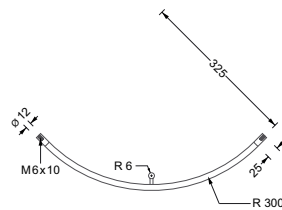
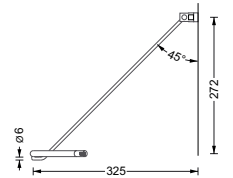

G 300 VD **248,-**
Viertelkreisförmige Eckgarderobe mit senkrechter Deckenabhängung in 90°.

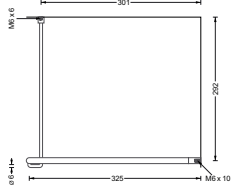

Eckgarderobe, gebogen. Mit diagonaler Wandabhängung oder senkrechter Deckenabhängung, Radius 500 mm

Edelstahl massiv, handgeschliffen.

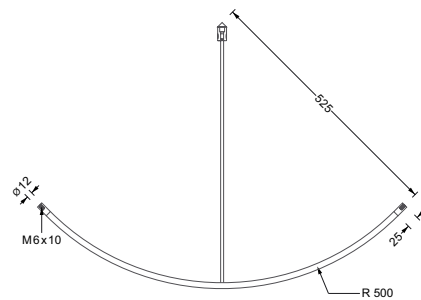

G 500 VW **258,-**
Viertelkreisförmige Eckgarderobe mit diagonaler Wandverstrebung in 45°.

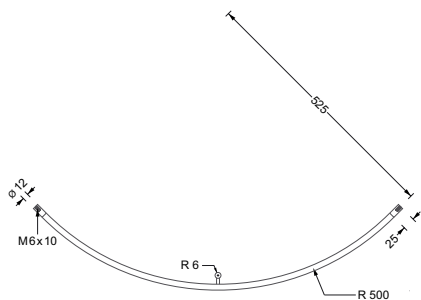
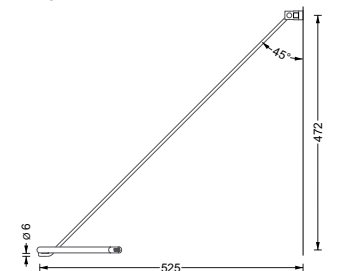

G 500 VD **252,-**
Viertelkreisförmige Eckgarderobe mit senkrechter Deckenabhängung in 90°.

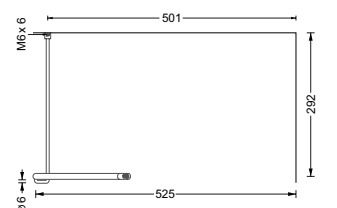





Standgarderobe G T

Standgarderobe für Raumecken

Edelstahl massiv, Elemente aus einem Stück gedreht, handgeschliffen.

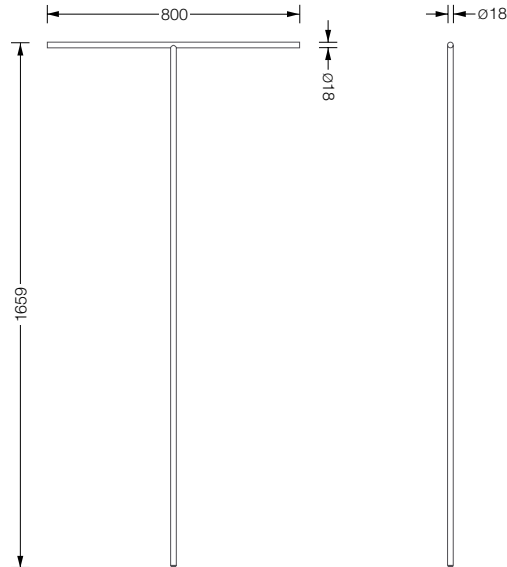

G T 198,-
Standgarderobe für Raumecken.
Mit rutschfestem Stopper am
Standbein*.

🔔 Stangen nach Maß erhältlich.



G HL 3 E

Eckgarderobenleisten · Hakenleisten für Raumecke

Edelstahl massiv, Haken aus einem Stück gedreht, handgeschliffen. Montage rückseitig verschraubt ebenso möglich.

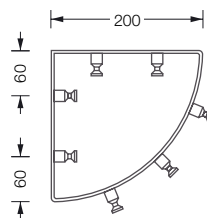

G HL 3 E 270,-
Hakenleiste für Raumecke mit
sieben Kleiderhaken HG 16-32
mit konischer Nut.
Formal passend zu unseren
Hakenleisten mit Schild HL.



G HL 4 E

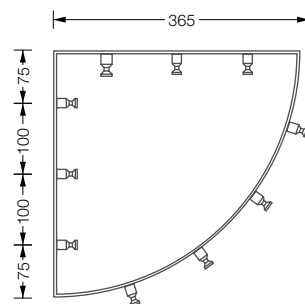

G HL 4 E 280,-
Hakenleiste für Raumecke mit
zehn Kleiderhaken HG 16-32
mit konischer Nut.
Formal passend zu unseren
Hakenleisten mit Schild HL.



🔔 Individuelle Maße auf Anfrage
erhältlich.

VK Preise o. MwSt. - Lieferung inkl. Montagematerial

* Material: NBR Synthesekautschuk (Nitrile Butadiene Rubber).

Hohe Elastizität und Beständigkeit gegenüber Ölen und Fetten mit günstigem Alterungsverhalten und geringen Abrieb.





G2 K 1200 mit Kleiderbügeln KB 1



G2 L 1200 mit Kleiderbügeln KB 1

Wandgarderoben G2 mit Kleiderstange Ø 12 mm, wandnah

Edelstahl massiv, Elemente aus einem Stück gedreht, handgeschliffen.

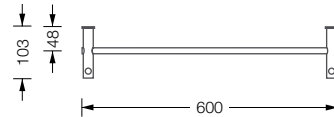

G2 K 600 108,-

Wandgarderobe aus zwei Garderobenhaken G2 SH 20-100 mit durchgehendem Stift und Kleiderstange Ø 12 mm (1 Feld).

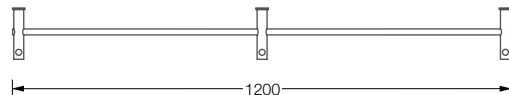

G2 K 1200 180,-

Wandgarderobe aus drei Garderobenhaken G2 SH 20-100 mit durchgehendem Stift und Kleiderstange Ø 12 mm (2 Felder).

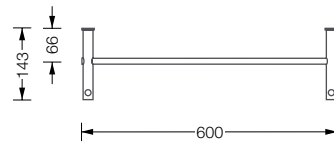

G2 L 600 128,-

Wandgarderobe aus zwei Garderobenhaken G2 SH 20-140 mit durchgehendem Stift und Kleiderstange Ø 12 mm (1 Feld).

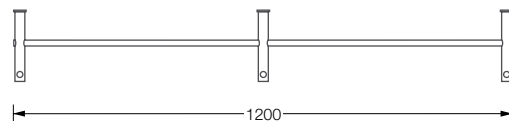

G2 L 1200 210,-

Wandgarderobe aus drei Garderobenhaken G2 SH 20-140 mit durchgehendem Stift und Kleiderstange Ø 12 mm (2 Felder).



G4 1200 mit Kleiderbügeln KB 1

Wandgarderoben G4 mit Kleiderstange Ø 12 mm, wandnah

Edelstahl massiv, Elemente aus einem Stück gedreht, handgeschliffen.

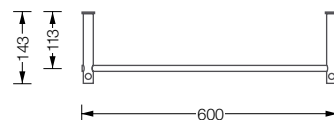

G4 600 128,-

Wandgarderobe aus zwei Garderobenhaken G4 SH 20-140 mit durchgehendem Stift und Kleiderstange Ø 12 mm (1 Feld).

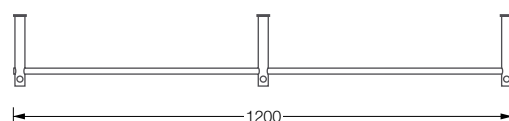

G4 1200 210,-

Wandgarderobe aus drei Garderobenhaken G4 SH 20-140 mit durchgehendem Stift und Kleiderstange Ø 12 mm (1 Feld).



G2 K SH mit STA 12 P



G2 L SH mit STA 12 P und Kleiderbügel



G4 SH mit STA 12 P



TS

Wandgarderoben G2 und G4 nach Maß mit individueller Stangenlänge

Edelstahl massiv, Elemente aus einem Stück gedreht, handgeschliffen.

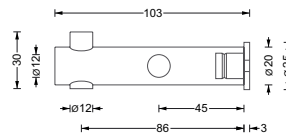

G2 SH 20-100 38,-
Garderobenhalter mit durchgehendem Stift und Bohrung für Kleiderstange Ø 12 mm.

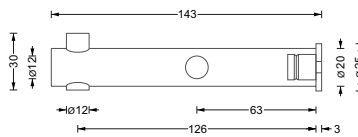

G2 SH 20-140 48,-
Garderobenhalter mit durchgehendem Stift und Bohrung für Kleiderstange Ø 12 mm.

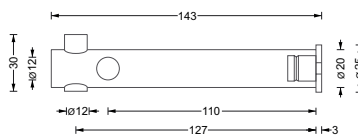

G4 SH 20-140 48,-
Garderobenhalter mit durchgehendem Stift und Bohrung für Kleiderstange Ø 12 mm.



STA 12 P 56,-/lfm
Kleiderstange Ø 12 mm auf Maß gefertigt. Abschlüsse plan gedreht und per Hand geschliffen.

Optionaler Türstopper

NBR Synthesekautschuk

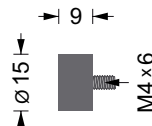

Türstopper TS 10,-
Optionaler Türstopper* für Garderobenhaken.

VK Preise o. MwSt. - Lieferung inkl. Montagematerial

*Material: NBR Synthesekautschuk (Nitrile Butadiene Rubber).

Hohe Elastizität und Beständigkeit gegenüber Ölen und Fetten mit günstigem Alterungsverhalten und geringem Abrieb.



G7 1200



G7 1200

Wandgarderoben G7 mit Kleiderstangen Ø 12 mm, wandnah

Edelstahl massiv, Elemente aus einem Stück gedreht, handgeschliffen.

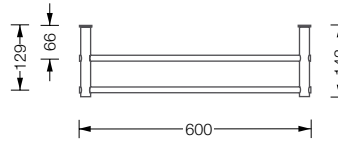

G7 600 152,-
Wandgarderobe mit zwei Haltern G7 SH 20-140 D und zwei Kleiderstangen Ø 12 mm.

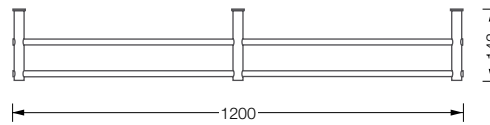
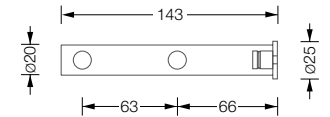

G7 1200 262,-
Wandgarderobe mit drei Haltern G7 SH 20-140 D und zwei Kleiderstangen Ø 12 mm.

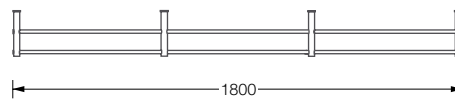

G7 1800 372,-
Wandgarderobe mit vier Haltern G7 SH 20-140 D und zwei Kleiderstangen Ø 12 mm.



G7 SH 20-140 D

Wandgarderoben G7 nach Maß mit individueller Stangenlänge

Edelstahl massiv, Elemente aus einem Stück gedreht, handgeschliffen.

Edelstahl massiv, Elemente aus einem Stück gedreht, handgeschliffen.

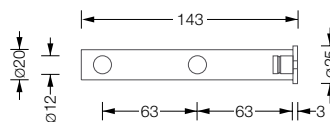

G7 SH 20-140 D 46,-
Garderobehalter mit zwei Bohrung für Kleiderstangen Ø 12 mm.



STA 12 P 56,-/lfm
Kleiderstange Ø 12 mm auf Maß gefertigt. Abschlüsse plangedreht und per Hand geschliffen.





G3 600



G3 1200



Detail



G3 SH 20-300

Wandgarderoben G3 mit Kleiderstange Ø 12 mm

Edelstahl massiv, Elemente aus einem Stück gedreht, handgeschliffen.

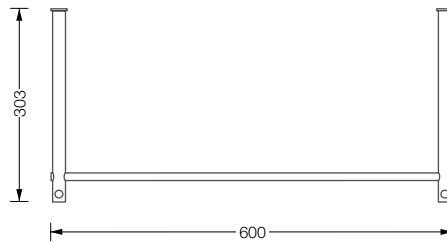

G3 600 **328,-**
Wandgarderobe mit zwei verstärkten Haltern G3 SH 20-270 mit durchgehendem Stift und Kleiderstange Ø 12 mm (1 Feld).

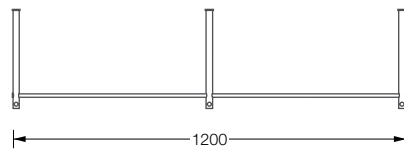
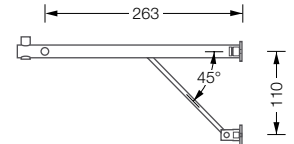

G3 1200 **490,-**
Wandgarderobe mit drei verstärkten Haltern G3 SH 20-270 mit durchgehendem Stift und Kleiderstange Ø 12 mm (2 Felder).

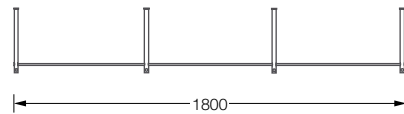

G3 1800 **648,-**
Wandgarderobe mit vier verstärkten Haltern G3 SH 20-270 mit durchgehendem Stift und Kleiderstange Ø 12 mm (3 Felder).

Wandgarderoben G3 nach Maß mit individueller Stangenlänge

Edelstahl massiv, Elemente aus einem Stück gedreht, handgeschliffen.

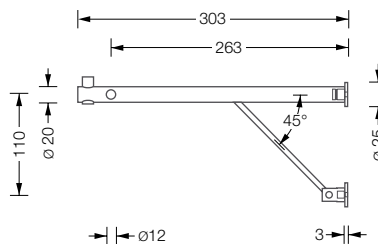

G3 SH 20-300 **148,-**
Garderobenhalter in verstärkter Ausführung mit durchgehendem Stift und Bohrung für Kleiderstange Ø 12 mm.



STA 12 P **56,-/lfm**
Kleiderstange Ø 12 mm auf Maß gefertigt. Abschlüsse plan gedreht und per Hand geschliffen.





G5 600



G5 1200

Wandgarderoben G5 mit Kleiderstangen Ø 12 mm

Edelstahl massiv, Elemente aus einem Stück gedreht, handgeschliffen.

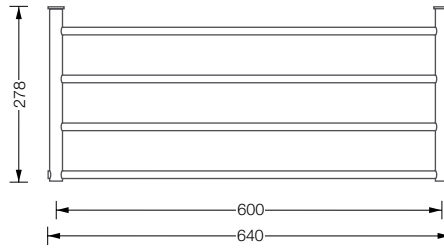

G5 600 **448,-**
Wandgarderobe mit zwei verstärkten Haltern G5 SH 20-270 und vier Kleiderstangen Ø 12 mm (1 Feld).

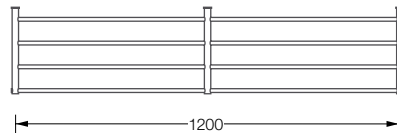
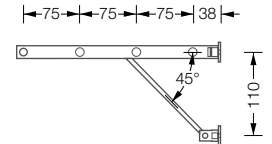

G5 1200 **740,-**
Wandgarderobe mit drei verstärkten Haltern G5 SH 20-270 und vier Kleiderstangen Ø 12 mm (2 Felder).

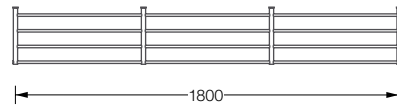

G5 1800 **992,-**
Wandgarderobe mit vier verstärkten Haltern G5 SH 20-270 und vier Kleiderstangen Ø 12 mm (3 Felder).



G5 SH 20-270

Wandgarderoben G5 nach Maß mit individueller Stangenlänge

Edelstahl massiv, Elemente aus einem Stück gedreht, handgeschliffen.

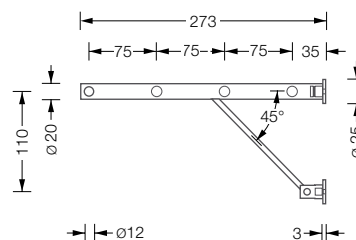

G5 SH 20-270 **160,-**
Garderobehalter in verstärkter Ausführung für vier Kleiderstangen Ø 12 mm. Äußere Bohrung durchgehend, hintere sind Sackbohrung.



STA 12 P **56,-/lfm**
Kleiderstange Ø 12 mm auf Maß gefertigt. Abschlüsse plangedreht und per Hand geschliffen.





G8 600



G8 1200



HK 12 an Stange STA 12



G8 SH 20-270

Wandgarderoben G8 mit Kleiderstangen Ø 12 mm

Edelstahl massiv, Elemente aus einem Stück gedreht, handgeschliffen.

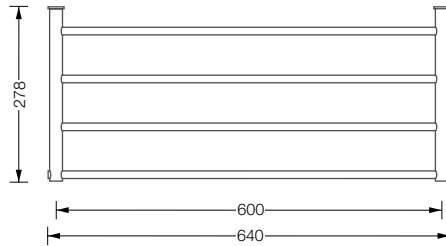

G8 600 **528,-**
Wandgarderobe mit zwei verstärkten Haltern G8 SH 20-270 und fünf Kleiderstangen Ø 12 mm (1 Feld).

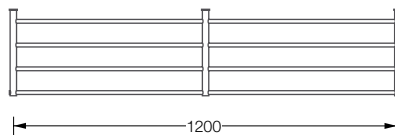
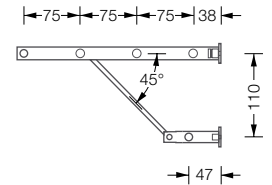

G8 1200 **798,-**
Wandgarderobe mit drei verstärkten Haltern G8 SH 20-270 und fünf Kleiderstangen Ø 12 mm (2 Felder).

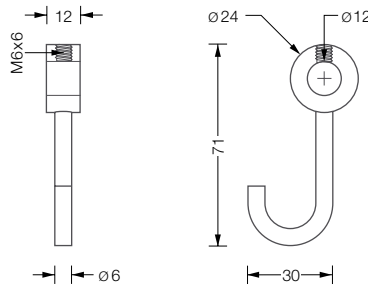

HK 12 **18,-**
Haken zum Einfädeln und Feststellen an Stange Ø 12 mm.

Wandgarderoben G8 nach Maß mit individueller Stangenlänge

Edelstahl massiv, Elemente aus einem Stück gedreht, handgeschliffen.

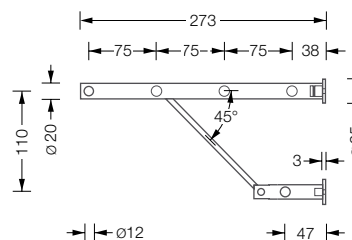

G8 SH 20-270 **180,-**
Stangenhalter in verstärkter Ausführung für fünf Kleiderstangen Ø 12 mm. Äußere und untere Bohrung durchgehend, weitere sind Sackbohrung.



STA 12 P **56,-/lfm**
Handtuchstange Ø 12 mm auf Maß gefertigt. Abschlüsse plan gedreht und per Hand geschliffen.





G6 600



G6 1200



Detail



G6 SH 20-270

Wandgarderoben G6 mit Kleiderstange Ø 12 mm

Edelstahl massiv, Elemente aus einem Stück gedreht, handgeschliffen.

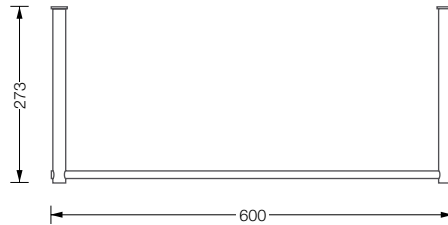

G6 600 **298,-**
Wandgarderobe mit zwei verstärkten Haltern G6 SH 20-270 und Kleiderstange Ø 12 mm (1 Feld).

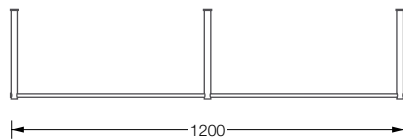
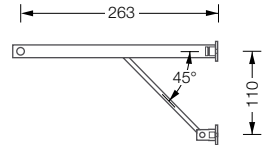

G6 1200 **480,-**
Wandgarderobe mit drei verstärkten Haltern G6 SH 20-270 und Kleiderstange Ø 12 mm (2 Felder).

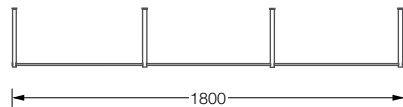

G6 1800 **648,-**
Wandgarderobe mit vier verstärkten Haltern G6 SH 20-270 und Kleiderstange Ø 12 mm (3 Felder).

Wandgarderoben G6 nach Maß mit individueller Stangenlänge

Edelstahl massiv, Elemente aus einem Stück gedreht, handgeschliffen.

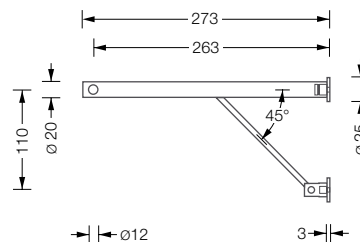

G6 SH 20-270 **142,-**
Garderobenhalter in verstärkter Ausführung und Bohrung für Kleiderstange Ø 12 mm.



STA 12 P **56,-/lfm**
Kleiderstange Ø 12 mm auf Maß gefertigt. Abschlüsse plan gedreht und per Hand geschliffen.



G1 600 mit Kleiderbügel KB 1



G1 1200

Wandgarderoben mit Drehhaken, Kleiderstange und Hutablage

Edelstahl massiv, Elemente aus einem Stück gedreht, handgeschliffen.

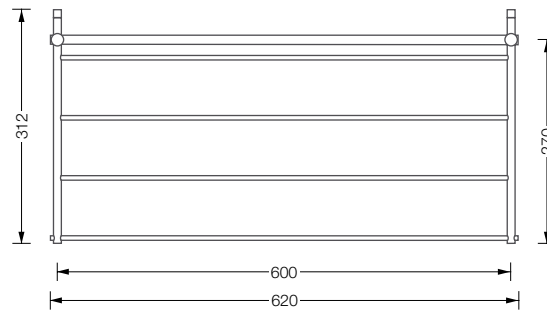

G1 600 472,-

Wandgarderobe mit Hutablage, drehbaren Haken und Kleiderstange Ø 12 mm für Bügel und Haken HK 12 (1 Feld).

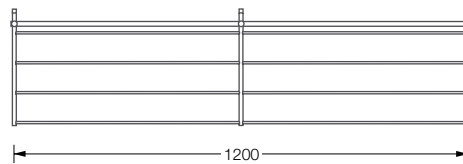
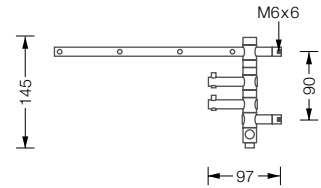

G1 1200 692,-

Wandgarderobe mit Hutablage, drehbaren Haken und Kleiderstange Ø 12 mm für Bügel und Haken HK 12 (2 Felder).

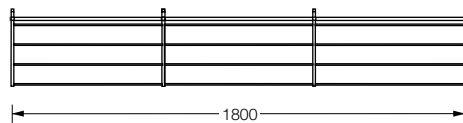

G1 1800 892,-

Wandgarderobe mit Hutablage, drehbaren Haken und Kleiderstange Ø 12 mm für Bügel und Haken HK 12 (3 Felder).

📌 Individuelle Maße auf Anfrage erhältlich.



HK 12 an Stange STA 12

Haken, feststellbar. Für Wandgarderoben mit Kleiderstange Ø 12 mm

Edelstahl massiv, Elemente handgeschliffen.

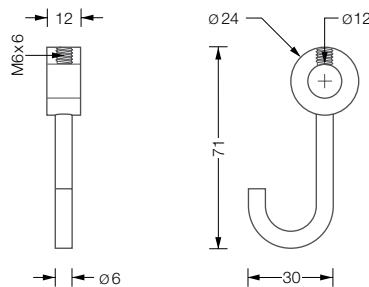

HK 12 18,-

Haken zum Einfädeln und Feststellen an Stange Ø 12 mm.



Kleiderbügel KB 1



Kleider- und Hosenbügel KB 1 H



Kleider- und Hosenbügel KB 1 G



Detail verdeckter 360° Drehmechanismus

Zubehör Kleiderbügel · Hosenbügel

Edelstahl, Vollmaterial Ø 10 mm, geschliffen. Mit raffiniert verdecktem 360° Drehmechanismus und formschönem Anschlussdetail ohne sichtbare Schraubverbindung.

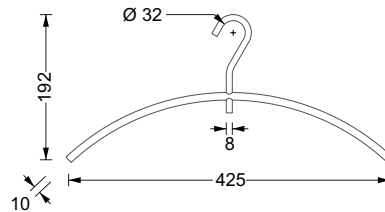

KB 1 **26,-**
Kleiderbügel mit raffiniert verdecktem 360° Drehmechanismus, formschönen Anschlussdetail und ohne sichtbare Schraubverbindung.

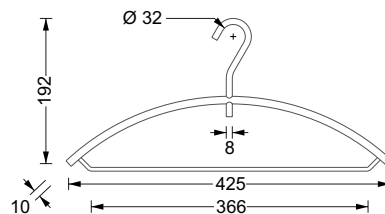

KB 1 H **36,-**
Kleider- und Hosenbügel mit raffiniert verdecktem 360° Drehmechanismus, formschönen Anschlussdetail und ohne sichtbare Schraubverbindung.

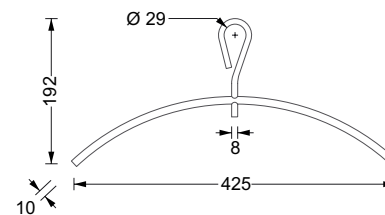

KB 1 G **36,-**
Kleiderbügel für den öffentlichen Bereich mit geschlossenem Auge (Diebstahlschutz).

Mit raffiniert verdecktem 360° Drehmechanismus, formschönen Anschlussdetail und ohne sichtbare Schraubverbindung.

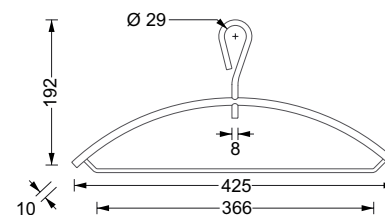

KB 1 HG **40,-**
Kleider- und Hosenbügel, für den öffentlichen Bereich mit geschlossenem Auge (Diebstahlschutz).

Mit raffiniert verdecktem 360° Drehmechanismus, formschönen Anschlussdetail und ohne sichtbare Schraubverbindung.