



Prospekt  
Wandhaken ·  
Garderobenleisten

**PHOS**  
Edelstahl konstruktiv





HG 24-25 HS



HG 24-25 HS



HG 24-25 HS verschraubt

## „Grow“ - Wandhaken mit Saugnapf und zur Festverschraubung

Edelstahl massiv, aus einem Stück gedreht, handgeschliffen.

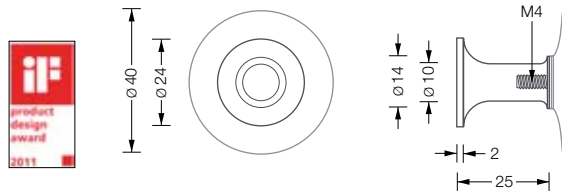

**HG 24-25 HS 18,-**  
Formschöner, flexibel einsetzbarer Wandhaken aus massivem Edelstahl. Mit Saugnapf\*; ohne Bohren auf glatten Flächen frei positionierbar - nicht nur für die barrierefreie Einrichtung. Hergestellt und feingedreht aus einem Stück massivem Edelstahl.

Der Saugnapf ist aus hochwertigem PVC für hohe Haftung, Licht-, und Alterungsbeständigkeit. Farbe: klar, transparent.

Auszeichnung:

**iF Product Design Award 2011 - International Forum Design**

### Montagemöglichkeiten

#### Glatte Oberflächen - Haftung

„Grow“ wird frei positioniert.

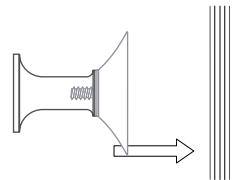

#### Wand - Verschraubung

„Grow“ wird auf Gewindeende M4 aufgedreht.

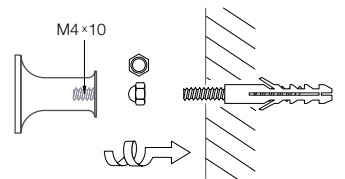

#### Panel - Rückseitige Verschraubung

„Grow“ wird auf Gewindeende M4 aufgedreht.

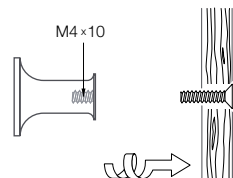





H 12-50



H 18-50



H 18-80 mit Rosette R 25



H 18-62 D mit Rosette R 40

## Wandhaken mit durchgehendem Stift

Edelstahl massiv, Elemente aus einem Stück gedreht, handgeschliffen. Mit allen Rundrosetten kombinierbar. Montage rückseitig verschraubt, wie auch auf Glas, möglich.

### Mit Ø 12 mm

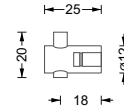

**H 12-25** **14,-**  
Wandhaken mit durchgehendem Stift. Mit verdeckter M4 Gewindehülse.

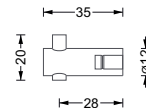

**H 12-35** **16,-**  
Wandhaken mit durchgehendem Stift. Mit verdeckter M4 Gewindehülse.

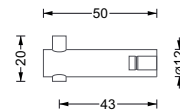

**H 12-50** **18,-**  
Wandhaken mit durchgehendem Stift. Mit verdeckter M4 Gewindehülse.

### Mit Ø 18 mm

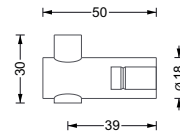

**H 18-50** **26,-**  
Wandhaken mit durchgehendem Stift. Mit verdeckter M6 Gewindehülse.

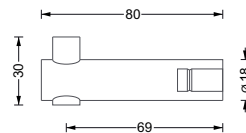

**H 18-80** **28,-**  
Wandhaken mit durchgehendem Stift. Mit verdeckter M6 Gewindehülse.

### Mit Ø 18 mm

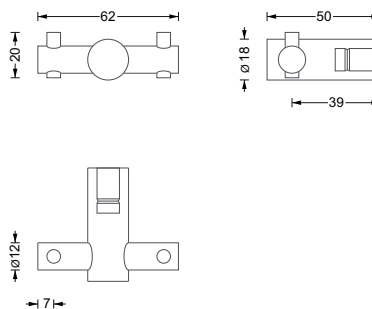

**H 18-62 D** **32,-**  
Wandhaken doppelt mit durchgehenden Stiften  
Montage z.B. auch hängend unter Schrankböden möglich.  
Dabei erfolgt die Verschraubung mittels M6 Senkkopfschraube von oben. UV-Verklebung unterseitig auf Glasboden mit Glasschraube ebenso möglich.

! Alle Wandhaken sind mit unseren Rosetten kombinierbar.

Die Wandhaken werden mit Montagmaterial für Wandverschraubung geliefert.  
Gewünschtes Montagmaterial für andere Befestigungsarten bitte bei Bestellung angeben.





H 20-100



H 20-100 TS und Kleiderbügel KB 1



H 20-140



Detail Oberfläche handgeschliffen

## Wandhaken mit durchgehendem Stift und Montagerosette

Edelstahl massiv, Elemente aus einem Stück gedreht, handgeschliffen. Mit allen weiteren Rosetten ebenfalls kombinierbar. Montage rückseitig verschraubt, wie auch auf Glas, möglich.

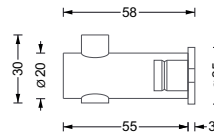

**H 20-55** **28,-**  
Wandhaken mit durchgehendem Stift und teilverteckter Montagerosette für 6 mm Senkkopfschraube (DIN 7997).

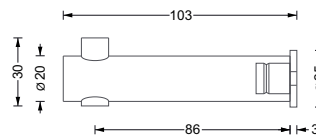

**H 20-100** **32,-**  
Wandhaken mit durchgehendem Stift. Mit teilverteckter Montagerosette für 6 mm Senkkopfschraube (DIN 7997).

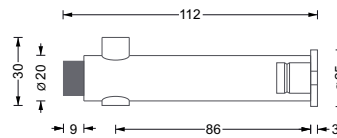

**H 20-100 TS** **38,-**  
Wandhaken mit durchgehendem Stift und Türstopper TS\*. Mit teilverteckter Montagerosette für 6 mm Senkkopfschraube (DIN 7997).

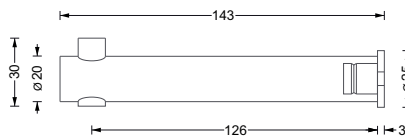

**H 20-140** **42,-**  
Wandhaken mit durchgehendem Stift. Mit teilverteckter Montagerosette für 6 mm Senkkopfschraube (DIN 7997). Ausführung mit optionalem Türstopper TS\* möglich.

! Alle Wandhaken werden mit Montagematerial für Wandverschraubung geliefert. Gewünschtes Montagematerial für andere Befestigungsarten bitte bei Bestellung angeben.





V 1-30



V 1-50



V 1-80



HG 16-32

## Wandhaken mit konkaver Fräsung

Edelstahl massiv, aus einem Stück gedreht, handgeschliffen. Mit konkaver Fräsung. Mit allen Rosetten kombinierbar. Montage rückseitig verschraubt, wie auch auf Glas, möglich.

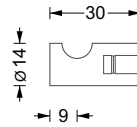

**V 1-30** **14,-**  
Wandhaken mit konkaver Fräsung.  
Mit verdeckter M4 Gewindehülse.

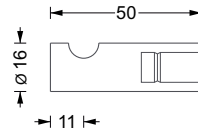

**V 1-50** **18,-**  
Wandhaken mit konkaver Fräsung.  
Mit verdeckter M6 Gewindehülse.

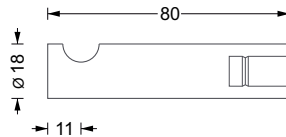

**V 1-80** **24,-**  
Wandhaken mit konkaver Fräsung.  
Mit verdeckter M6 Gewindehülse.

⚠ Alle Wandhaken sind mit unseren Rosetten kombinierbar.

Die Wandhaken werden mit Montagematerial für Wandverschraubung geliefert. Gewünschtes Montagematerial für andere Befestigungsarten bitte bei Bestellung angeben.

## Wandhaken mit konischer Nut

Edelstahl massiv, aus einem Stück gedreht, handgeschliffen. Mit konischer Nut. Mit allen Rosetten kombinierbar. Montage rückseitig verschraubt, wie auch auf Glas, möglich.

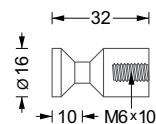

**HG 16-32** **12,-**  
Haken mit konischer Nut. Ideal für Kleiderbügel KB 1.

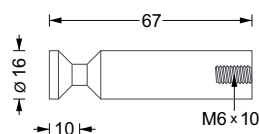

**HG 16-67** **16,-**  
Haken mit konischer Nut. Ideal für Kleiderbügel KB 1.

⚠ Der Haken HG 16-67 ist auch Bestandteil der Standgarderobe G STH 1 „Helix 10“.



H 12-34 RE



H 12-54 RS



H 12-34 WE



H 12-54 WS

## Wandhaken stabförmig, mit flacher Rosette

Edelstahl massiv, Elemente aus einem Stück gedreht, handgeschliffen. Wandhaken, stabförmig. Mit flacher Basis. Montage rückseitig verschraubt wie auch auf Glas möglich.

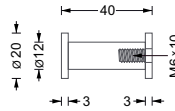

**H 12-34 RS** **12,-**  
Stabförmiger Wandhaken. Mit flacher Basis. Montage mit M6 Stockschraube.

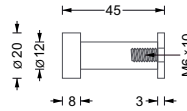

**H 12-34 RE** **13,-**  
Stabförmiger Wandhaken. Mit flacher Basis. Montage mit M6 Stockschraube.

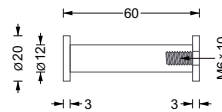

**H 12-54 RS** **13,-**  
Stabförmiger Wandhaken. Mit flacher Basis. Montage mit M6 Stockschraube.

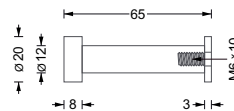

**H 12-54 RE** **14,-**  
Stabförmiger Wandhaken. Mit flacher Basis. Montage mit M6 Stockschraube.

## Wandhaken stabförmig, mit Sockelbasis

Edelstahl massiv, Elemente aus einem Stück gedreht, handgeschliffen. Wandhaken, stabförmig. Mit Sockelbasis. Montage rückseitig verschraubt wie auch auf Glas möglich.

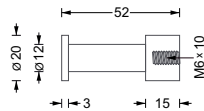

**H 12-34 WS** **14,-**  
Stabförmiger Wandhaken. Mit Sockelbasis. Montage mit M6 Stockschraube.

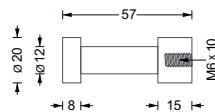

**H 12-34 WE** **15,-**  
Stabförmiger Wandhaken. Mit Sockelbasis. Montage mit M6 Stockschraube.

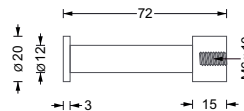

**H 12-54 WS** **15,-**  
Stabförmiger Wandhaken. Mit Sockelbasis. Montage mit M6 Stockschraube.

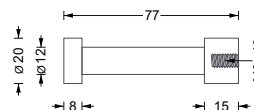

**H 12-54 WE** **16,-**  
Stabförmiger Wandhaken. Mit Sockelbasis. Montage mit M6 Stockschraube.

! Alle Wandhaken werden mit Montagematerial für Wandverschraubung geliefert. Gewünschtes Montagematerial für andere Befestigungsarten bitte bei Bestellung angeben.



HG 16-30



HG 20-40



HG 20-70

## Wandhaken stabförmig, mit Fräsung

Edelstahl massiv, Elemente aus einem Stück gedreht, handgeschliffen. Wandhaken stabförmig, mit Fräsung. Montage rückseitig verschraubt wie auch auf Glas möglich.

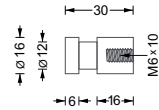

**HG 16-30** **12,-**  
Stabförmiger Wandhaken mit Fräsung. Montage mit M6 Stockschraube.

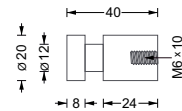

**HG 20-40** **14,-**  
Stabförmiger Wandhaken mit Fräsung. Montage mit M6 Stockschraube.

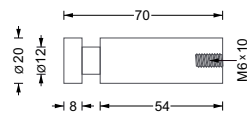

**HG 20-70** **16,-**  
Stabförmiger Wandhaken mit Fräsung. Montage mit M6 Stockschraube.

⚠ Alle Wandhaken werden mit Montagematerial für Wandverschraubung geliefert. Gewünschtes Montagematerial für andere Befestigungsarten bitte bei Bestellung angeben.

Zur diebstahlsicheren Montage empfehlen wir die Schraubensicherung mit Loctite® oder einem vergleichbaren Produkt.





HG 8-30



HG 12-30



HG 15-30



HG 18-62 D

## Wandhaken mit O-Ring

Edelstahl massiv, aus einem Stück gedreht, handgeschliffen. Mit O-Ring\*. Mit allen Rosetten kombinierbar. Montage rückseitig verschraubt, wie auch auf Glas, möglich.

### Mit Ø 8 mm

**HG 8-16** **6,-**  
Wandhaken mit O-Ring\*. Montage mit M4 Stockschraube.

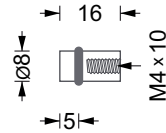

**HG 8-30** **7,-**  
Wandhaken mit O-Ring\*. Montage mit M4 Stockschraube.

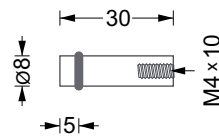

### Mit Ø 12 mm

**HG 12-30** **8,-**  
Wandhaken mit O-Ring\*. Montage mit M4 Stockschraube.

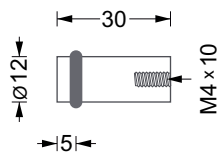

**HG 12-40** **8,-**  
Wandhaken mit O-Ring\*. Montage mit M4 Stockschraube.

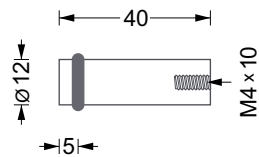

### Mit Ø 15 mm

**HG 15-30** **8,-**  
Wandhaken mit O-Ring\*. Montage mit M4 Stockschraube.

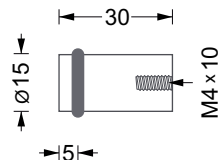

### Mit Ø 18 mm

**HG 18-62 D** **28,-**  
Wandhaken doppelt mit zwei O-Ringen\*. Montage z.B. auch hängend unter Schrankböden möglich. Dabei erfolgt die Verschraubung mittels M6 Senkkopfschraube von oben. UV-Verklebung unterseitig auf Glasboden mit Glasschraube ebenso möglich.

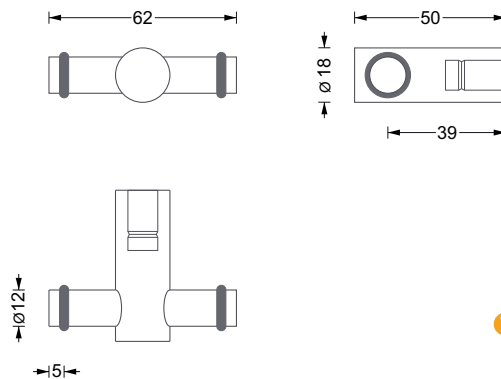

! Alle Wandhaken sind mit unseren Rosetten kombinierbar.

Die Wandhaken werden mit Montagematerial für Wandverschraubung geliefert. Gewünschtes Montagematerial für andere Befestigungsarten bitte bei Bestellung angeben.

VK Preise o. MwSt. - Lieferung inkl. Montagematerial

\* Material: Viton®. Hohe chemische und thermische Beständigkeit. Hergestellt aus Fluor und Kautschuk. ISO-Kurzbezeichnung: FKM, DIN-Kurzbezeichnung: FPM.





GH 2



GH 3



GH 4



Detail Garderobenhaken

## Garderobenhaken · Kleiderhaken drehbar

Edelstahl massiv, aus einem Stück gedreht, handgeschliffen. Eine intelligente Konstruktion von drehbaren Haken, die auf eine Achse gesteckt sind. Sie lassen sich beliebig kombinieren. Auch die Hängegarderobe „Take 5“ und die Standgarderobe „Take 1“ stammt aus diesem Baukasten.

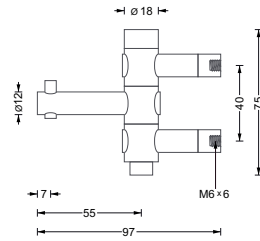

**GH 1** **96,-**  
Garderobenhaken mit einem drehbaren Kleiderhaken.

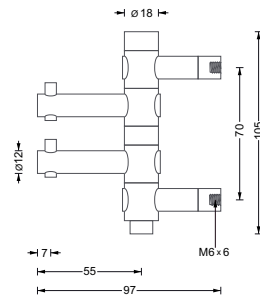

**GH 2** **122,-**  
Garderobenhaken mit zwei drehbaren Kleiderhaken.

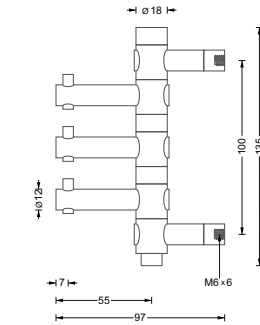

**GH 3** **148,-**  
Garderobenhaken mit drei drehbaren Kleiderhaken.

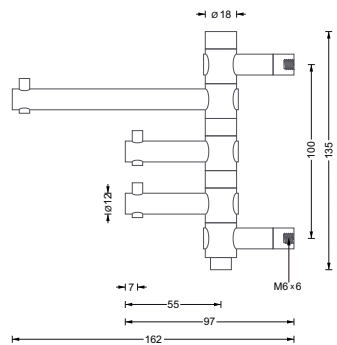

**GH 3-2** **152,-**  
Garderobenhaken mit zwei drehbaren Kleiderhaken und einem Huthaken.

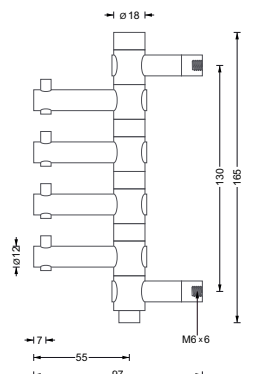

**GH 4** **174,-**  
Garderobenhaken mit vier drehbaren Kleiderhaken.

VK Preise o. MwSt.  
Lieferung inkl. Montagematerial



GH 4-2

## Garderobenhaken · Kleiderhaken drehbar

Edelstahl massiv, aus einem Stück gedreht, handgeschliffen. Eine intelligente Konstruktion von drehbaren Haken, die auf eine Achse gesteckt sind. Sie lassen sich beliebig kombinieren. Auch die Hängegarderobe „Take 5“ und die Standgarderobe „Take 1“ stammt aus diesem Baukasten.

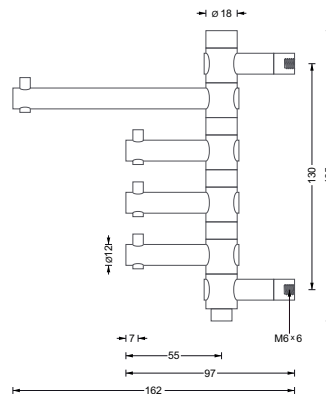

**GH 4-2 178,-**  
Garderobenhaken mit drei drehbaren Kleiderhaken und einem Huthaken.

! Alle Wandhaken sind mit unseren Rosetten kombinierbar.

Die Wandhaken werden mit Montagematerial für Wandverschraubung geliefert.  
Gewünschtes Montagematerial für andere Befestigungsarten bitte bei Bestellung angeben.



GH 3 H mit Glasschraube UV-verklebt

## Garderobenhaken · Kleiderhaken drehbar, hängend

Edelstahl massiv, aus einem Stück gedreht, handgeschliffen. Eine intelligente Konstruktion von drehbaren Haken, die auf eine Achse gesteckt sind. Sie lassen sich beliebig kombinieren. Auch die Hängegarderobe „Take 5“ und die Standgarderobe „Take 1“ stammt aus diesem Baukasten.

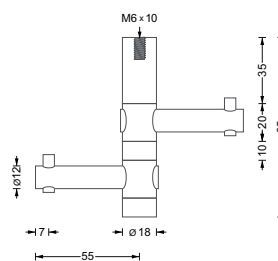

**GH 2 H 112,-**  
Garderobenhaken hängend mit zwei drehbaren Kleiderhaken. Für Regal- und Schrankböden. Verschraubung von oben. Anbringung mittels UV-Verklebung an Glasböden mit Glasschraube möglich.

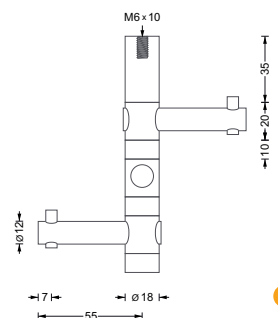

**GH 3 H 138,-**  
Garderobenhaken hängend mit drei drehbaren Kleiderhaken. Für Regal- und Schrankböden. Verschraubung von oben. Montage ebenso möglich mit UV-Verklebung an Glasböden.

! Alle hängende Garderobenhaken sind mit unseren Rosetten kombinierbar.



G HL 3 E



G HL 4 E

## Eckgarderobenleisten · Hakenleisten für Raumecke

Edelstahl massiv, Haken aus einem Stück gedreht, handgeschliffen. Montage rückseitig verschraubt ebenso möglich.

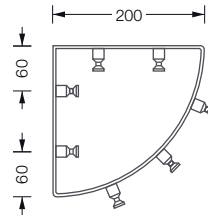

**G HL 3 E** **270,-**  
Hakenleiste für Raumecke mit sieben Kleiderhaken HG 16-32 mit konischer Nut.  
Formal passend zu unseren Hakenleisten mit Schild HL.

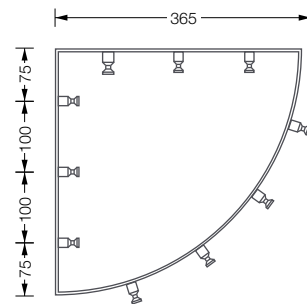

**G HL 4 E** **280,-**  
Hakenleiste für Raumecke mit zehn Kleiderhaken HG 16-32 mit konischer Nut.  
Formal passend zu unseren Hakenleisten mit Schild HL.







KH ein- und ausgeklappt

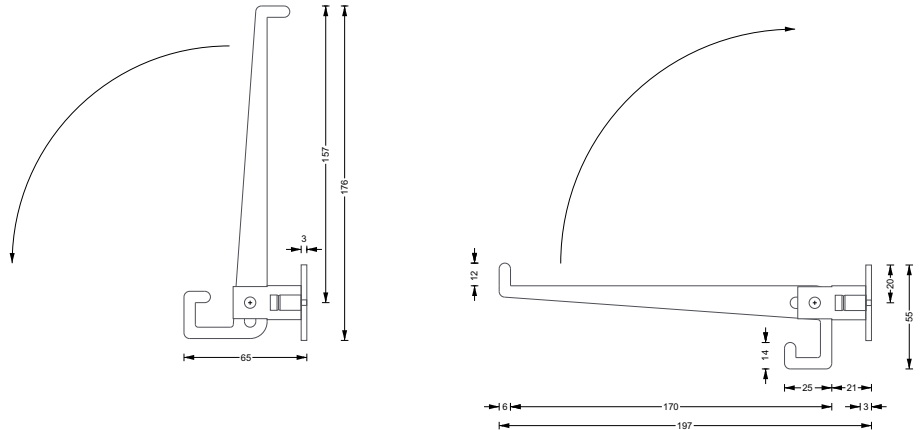

**KH 82,-**  
 Klapphaken inklusive Rosette.  
 Nutzbar als Mantelhaken und als  
 Kleiderbügelhaken.  
 Montage durch verdeckte Gewin-  
 dehülse mit M6 Stockschraube.



TG 5

## Türgarderobe · Garderobenleiste zum Einhängen

Edelstahl massiv, gebürstet. Gelasert und gekantet. Kleiderhaken aus einem Stück gedreht.  
 Türgarderobe mit fünf Kleiderhaken mit O-Ring zum Einhängen an Türfalzen.

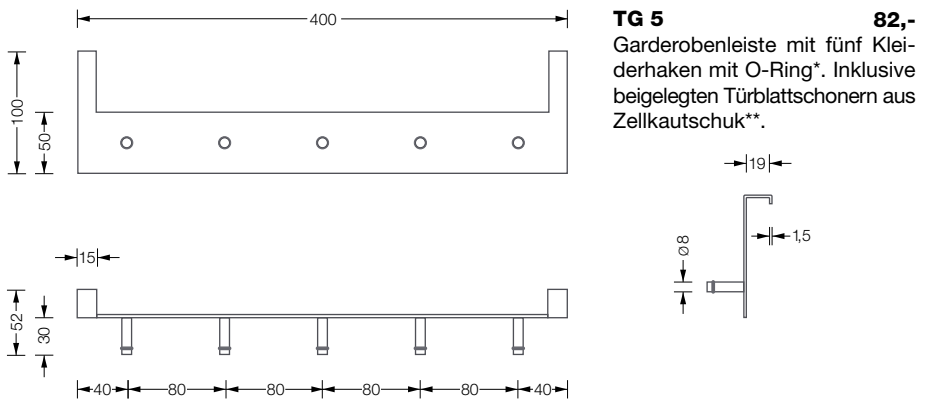

**TG 5 82,-**  
 Garderobenleiste mit fünf Klei-  
 derhaken mit O-Ring\*. Inklusive  
 beigelegten Türblattschonern aus  
 Zellkautschuk\*\*.

VK Preise o. MwSt. - Lieferung inkl. Montagematerial

\* Material: Viton®. Hohe chemische und thermische Beständigkeit. Hergestellt aus Fluor und Kautschuk.  
 ISO-Kurzbezeichnung: FKM, DIN-Kurzbezeichnung: FPM.

\*\*Material: NBR Synthesekautschuk (Nitrile Butadiene Rubber).  
 Hohe Elastizität und Beständigkeit gegenüber Ölen und Fetten mit günstigem Alterungsverhalten und geringen Abrieb.





HL 3



HL 5



HL S 3



HL S 5

## Garderobenleisten · Hakenleisten mit Schild

Edelstahl massiv, Haken aus einem Stück gedreht, handgeschliffen. Montage rückseitig verschraubt ebenso möglich.

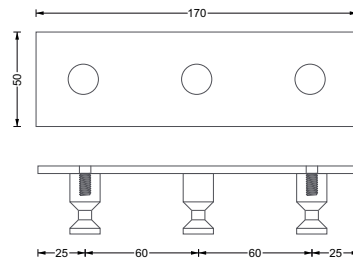

**HL 3** **68,-**  
Garderobenleiste mit drei Kleiderhaken HG 16-32 mit konischer Nut. Gesamtbreite 170 mm.

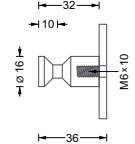

**HL 4** **82,-**  
Garderobenleiste mit vier Kleiderhaken HG 16-32 mit konischer Nut. Gesamtbreite 230 mm.

**HL 5** **96,-**  
Garderobenleiste mit fünf Kleiderhaken HG 16-32 mit konischer Nut. Gesamtbreite 290 mm.

! Individuelle Maße erhältlich.

## Garderobenleisten · Hakenleisten mit Rundstab

Edelstahl massiv, Haken aus einem Stück gedreht, handgeschliffen. Montage rückseitig verschraubt ebenso möglich.

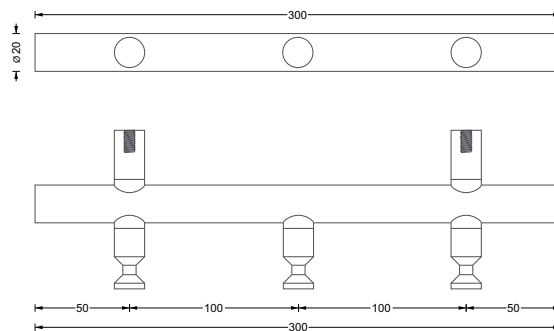

**HL S 3** **149,-**  
Garderobenleiste mit drei Kleiderhaken HG 16-32 mit konischer Nut. Gesamtbreite 300 mm.

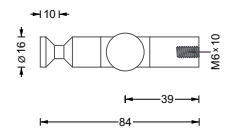

**HL S 4** **172,-**  
Garderobenleiste mit vier Kleiderhaken HG 16-32 mit konischer Nut. Gesamtbreite 400 mm.

**HL S 5** **196,-**  
Garderobenleiste mit fünf Kleiderhaken HG 16-32 mit konischer Nut. Gesamtbreite 500 mm.

! Individuelle Maße erhältlich.





HL S 3 H



HL S 5 H

## Garderobenleisten · Hakenleisten mit Rundstab und Huthaken

Edelstahl massiv, Haken aus einem Stück gedreht, handgeschliffen. Montage rückseitig verschraubt ebenso möglich.

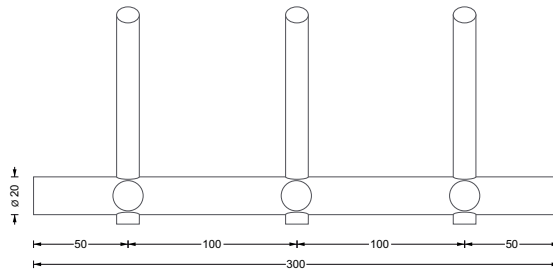

**HL S 3 H 196,-**  
Garderobenleiste mit drei Kleiderhaken HG 16-32 und drei Huthaken. Gesamtbreite 300 mm.

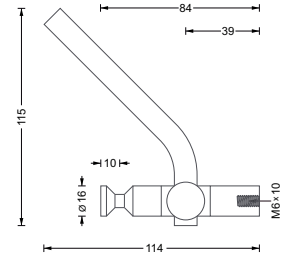

**HL S 4 H 218,-**  
Garderobenleiste mit vier Kleider- und Huthaken. Breite 400 mm.

**HL S 5 H 240,-**  
Garderobenleiste mit fünf Kleider- und fünf Huthaken. Breite 500 mm.

! Individuelle Maße erhältlich.



HL X 4

## Garderobenleisten · Hakenleisten mit gebogenen Kleiderhaken

Edelstahl massiv, Haken aus einem Stück gedreht, handgeschliffen. Montage rückseitig verschraubt ebenso möglich.

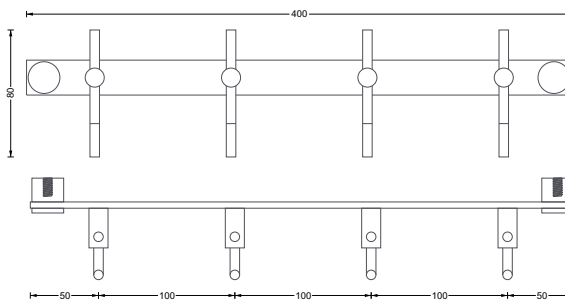

**HL X 4 102,-**  
Garderobenleiste mit vier gebogenen Kleiderhaken. Breite 400 mm.

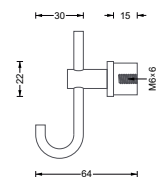

**HL X 5 118,-**  
Garderobenleiste mit fünf gebogenen Kleiderhaken. Breite 500 mm.

**HL X 6 132,-**  
Garderobenleiste mit sechs gebogenen Kleiderhaken. Breite 600 mm.

! Individuelle Maße erhältlich.

VK Preise o. MwSt. - Lieferung inkl. Montagematerial