



# BESCHLÄGE

- 2 BÜGELGRIFFE
- 17 MÖBELKNÖPFE
- 25 MUSCHELGRIFFE
- 30 MÖBELFÜSSE
- 32 BODENTRÄGER
- 40 SPIEGELHALTER



# BÜGELGRIFFE



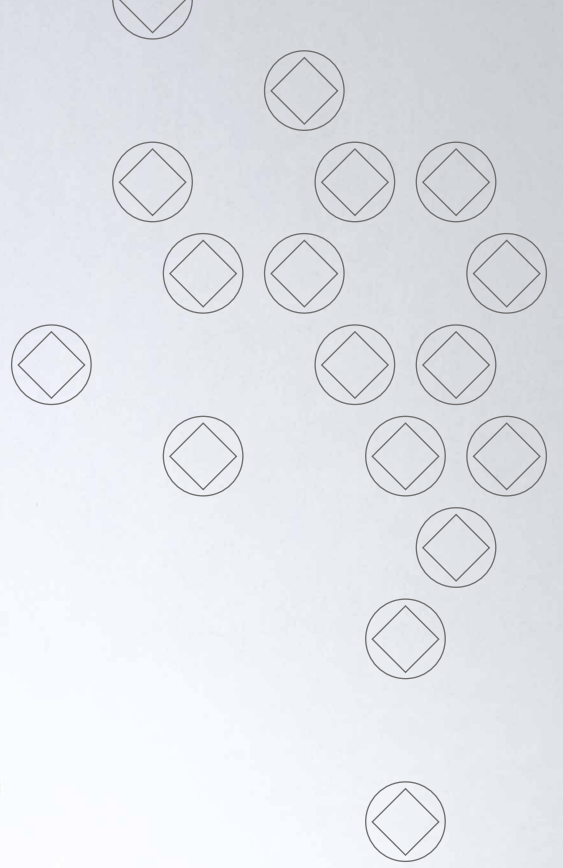

# BÜGELGRIFFE

## DESIGN-ÜBERSICHT

Maßstab 1:2,5



**BG12-192** mit durchlaufender Griffstange  $\varnothing$  6 mm zur rückseitigen M4-Senkkopf-Verschraubung siehe Seite 5.

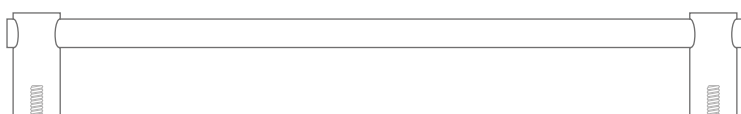

**BG16-224** mit durchlaufender Griffstange  $\varnothing$  10 mm zur rückseitigen M4-Senkkopf-Verschraubung siehe Seite 5.

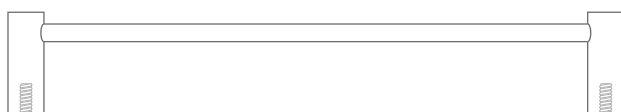

**BG12-192E** mit einlaufender Griffstange  $\varnothing$  6 mm zur rückseitigen M4-Senkkopf-Verschraubung siehe Seite 10.



**BG16-224E** mit einlaufender Griffstange  $\varnothing$  10 mm zur rückseitigen M4-Senkkopf-Verschraubung siehe Seite 10.

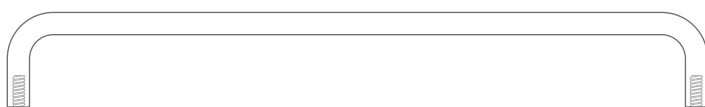

**BG8-224G** mit gebogener Griffstange  $\varnothing$  8 mm zur rückseitigen M4-Senkkopf-Verschraubung siehe Seite 13.

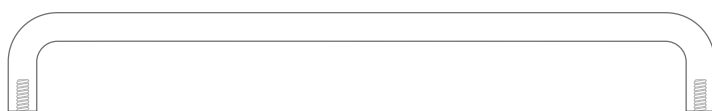

**BG10-224G** mit gebogener Griffstange  $\varnothing$  10 mm zur rückseitigen M4-Senkkopf-Verschraubung siehe Seite 16.

Inklusive Montagematerial  
zur rückseitigen Verschraubung.

Im Rahmen größerer  
Projekte sind individuelle  
Anfertigungen möglich.

Rückseitige Montage BG12-64  
mit M4 Senkkopfschrauben:

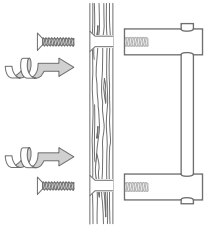

## BÜGELGRIFFE DURCHLAUFENDE GRIFFSTANGE

Hochwertige Bügelgriffe für Schranktüren oder Schubladen. Mit einer durchlaufenden Griffstange und zwei einrückbaren Stangenhaltern für flexible Montagepunkte. Edelstahl massiv, gebürstet, seidig-matt handgeschliffen. Montage mittels rückseitiger M4-Senkkopf-Verschraubung.

- BG12-64 Ausführung mit  $\varnothing 6$  mm Griffstange. Länge: 80 mm. Achsmaß/empfohlener Bohrabstand: 64 mm.
- BG12-96 Ausführung mit  $\varnothing 6$  mm Griffstange. Länge: 112 mm. Achsmaß/empfohlener Bohrabstand: 96 mm.
- BG12-128 Ausführung mit  $\varnothing 6$  mm Griffstange. Länge: 144 mm. Achsmaß/empfohlener Bohrabstand: 128 mm.
- BG12-192 Ausführung mit  $\varnothing 6$  mm Griffstange. Länge: 208 mm. Achsmaß/empfohlener Bohrabstand: 192 mm.

Produktbeispiel BG12-64:

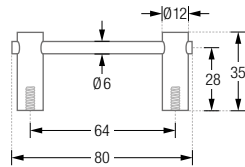

Produktbeispiel BG12-192:

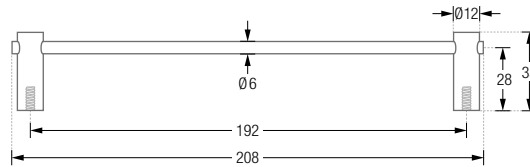

- BG16-224 Ausführung mit  $\varnothing 10$  mm Griffstange. Länge: 244 mm. Achsmaß/empfohlener Bohrabstand: 224 mm.
- BG16-320 Ausführung mit  $\varnothing 10$  mm Griffstange. Länge: 340 mm. Achsmaß/empfohlener Bohrabstand: 320 mm.
- BG16-480 Ausführung mit  $\varnothing 10$  mm Griffstange. Länge: 500 mm. Achsmaß/empfohlener Bohrabstand: 480 mm.
- BG16-640 Ausführung mit  $\varnothing 10$  mm Griffstange. Länge: 660 mm. Achsmaß/empfohlener Bohrabstand: 640 mm.

Produktbeispiel BG16-224:

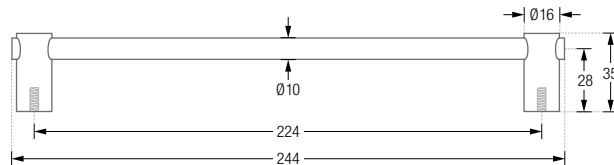



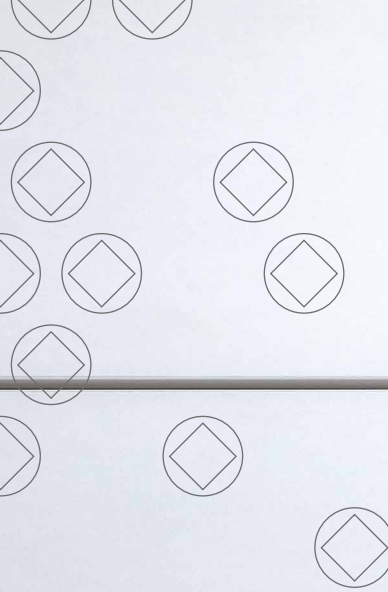

BÜGELGRIFFE **BG12-320**



BÜGELGRIFF **BG12-96**

BÜGELGRIFF **BG12-128**



BÜGELGRIFF **BG12-96**

BÜGELGRIFF BG16-224



BÜGELGRIFF BG16-480

PHOS.DE



BÜGELGRIFF BG16-320



BÜGELGRIFF BG16-224









BG12-192E

## BÜGELGRIFFE EINLAUFENDE GRIFFSTANGE

Hochwertige Bügelgriffe für Schranktüren oder Schubladen. Mit einer einlaufenden Griffstange und zwei Stangenhaltern. Edelstahl massiv, gebürstet, seidig-matt handgeschliffen. Montage mittels rückseitiger M4-Senkkopf-Verschraubung.

Inklusive Montagematerial zur rückseitigen Verschraubung.

Im Rahmen größerer Projekte sind individuelle Anfertigungen möglich.

Rückseitige Montage BG12-64E mit M4 Senkkopfschrauben:

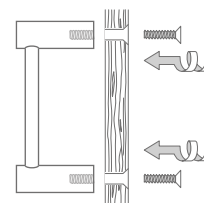

- BG12-64E Ausführung mit  $\varnothing 6$  mm Griffstange. Länge: 76 mm. Achsmaß/Bohrabstand: 64 mm.  
 BG12-96E Ausführung mit  $\varnothing 6$  mm Griffstange. Länge: 108 mm. Achsmaß/Bohrabstand: 96 mm.  
 BG12-128E Ausführung mit  $\varnothing 6$  mm Griffstange. Länge: 140 mm. Achsmaß/Bohrabstand: 128 mm.  
 BG12-192E Ausführung mit  $\varnothing 6$  mm Griffstange. Länge: 204 mm. Achsmaß/Bohrabstand: 192 mm.

Produktbeispiel BG12-64E:

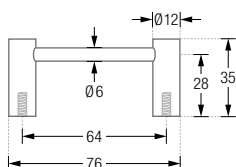

Produktbeispiel BG12-192E:

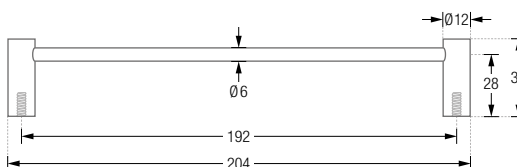

- BG16-224E Ausführung mit  $\varnothing 10$  mm Griffstange. Länge: 240 mm. Achsmaß/Bohrabstand: 224 mm.  
 BG16-320E Ausführung mit  $\varnothing 10$  mm Griffstange. Länge: 336 mm. Achsmaß/Bohrabstand: 320 mm.  
 BG16-480E Ausführung mit  $\varnothing 10$  mm Griffstange. Länge: 496 mm. Achsmaß/Bohrabstand: 480 mm.  
 BG16-640E Ausführung mit  $\varnothing 10$  mm Griffstange. Länge: 656 mm. Achsmaß/Bohrabstand: 640 mm.

Produktbeispiel BG16-224E:

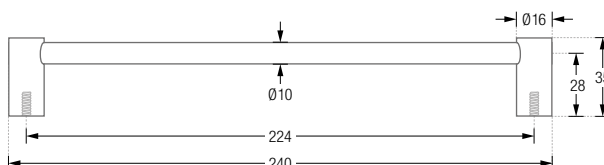

BÜGELGRIFF BG12-64E



BÜGELGRIFF BG12-640E



BÜGELGRIFF BG12-96E



BÜGELGRIFF BG12-128E





BÜGELGRIFF BG16-224E



BÜGELGRIFF BG16-224E



BÜGELGRIFF BG16-480E

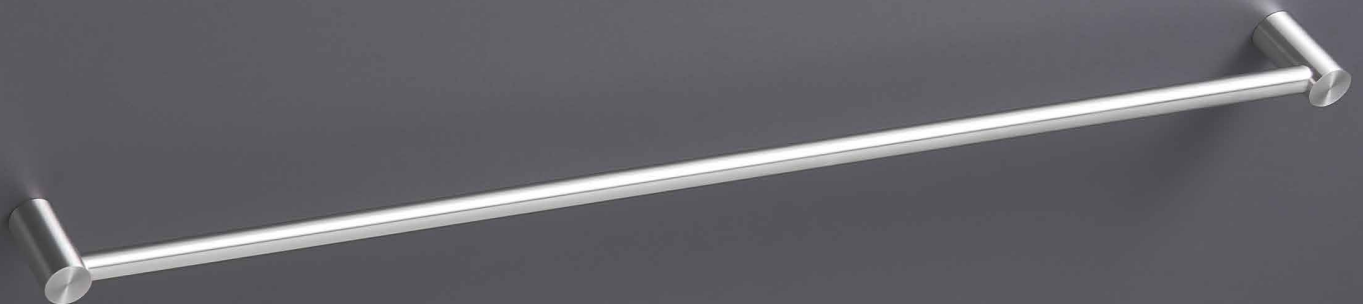

BG8-64G

BG8-224G

Inklusive Montagematerial zur rückseitigen Verschraubung.

Im Rahmen größerer Projekte sind individuelle Anfertigungen möglich.

Rückseitige Montage BG8-64G mit M4 Senkkopfschrauben:

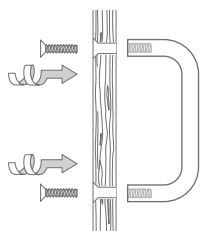

## BÜGELGRIFFE GEBOGEN Ø8MM

Hochwertige Bügelgriffe aus einem Stück von Hand gebogen.  
Edelstahl massiv, gebürstet, seidig-matt handgeschliffen.  
Montage mittels rückseitiger M4-Senkkopf-Verschraubung.

BG8-64G	Ausführung mit Länge: 72 mm. Achsmaß/Bohrabstand: 64 mm.
BG8-96G	Ausführung mit Länge: 104 mm. Achsmaß/Bohrabstand: 96 mm.
BG8-128G	Ausführung mit Länge: 136 mm. Achsmaß/Bohrabstand: 128 mm.
BG8-192G	Ausführung mit Länge: 200 mm. Achsmaß/Bohrabstand: 192 mm.
BG8-224G	Ausführung mit Länge: 232 mm. Achsmaß/Bohrabstand: 224 mm.
BG8-320G	Ausführung mit Länge: 328 mm. Achsmaß/Bohrabstand: 320 mm.
BG8-480G	Ausführung mit Länge: 488 mm. Achsmaß/Bohrabstand: 480 mm.
BG8-640G	Ausführung mit Länge: 648 mm. Achsmaß/Bohrabstand: 640 mm.

Produktbeispiel BG8-64G:

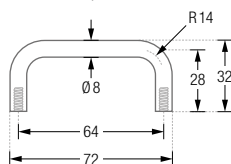

Produktbeispiel BG8-320G:

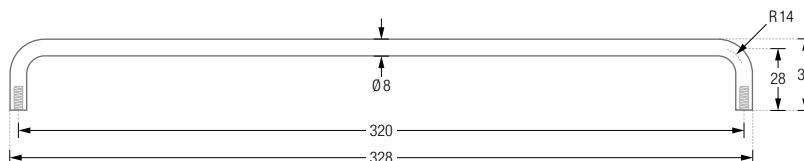

BÜGELGRIFF BG8-128G



BÜGELGRIFF BG8-224G



PHOS.DE

BÜGELGRIFF BG8-480G



BÜGELGRIFF BG10-64G



BÜGELGRIFF BG10-128G



BÜGELGRIFF BG10-224G





BG10-192G



BG10-128G

Inklusive Montagematerial zur rückseitigen Verschraubung.

Im Rahmen größerer Projekte sind individuelle Anfertigungen möglich.

Rückseitige Montage BG10-64G mit M4 Senkkopfschrauben:

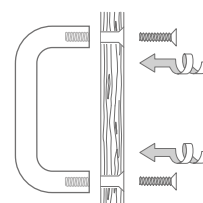

## BÜGELGRIFFE GEBOGEN Ø10MM

Hochwertige Bügelgriffe aus einem Stück von Hand gebogen.  
Edelstahl massiv, gebürstet, seidig-matt handgeschliffen.  
Montage mittels rückseitiger M4-Senkkopf-Verschraubung.

BG10-64G	Ausführung mit Länge: 74 mm. Achsmaß/Bohrabstand: 64 mm.
BG10-96G	Ausführung mit Länge: 106 mm. Achsmaß/Bohrabstand: 96 mm.
BG10-128G	Ausführung mit Länge: 138 mm. Achsmaß/Bohrabstand: 128 mm.
BG10-192G	Ausführung mit Länge: 202 mm. Achsmaß/Bohrabstand: 192 mm.
BG10-224G	Ausführung mit Länge: 234 mm. Achsmaß/Bohrabstand: 224 mm.
BG10-320G	Ausführung mit Länge: 330 mm. Achsmaß/Bohrabstand: 320 mm.
BG10-480G	Ausführung mit Länge: 490 mm. Achsmaß/Bohrabstand: 480 mm.
BG10-640G	Ausführung mit Länge: 650 mm. Achsmaß/Bohrabstand: 640 mm.

Produktbeispiel BG10-64G:

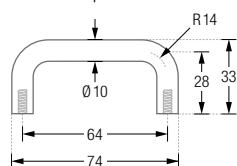

Produktbeispiel BG10-320G:

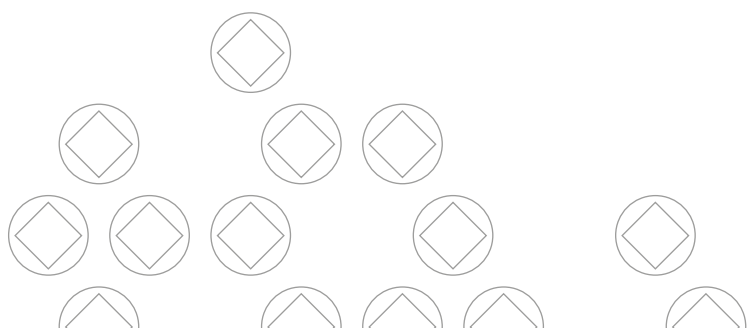
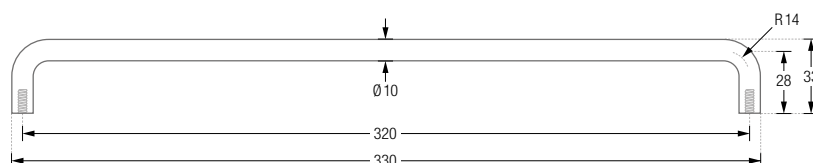



# MÖBELKNÖPFE





# MÖBELKNÖPFE

## DESIGN-ÜBERSICHT

Maßstab 1:1

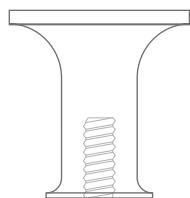

**MGG24-25 Grow**  
zur rückseitigen M4-Senkopf-Verschraubung  
siehe Seite 20.

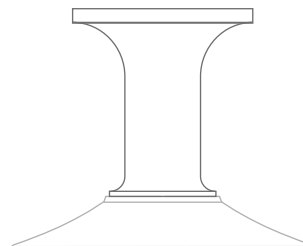

**MGG24-25HS Grow**  
mit Haftsauer siehe Seite 20.



**MG10-20** mit konkaver Griffmulde  
zur rückseitigen M4-Senkopf-Verschraubung  
siehe Seite 23.



**MG14-30** mit konkaver Griffmulde  
zur rückseitigen M4-Senkopf-Verschraubung  
siehe Seite 23.

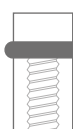

**MG08-16** mit O-Ring  
zur rückseitigen M4-Senkopf-Verschraubung  
siehe Seite 24.



**MG08-30** mit O-Ring  
zur rückseitigen M4-Senkopf-Verschraubung  
siehe Seite 24.

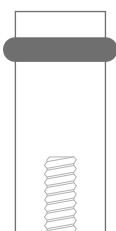

**MG012-30** mit O-Ring  
zur rückseitigen M4-Senkopf-Verschraubung  
siehe Seite 24.

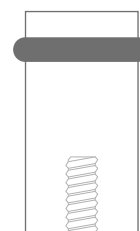

**MG015-30** mit O-Ring  
zur rückseitigen M4-Senkopf-Verschraubung  
siehe Seite 24.



**MG030-12** mit O-Ring  
zur rückseitigen M4-Senkopf-Verschraubung  
siehe Seite 24.

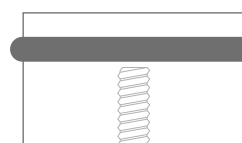

**MG030-18** mit O-Ring  
zur rückseitigen M4-Senkopf-Verschraubung  
siehe Seite 24.

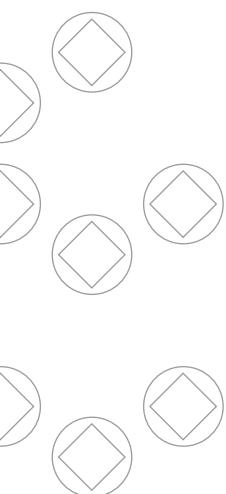



MGG24-25HS



MGG24-25

Inklusive Montagematerial  
zur rückseitigen Verschraubung.

Montage MGG24-25  
rückseitig verschraubt:

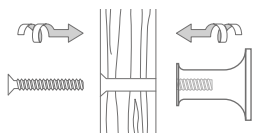

Montage MGG24-25HS:

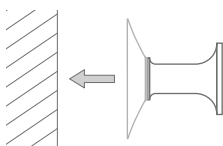

product  
design  
award

2011 ■

iF Product Design Award 2011  
International Forum Design,  
Hannover  
Design: Andreas Winkler

## MÖBELKNÖPFE GROW

Formschöne, hochwertige Griffe für Möbel mit angenehmer Haptik.  
Montage mittels rückseitiger M4-Senkopf-Verschraubung.  
Durch das schlichte und zurückhaltende Design vielfältig einsetzbar.  
Edelstahl massiv, seidig matt handgeschliffen.

MGG24-25  
MGG24-25HS  
HS

Ausführung zur Festverschraubung.  
Flexibel einsetzbare Ausführung mit Haftsauger\*,  
ohne Bohren auf glatten Flächen frei positionierbar.  
Haftsauger\* mit M4 Außengewinde für Möbelknopf.

MGG24-25:

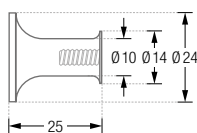

MGG24-25HS:

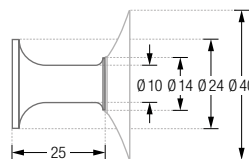

HS:

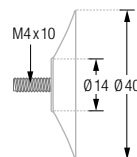

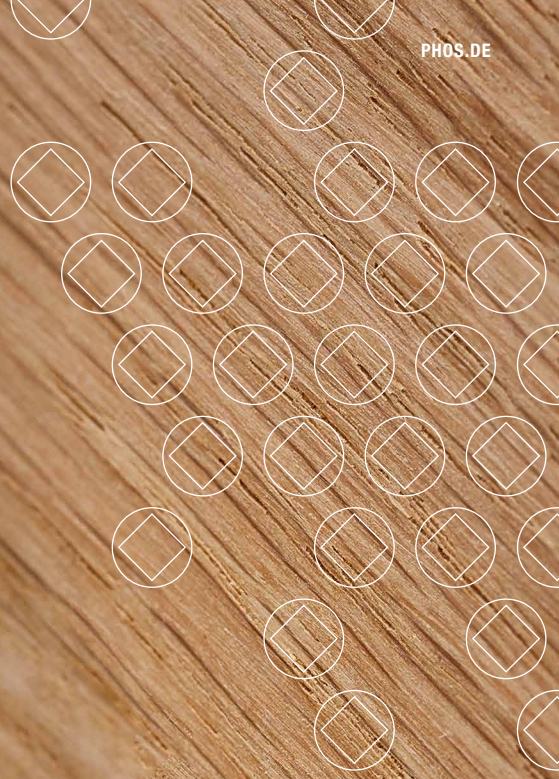



MGV10-20

Inklusive Montagematerial  
zur rückseitigen Verschraubung.

Montage MGV10-20  
rückseitig verschraubt:

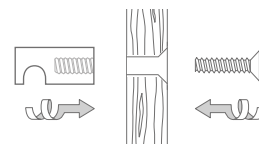

## MÖBELKNÖPFE MIT KONKAVER GRIFFMULDE

Hochwertige Griffe für Möbel und Schiebetüren mit angenehmer Haptik.  
Montage mittels rückseitiger M4-Senkopf-Verschraubung.  
Durch das schlichte und zurückhaltende Design vielfältig einsetzbar.  
Edelstahl massiv, seidig matt handgeschliffen.

- MGV10-20** Ausführung in Ø10 mm, Länge 20 mm.  
**MGV14-30** Ausführung in Ø14 mm, Länge 30 mm.

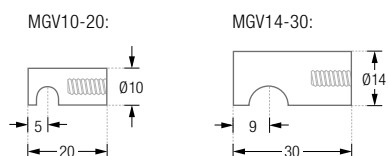

MG08-30

MG012-30

MG030-12

MG030-18

## MÖBELKNÖPFE MIT O-RINGEN\*

Hochwertige Griffe für Möbel und Schiebetüren mit angenehmer Haptik. Montage mittels rückseitiger M4-Senkopf-Verschraubung. Durch das schlichte und zurückhaltende Design vielfältig einsetzbar. Edelstahl massiv, seidig matt handgeschliffen.

- MG08-16 Ausführung in Ø 8 mm, Länge 16 mm.
- MG08-30 Ausführung in Ø 8 mm, Länge 30 mm.
- MG012-30 Ausführung in Ø 12 mm, Länge 30 mm.
- MG015-30 Ausführung in Ø 15 mm, Länge 30 mm.
- MG030-12 Ausführung in Ø 30 mm, Länge 12 mm.
- MG030-18 Ausführung in Ø 30 mm, Länge 18 mm.

MG08-16:

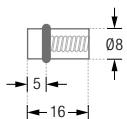

MG08-30:

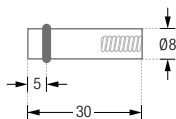

MG012-30:

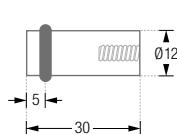

MG015-30:

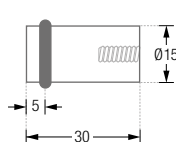

MG030-12:

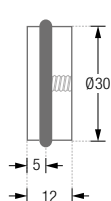

MG030-18:

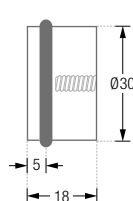

Inklusive Montagematerial zur rückseitigen Verschraubung.

Montage MG08-30 rückseitig verschraubt:

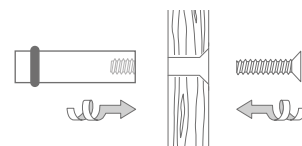

Montage MG030-12 beidseitig verschraubt:

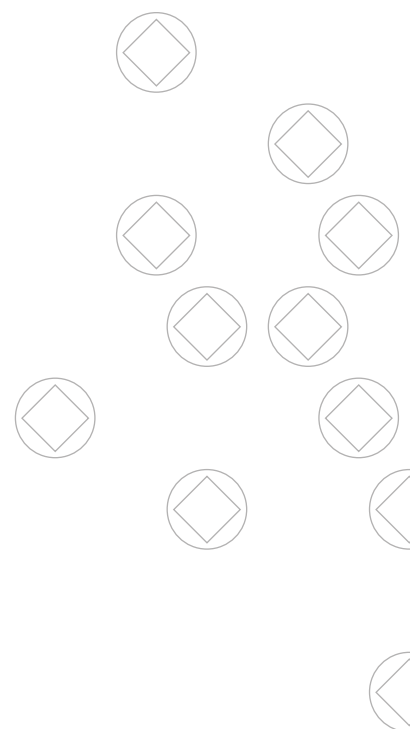
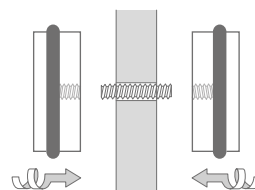



# MUSCHELGRIFFE

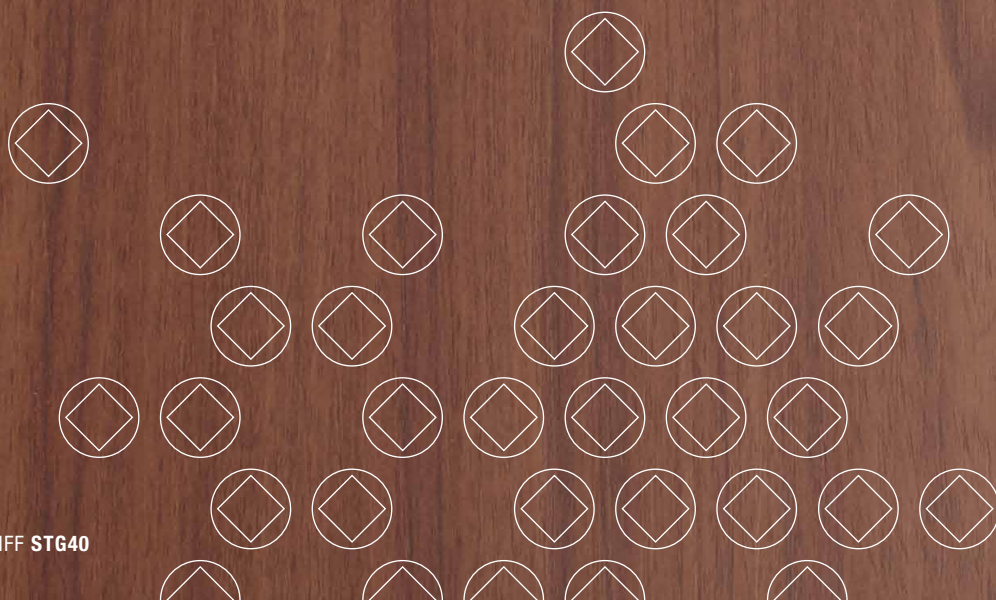



STG70

STG70  
teilversenkt:

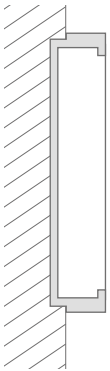

STG70  
vollversenkt:

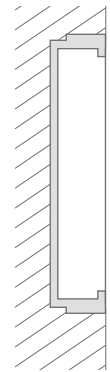

## MUSCHELGRIFF MIT UNTERGRIFF Ø 70 MM

**STG70** Muschelgriff mit Untergriff – welcher ein Abrutschen der Finger verhindert. Zum Einlassen und Verkleben in Holz. Klassische, schlichte, offene Form mit klaren Konturen. Hochwertige Verarbeitung, aus einem Stück feingedreht. Außen-Ø 70 mm, Gesamthöhe 14 mm. Edelstahl massiv, gebürstet, seidig-matt handgeschliffen.

STG70 Front- /Schnittansicht:

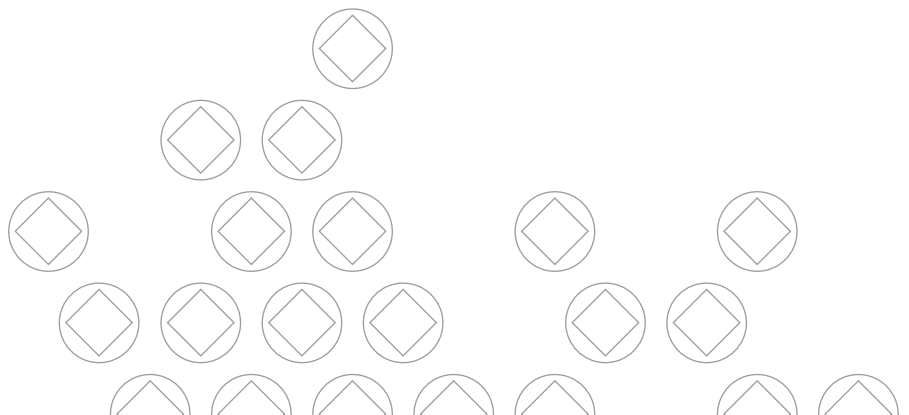
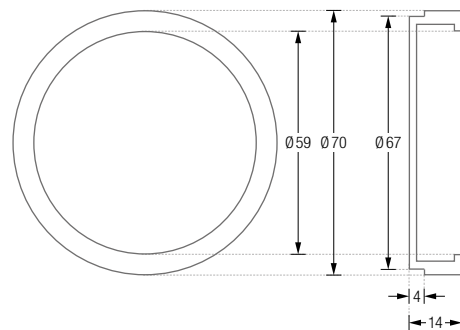



STG40



STG60

## MUSCHELGRIFFE MIT FLACHEM RAND-ÜBERSTAND Ø 40, Ø 60 UND Ø 80 MM

Muschelgriffe mit flachem Rand-Überstand zum Einlassen und Verkleben in Holz. Klassische, schlichte, offene Form mit klaren Konturen. Hochwertige Verarbeitung, aus einem Stück feingedreht. Edelstahl massiv, gebürstet, seidig-matt handgeschliffen.

- STG40 Ausführung mit Außen-Ø 40 mm, Gesamthöhe 11,5 mm.  
 STG60 Ausführung mit Außen-Ø 60 mm, Gesamthöhe 15 mm.  
 STG80 Ausführung mit Außen-Ø 80 mm, Gesamthöhe 15 mm.

STG60:

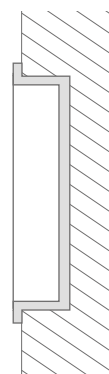

STG40 Front- /Schnittansicht:

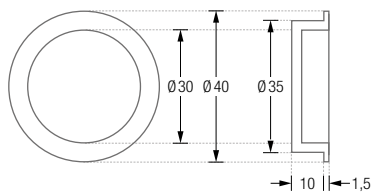

STG60 Front- /Schnittansicht:

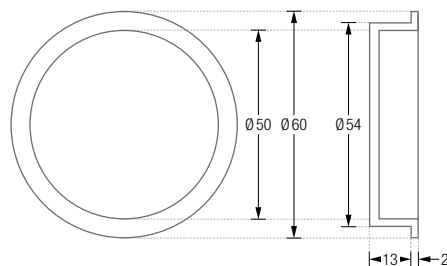

STG80 Front- /Schnittansicht:

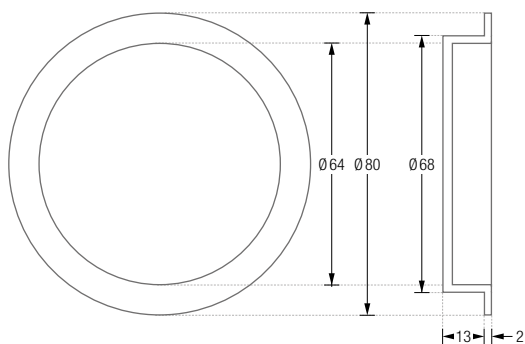

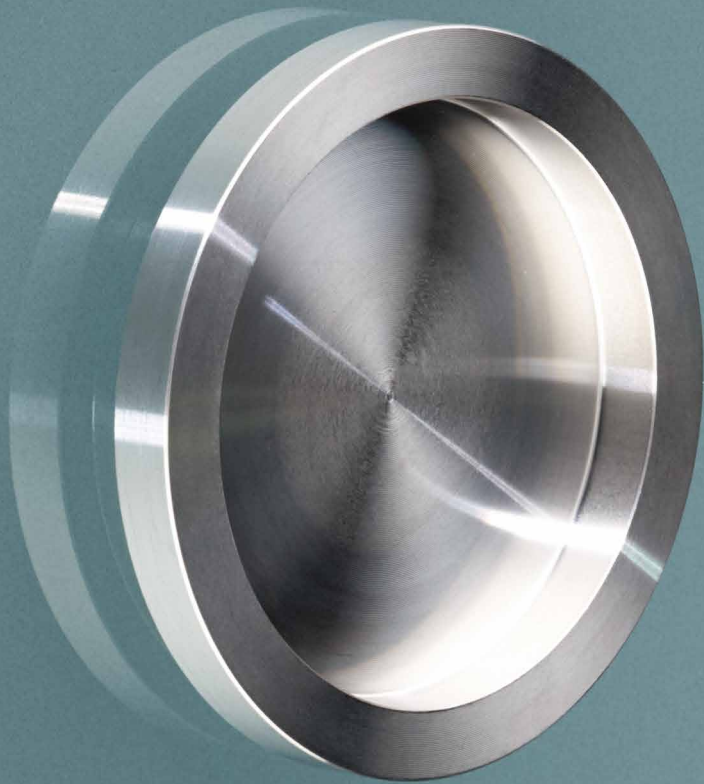



STG50F TEILVERSENKT



STG50F VOLLVERSENKT

## MUSCHELGRIFFE

Ø50 UND Ø70 MM

Muschelgriffe zum Einlassen und Verkleben in Holz. Klassische, schlichte, offene Form mit klaren Konturen. Hochwertige Verarbeitung, aus einem Stück feingedreht. Gesamthöhe 7,5 mm. Edelstahl massiv, gebürstet, seidig-matt handgeschliffen.

STG50F Ausführung mit Außen-Ø 50 mm, Gesamthöhe 7,5 mm.

STG70F Ausführung mit Außen-Ø 70 mm, Gesamthöhe 7,5 mm.

STG50F Front- / Schnittansicht:

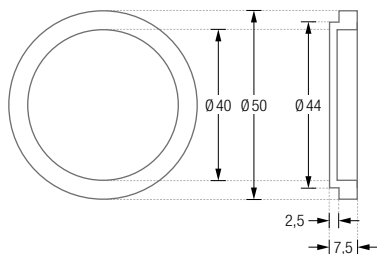

STG70F Front- / Schnittansicht :

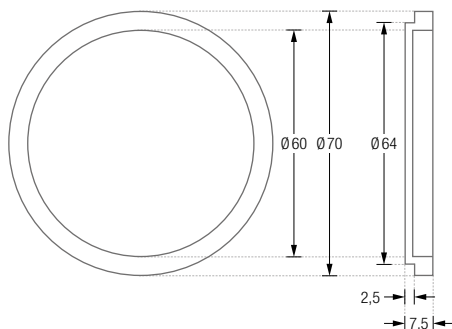
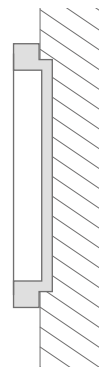
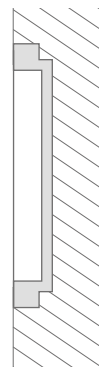
STG50F  
teilversenkt:STG50F  
vollversenkt:



# MÖBELFÜSSE



MF20-10



MF30-15

## MÖBELFÜSSE

Solide Möbelfüße zum Einschrauben. Zum schnellen und unkomplizierten Ausgleichen von Bodenunebenheiten. Edelstahl massiv, feingedreht. Mit hochwertigen POM-Auflageflächen/Bodenschonern (schwarz) ausgestattet.

**MF20-10** Höhe 12 mm, Ø 20 mm, mit M6 x 9 Gewinde.

**MF30-15** Höhe 17 mm, Ø 30 mm, mit M6 x 9 Gewinde.

**MF20-10-Set4** Verpackungseinheit: vier Stück MF20-10.

**MF30-15-Set4** Verpackungseinheit: vier Stück MF30-15.

**MF20-10-Set6** Verpackungseinheit: sechs Stück MF20-10.

**MF30-15-Set6** Verpackungseinheit: sechs Stück MF30-15.

MF20-10:

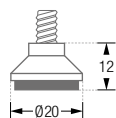

MF30-15:

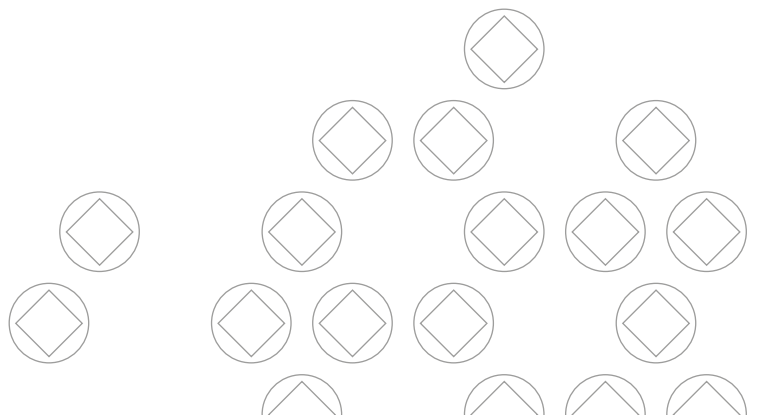
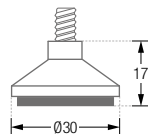

# BODENTRÄGER





# BODENTRÄGER

## DESIGN-ÜBERSICHT

Maßstab 1:2

### ZUM AUFLEGEN VON GLAS- ODER HOLZBÖDEN:



GTA8-12SL steckbar, für Lochreihen siehe Seite 35.



GTA10-15 siehe Seite 35.



GTA16-120 siehe Seite 37.



GTA16-150 siehe Seite 37.



GTA16-170 siehe Seite 37.

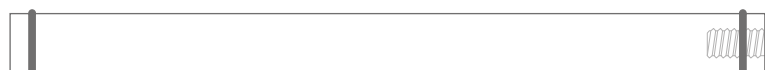

GTA16-200 siehe Seite 37.

### ZUM EINKLEMMEN VON GLAS- ODER HOLZBÖDEN:



GTE20-19 siehe Seite 38.

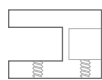

GTE18-25 siehe Seite 38.

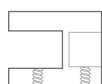

GTE20-25 siehe Seite 38.

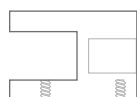

GTE24-34 siehe Seite 38.





GTA10-15

GTA8-12SL

Montage GTA10-15:

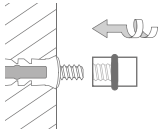

## BODENTRÄGER

### GTA – ZUM AUFLEGEN VON GLAS- ODER HOLZBÖDEN

GTA8-12SL

Steckbarer Bodenträger\* mit O-Ring\*\*, Ø 8 mm, Gesamtlänge 22 mm. Geeignet für Lochreihen in Regalen oder Schränken. Edelstahl massiv, gebürstet, seidig-matt handgeschliffen.

GTA10-15

Bodenträger\* mit O-Ring\*\*, Ø 10 mm, Länge 15 mm. Geeignet für Nischen, zur direkten Verschraubung mit M6 Stockschraube. Edelstahl massiv, gebürstet, seidig-matt handgeschliffen.

GTA8-12SL-Set4

Verpackungseinheit: Vier Stück GTA8-12SL.

GTA10-15-Set4

Verpackungseinheit: Vier Stück GTA10-15.

GTA8-12SL:

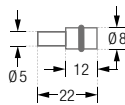

GTA8-12SL in Schrank-/Regal-Lochreihe, Seitenansicht:



GTA10-15:

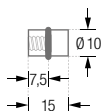

GTA10-15 in Wandnische, Seitenansicht:



GTA10-15-Set4 in Wandnische, Draufsicht:

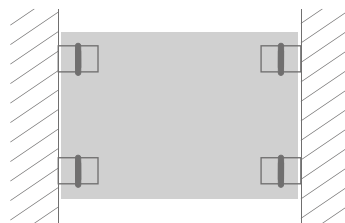

\*Die Belastbarkeit beträgt – je nach Wandbeschaffenheit – maximal 10 kg je Einzelträger.

\*\*Material: Viton®. Hohe chemische und thermische Beständigkeit.

Hergestellt aus Fluor und Kautschuk. ISO-Kurzbezeichnung: FKM, DIN-Kurzbezeichnung: FPM.



Im Rahmen größerer Projekte sind individuelle Anfertigungen möglich.

Inklusive Montagematerial zur Verschraubung.

Wandmontage GTA16:

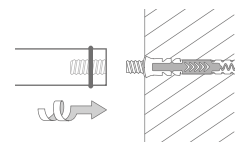

Montage GTA16 rückseitig verschraubt:

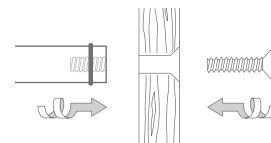

# BODENTRÄGER

## GTA – ZUM AUFLEGEN

### VON GLAS- ODER HOLZBÖDEN

Bodenträger\* mit O-Ringen\*\*, Ø 16 mm. Zur direkten Verschraubung mit Stockschraube. Edelstahl massiv, gebürstet, seidig-matt handgeschliffen.

**GTA16-120** Ausführung in 12 cm Länge mit M6 x 10 Innengewinde. Für Böden bis zu einer Tiefe von 12 cm geeignet.

**GTA16-150** Ausführung in 15 cm Länge mit M8 x 15 Innengewinde. Für Böden bis zu einer Tiefe von 15 cm geeignet.

**GTA16-170** Ausführung in 17 cm Länge mit M8 x 15 Innengewinde. Für Böden bis zu einer Tiefe von 17 cm geeignet.

**GTA16-200** Ausführung in 20 cm Länge mit M8 x 15 Innengewinde. Für Böden bis zu einer Tiefe von 20 cm geeignet.

**GTA16-120-Set2** Verpackungseinheit: Zwei Stück GTA16-120.

**GTA16-120-Set4** Verpackungseinheit: Vier Stück GTA16-120.

**GTA16-150-Set2** Verpackungseinheit: Zwei Stück GTA16-150.

**GTA16-150-Set4** Verpackungseinheit: Vier Stück GTA16-150.

**GTA16-170-Set2** Verpackungseinheit: Zwei Stück GTA16-170.

**GTA16-170-Set4** Verpackungseinheit: Vier Stück GTA16-170.

**GTA16-200-Set2** Verpackungseinheit: Zwei Stück GTA16-200.

**GTA16-200-Set4** Verpackungseinheit: Vier Stück GTA16-200.

Produktbeispiel GTA16-120:

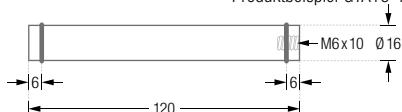

Produktbeispiel GTA16-170:

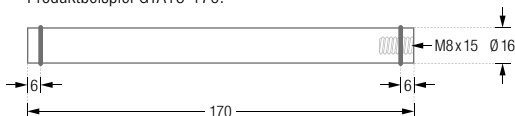

Produktbeispiel GTA16-120-Set2 Wandmontage, Draufsicht:

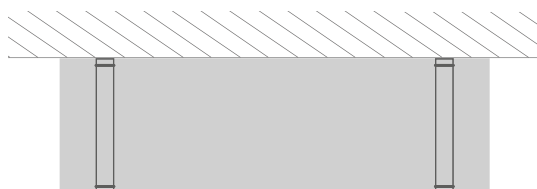

\*Bei Verwendung eines Glas- oder Holzbodens mit einer Länge über 70 cm empfiehlt es sich einen dritten (bzw. entsprechend der Distanz anzählig mehr) Bodenträger einzusetzen. Die Belastbarkeit beträgt – je nach Wandbeschaffenheit – maximal 8 kg je Einzelträger.

\*\*Material: Viton®. Hohe chemische und thermische Beständigkeit. Hergestellt aus Fluor und Kautschuk. ISO-Kurzbezeichnung: FKM, DIN-Kurzbezeichnung: FPM.

Inklusive Montagematerial  
zur Verschraubung.

Montage GTE20-19:

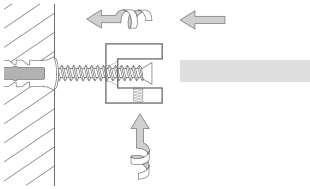

Montage GTE20-25:

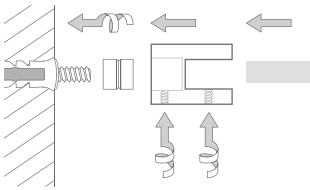

# BODENTRÄGER

## GTE – ZUM EINKLEMMEN

### VON GLAS- ODER HOLZBÖDEN

**GTE20-19** Bodenträger\* zum Einklemmen\*\* von Glas- oder Holzböden, Ø 20 mm, für Böden in 6–10 mm Stärke und bis zu 10 cm Tiefe. Zur direkten Verschraubung mit M6 Senkkopfschraube für einen minimalen Spalt zwischen Glas und Wand. Edelstahl massiv, gebürstet, seidig-matt handgeschliffen.

**GTE20-19-Set2** Verpackungseinheit: Zwei Stück GTE20-19.

**GTE20-19-Set4** Verpackungseinheit: Vier Stück GTE20-19.

GTE20-19 Schnitt- / Rückansicht:

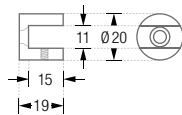

Bodenträger\* zum Einklemmen\*\* von Glas- oder Holzböden. Zur Montage mit M6 Montagehülse. Edelstahl massiv, gebürstet, seidig-matt handgeschliffen.

**GTE18-25** Ausführung in Ø 18 mm für Böden in 6 mm Stärke und bis zu 10 cm Tiefe.

**GTE20-25** Ausführung in Ø 20 mm für Böden in 8 mm Stärke und bis zu 10 cm Tiefe.

**GTE24-34** Ausführung in Ø 24 mm für Böden in 10–12 mm Stärke und bis zu 10 cm Tiefe.

**GTE18-25-Set2** Verpackungseinheit: Zwei Stück GTE18-25.

**GTE18-25-Set4** Verpackungseinheit: Vier Stück GTE18-25.

**GTE20-25-Set2** Verpackungseinheit: Zwei Stück GTE20-25.

**GTE20-25-Set4** Verpackungseinheit: Vier Stück GTE20-25.

**GTE24-34-Set2** Verpackungseinheit: Zwei Stück GTE24-34.

**GTE24-34-Set4** Verpackungseinheit: Vier Stück GTE24-34.

GTE18-25 Schnitt- / Rückansicht:

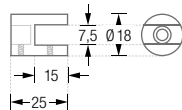

GTE20-25 Schnitt- / Rückansicht:

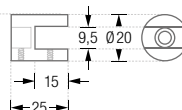

GTE24-34 Schnitt- / Rückansicht:

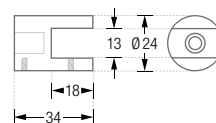

Produktbeispiel GTE24-34-Set2 Wandmontage, Draufsicht:



\*Bei Verwendung eines Glas- oder Holzbodens mit einer Länge über 70 cm empfiehlt es sich einen dritten (bzw. entsprechend der Distanz anzahlreich mehr) Bodenträger einzusetzen. Die Belastbarkeit beträgt – je nach Wandbeschaffenheit – maximal 6,5 kg je Einzelträger.  
\*\*Einklemmen mit Gewindestift mit Kunststoffkappe.





# SPIEGELHALTER





SPH16-22



SPH16-22

Inklusive Montagematerial.  
Lieferung ohne Spiegelscheibe.

Montage SPH18-30:

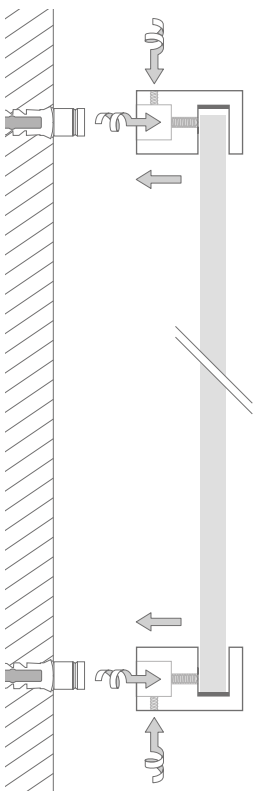

## SPIEGELHALTER

- SPH16-20** Zum Einschieben von Spiegelscheiben bis zu 4 mm Stärke, Edelstahl massiv, gebürstet, seidig-matt handgeschliffen.
- SPH16-22** Zum Einschieben von Spiegelscheiben bis zu 6 mm Stärke. Edelstahl massiv, gebürstet, seidig-matt handgeschliffen.
- SPH18-30** Zum rückseitigen Einklemmen\* von Spiegelscheiben bis zu 8 mm Stärke. Fixierung durch verdeckte Verschraubung im Halter. Edelstahl massiv, gebürstet, seidig-matt handgeschliffen.

**SPH16-20-Set4** Verpackungseinheit: Vier Stück SPH16-20.

**SPH16-22-Set4** Verpackungseinheit: Vier Stück SPH16-22.

**SPH18-30-Set4** Verpackungseinheit: Vier Stück SPH18-30.

SPH16-20:

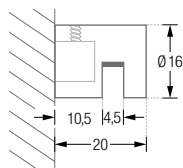

SPH16-22:

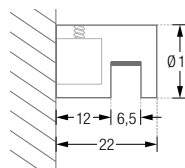

SPH18-30:

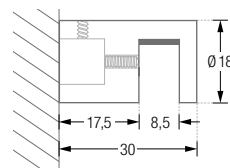



SPHGTE-Set UNTERER GLAS- UND SPIEGELHALTER



## SPIEGELHALTER

### SPHGTE-Set

Kombination zum Einklemmen\* von Glasböden in 6-8 mm Stärke und Einschieben von senkrecht stehenden Spiegelscheiben bis 6 mm Stärke. Verpackungseinheit: Zwei Spiegelhalter (oben) und zwei Spiegel- und Glashalter (unten). Edelstahl massiv, gebürstet, seidig-matt handgeschliffen.

SPHGTE-Set zwei obere Spiegelhalter:

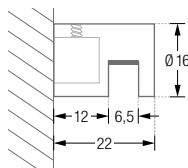

SPHGTE-Set zwei untere Glas- und Spiegelhalter:

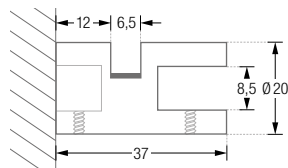

Inklusive Montagematerial.  
Lieferung ohne Glas- und Spiegelscheibe.  
Verwendung von satiniertem ESG  
(Einscheibensicherheitsglas)  
mit polierten Kanten empfohlen.

### Montage SPHGTE:

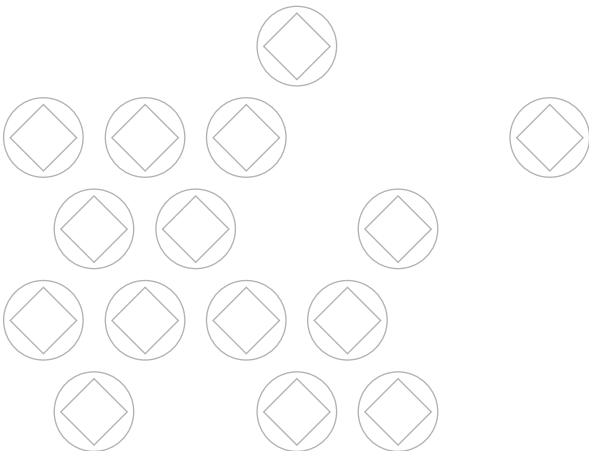
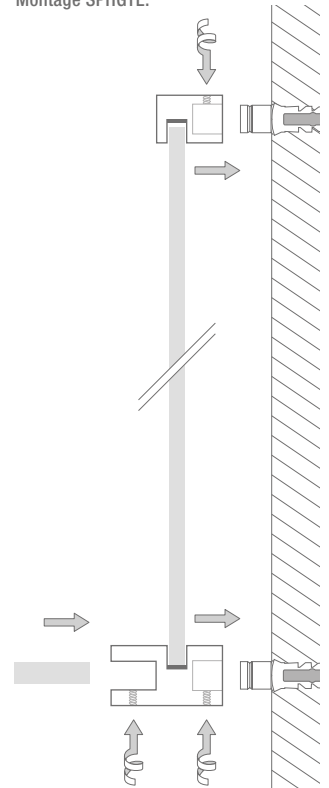

\*Einklemmen mit Gewindestift mit Kunststoffkappe. Bei Verwendung eines Spiegels mit einer Länge von über 80 cm empfiehlt es sich zwei weitere (bzw. entsprechend der Distanz anzahlreich mehr) Glas- und Spiegelhalter einzusetzen.