

# GARDEROBENLEISTEN EDELSTAHLSCILD

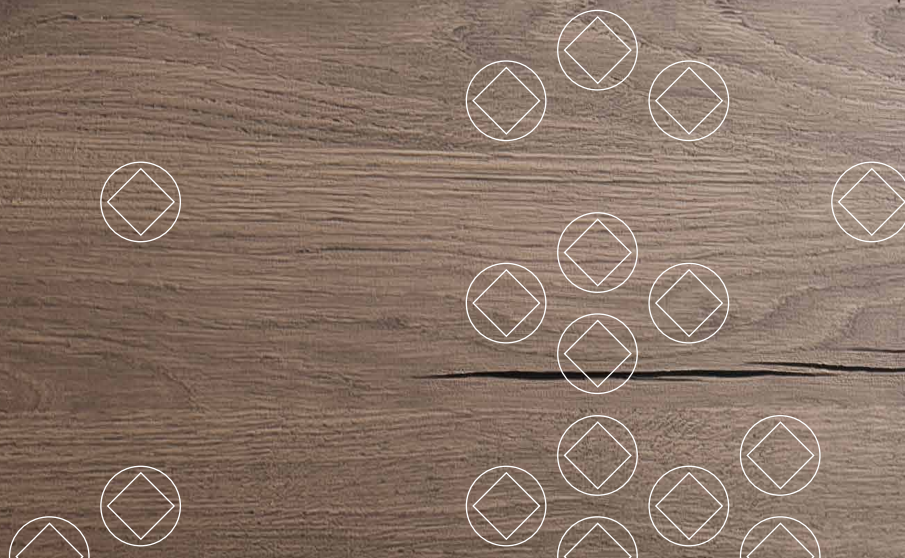

# GARDEROBENLEISTEN EDELSTAHLSCILD DESIGN-ÜBERSICHT

Maßstab 1:5

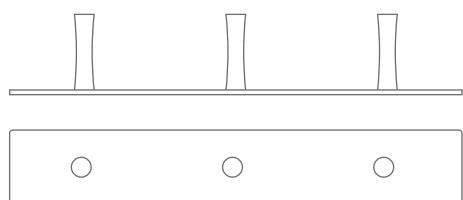

HL3F Breite 30 cm, siehe Seite 4

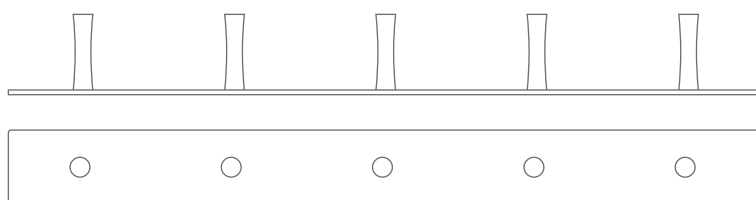

HL5F Breite 50 cm, siehe Seite 4

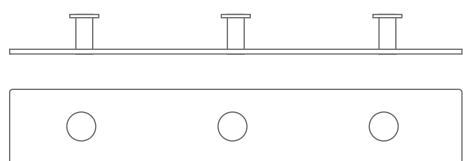

HL3H12S Breite 30 cm, siehe Seite 6

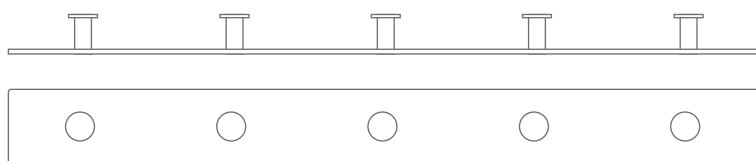

HL5H12S Breite 50 cm, siehe Seite 6

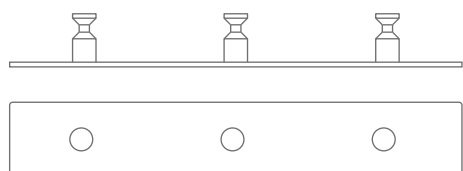

HL3 Breite 30 cm, siehe Seite 8

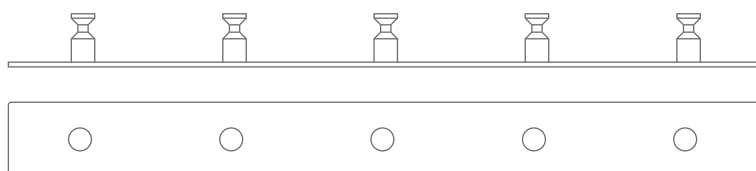

HL5 Breite 50 cm, siehe Seite 8

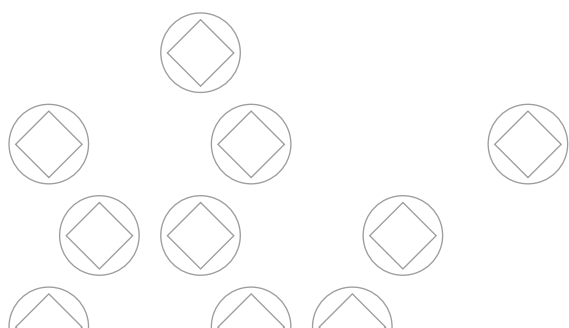





## HL3F

## GARDEROBENLEISTEN EDELSTAHLSCILD

Garderobenleisten Flow mit Schild (Eckradius 2mm) und drei oder fünf Kleiderhaken mit fließender Nut. Edelstahl massiv, gebürstet, seidig-matt handgeschliffen. Zur Verschraubung. Verdeckte Montage. Das Design und die Konstruktion bieten die Möglichkeit einer direkt aneinander gereihten Montage.

HL3F Ausführung mit drei Kleiderhaken, Breite 30 cm.

HL5F Ausführung mit fünf Kleiderhaken, Breite 50 cm.

HL3F Drauf- /Frontansicht:

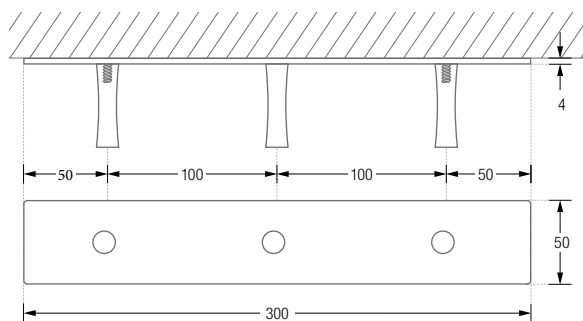

HL3F / HL5F Seitenansicht:

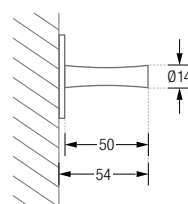

HL5F Drauf- /Frontansicht:

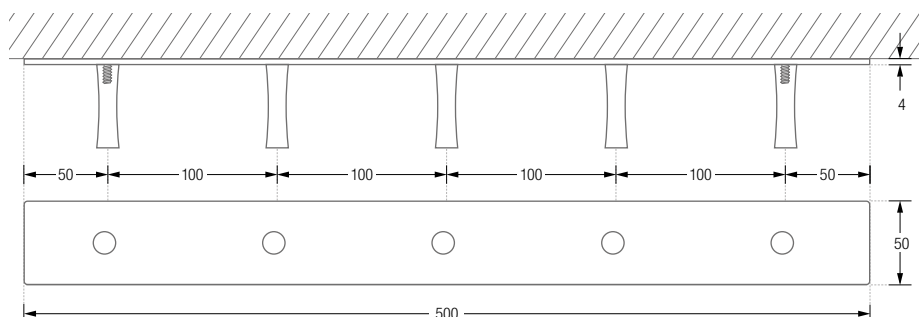

Individuelle Maße und Hakenanzahl erhältlich.  
Inklusive Montagematerial zur Verschraubung.  
Montage ebenso rückseitig verschraubt möglich – bei Bestellung bitte angeben.

Montage HL3F / HL5F:

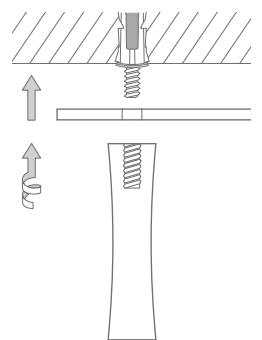

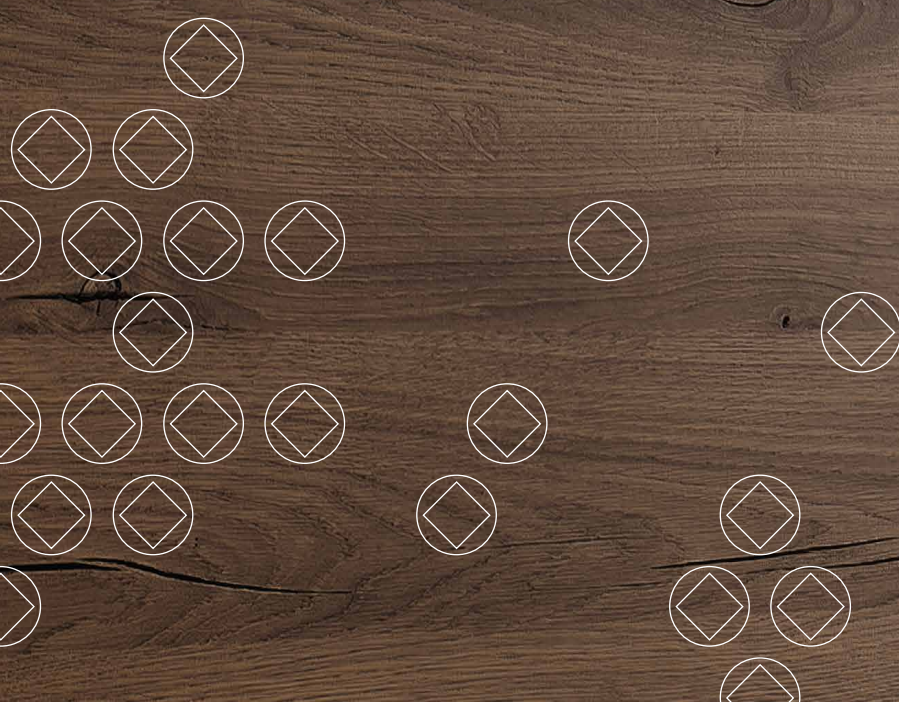



## HL5H12S

Individuelle Maße und Hakenanzahl erhältlich.

Inklusive Montagematerial zur Verschraubung.

Montage ebenso rückseitig verschraubt möglich – bei Bestellung bitte angeben.

Montage HL3H12S/HL5H12S:

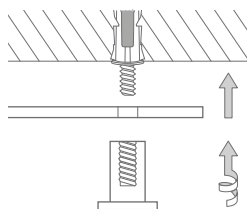

## GARDEROBENLEISTEN EDELSTAHLSCILD

Garderobenleisten mit Schild (Eckradius 2mm) und drei oder fünf stabförmigen Kleiderhaken. Edelstahl massiv, gebürstet, seidig-matt handgeschliffen. Zur Verschraubung. Verdeckte Montage. Das Design und die Konstruktion bieten die Möglichkeit einer direkt aneinander gereihten Montage.

**HL3H12S** Ausführung mit drei Kleiderhaken, Breite 30 cm.

**HL5H12S** Ausführung mit fünf Kleiderhaken, Breite 50 cm.

HL3H12S Drauf- /Frontansicht:

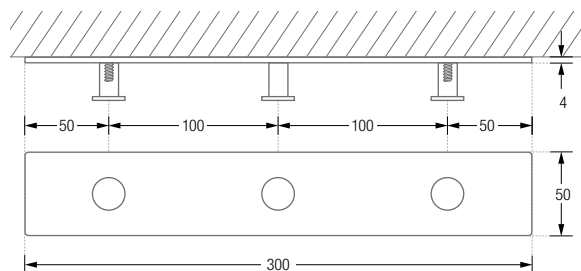

HL3H12S/HL5H12S Seitenansicht:

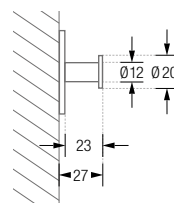

HL5H12S Drauf- /Frontansicht:

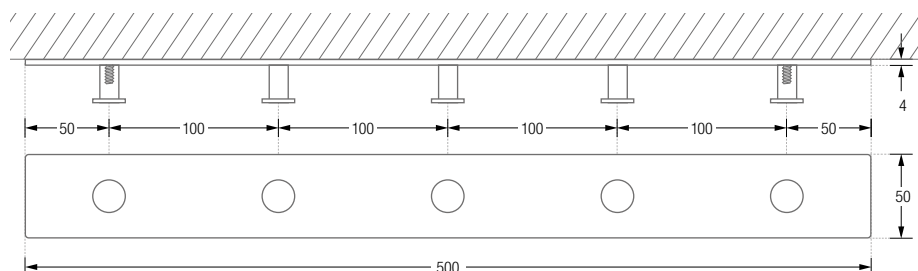





HL3

## GARDEROBENLEISTEN EDELSTAHLSCILD

Garderobenleisten mit Schild (Eckradius 2mm) und drei oder fünf Kleiderhaken mit konischer Nut. Edelstahl massiv, gebürstet, seidig-matt handgeschliffen. Zur Verschraubung. Verdeckte Montage. Das Design und die Konstruktion bieten die Möglichkeit einer direkt aneinander gereihten Montage.

**HL3** Ausführung mit drei Kleiderhaken, Breite 30 cm.

**HL5** Ausführung mit fünf Kleiderhaken, Breite 50 cm.

Individuelle Maße und Hakenanzahl erhältlich.

Inklusive Montagematerial zur Verschraubung.

Montage ebenso rückseitig verschraubt möglich – bei Bestellung bitte angeben.

Montage HL3 / HL5:

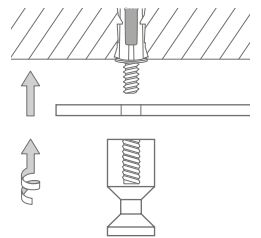

HL3 Drauf- / Frontansicht:

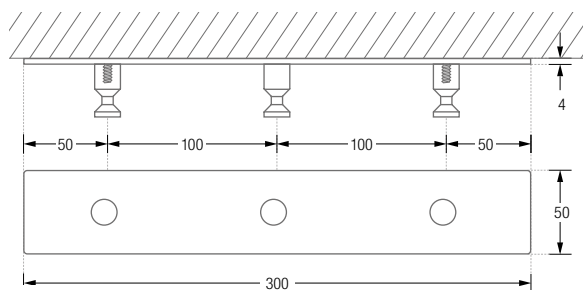

HL3 / HL5 Seitenansicht:

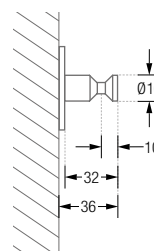

HL5 Drauf- / Frontansicht:

