



WAND- UND GARDEROBENHAKEN

- 2 WAND- UND GARDEROBENHAKEN
- 30 ROSETTEN
- 32 KLAPPHAKEN
- 33 KLEIDERLÜFTER
- 34 UNTERBAUHAKEN



WAND- UND GARDEROBENHAKEN

DESIGN-ÜBERSICHT



Wandhaken mit Stift
H12-35E siehe Seite 4



Doppel-Wandhaken mit Stift
H18-50D siehe Seite 11



Wandhaken mit O-Ring
HG12-30 siehe Seite 18



Doppel-Wandhaken mit O-Ringen
HG18-50D siehe Seite 19

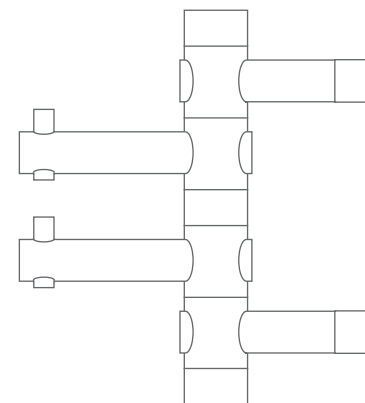

Garderobenhaken mit drehbaren Kleiderhaken
GH2 siehe Seite 28

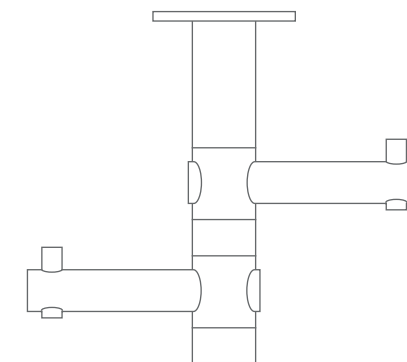

Unterbauhaken mit drehbaren Kleiderhaken
GH2H siehe Seite 34



Wandhaken konkav
H14-30 siehe Seite 12



Wandhaken Grow
HG24-25 siehe Seite 22

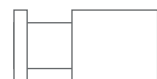

Wandhaken mit umlaufender Nut
HN20-40 siehe Seite 14



Wandhaken in Stabform
HA1-S siehe Seite 25

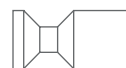

Wandhaken mit konischer Nut
HKN16-32 siehe Seite 16



Wandhaken Flow mit fließender Nut
HF14-50 siehe Seite 20

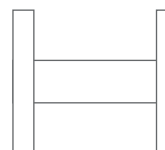

Wandhaken mit großem Kopf
HA1-R40S40 siehe Seite 24

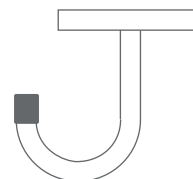

Gebogener Unterbauhaken
UHX6-48 siehe Seite 35

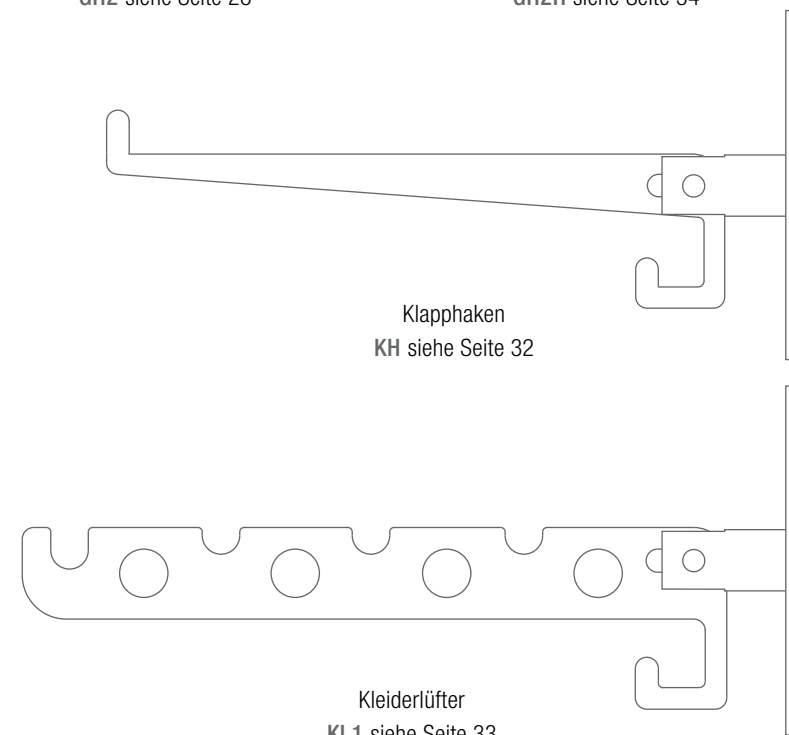

Klapphaken
KH siehe Seite 32

Kleiderlüfter
KL1 siehe Seite 33



Inklusive Montagematerial zur Verschraubung oder Verklebung.

Montage H12-35E-R18:

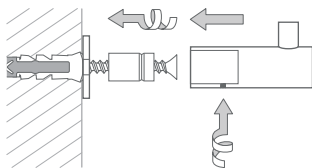

WANDHAKEN MIT STIFT

Wandhaken mit einlaufendem Stift und verdeckter M4 Montagehülse.
Ø12 mm, Edelstahl massiv, gebürstet, seidig-matt handgeschliffen.

H12-25E	Ausführung zur Verschraubung mit Montagehülse, Länge 25 mm.
H12-35E	Ausführung zur Verschraubung mit Montagehülse, Länge 35 mm.
H12-50E	Ausführung zur Verschraubung mit Montagehülse, Länge 50 mm.
H12-25E-R18	Ausführung zur Verschraubung mit Rosette Ø 18, Länge 27 mm.
H12-35E-R18	Ausführung zur Verschraubung mit Rosette Ø 18, Länge 37 mm.
H12-50E-R18	Ausführung zur Verschraubung mit Rosette Ø 18, Länge 52 mm.
H12-25E-K40	Ausführung zur Verklebung* mit Abdeckrosette Ø 40, Länge 31 mm.
H12-35E-K40	Ausführung zur Verklebung* mit Abdeckrosette Ø 40, Länge 41 mm.
H12-50E-K40	Ausführung zur Verklebung* mit Abdeckrosette Ø 40, Länge 56 mm.

H12-25E:

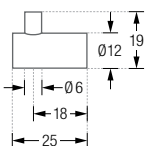

H12-35E:

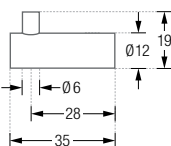

H12-50E:

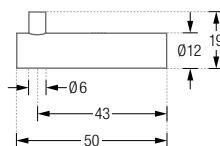

H12-25E-R18:

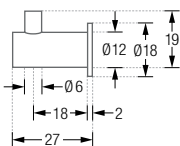

H12-35E-R18:

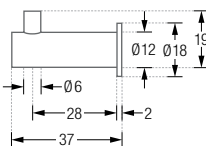

H12-50E-R18:

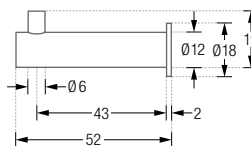

H12-25E-K40:

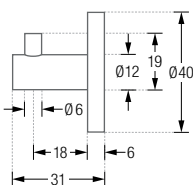

H12-35E-K40:

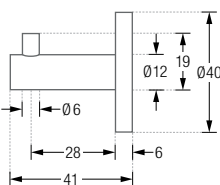

H12-50E-K40:

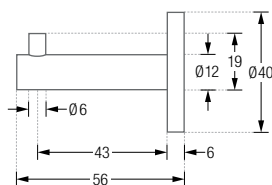

*Auf geeigneten Untergründen mit tesa® Power-Kit-Set, Klebeadapter RNB40-6-M4 und Edelstahl-Abdeckrosette.



H18-50R40 | KB1

Bei höherer Belastung
oder weichen Untergründen
mit zusätzlichen Rosetten
siehe Seite 30 kombinierbar.

Inklusive Montagematerial zur
Verschraubung oder Verklebung.

Montage H18-50:

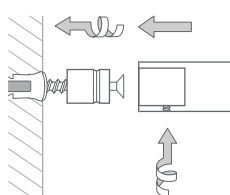

Montage H18-50R40:

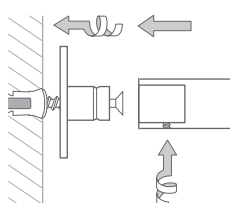

WANDHAKEN MIT STIFT

Wandhaken Ø18 mm mit durchgehendem Stift und verdeckter
Montagehülse. Edelstahl massiv, gebürstet, seidig-matt handgeschliffen.

H18-50 Ausführung zur Verschraubung mit Montagehülse, Länge 50 mm.

H18-80 Ausführung zur Verschraubung mit Montagehülse, Länge 80 mm.

H18-50R40 Ausführung zur Verschraubung mit Hutrosette R40H18 Ø 40 mm, Länge 53 mm.

H18-80R40 Ausführung zur Verschraubung mit Hutrosette R40H18 Ø 40 mm, Länge 83 mm.

H18-50K45 Ausführung zur Verklebung* mit Abdeckrosette Ø 45 mm, Länge 56 mm.

H18-80K45 Ausführung zur Verklebung* mit Abdeckrosette Ø 45 mm, Länge 86 mm.

H18-50:

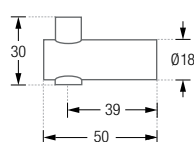

H18-80:

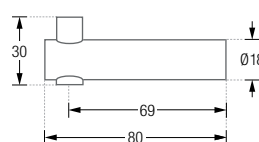

H18-50R40:

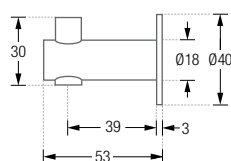

H18-80R40:

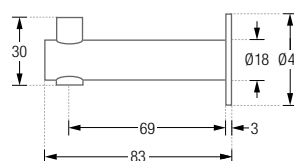

H18-50K45:

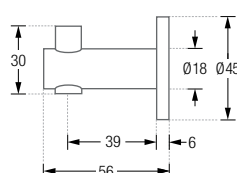

H18-80K45:

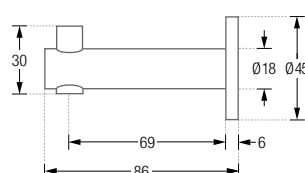

*Auf geeigneten Untergründen mit tesa® Power-Kit-Set, Klebeadapter RNB45-6 und Edelstahl-Abdeckrosette.



WANDHAKEN H20-55
KLEIDERBÜGEL KB1

WANDHAKEN MIT STIFT

Wandhaken \varnothing 20 mm, mit durchgehendem Stift.
Edelstahl massiv, gebürstet, seidig-matt handgeschliffen.

- H20-55 Ausführung zur Verschraubung mit Hutrosette R25H \varnothing 25, Länge 58 mm.
H20-80 Ausführung zur Verschraubung mit Hutrosette R25H \varnothing 25, Länge 83 mm.
H20-55K45 Ausführung zur Verklebung* mit Abdeckrosette \varnothing 45, Länge 61 mm.
H20-80K45 Ausführung zur Verklebung* mit Abdeckrosette \varnothing 45, Länge 86 mm.

Montage H20-55:

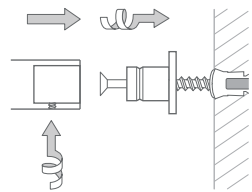

H20-55:

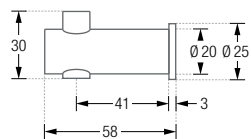

H20-80:

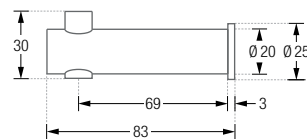

H20-55K45:

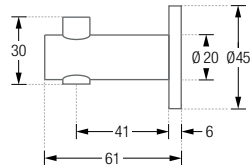

H20-80K45:

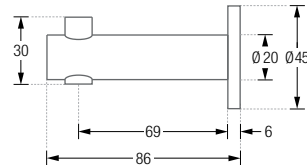

*Auf geeigneten Untergründen mit tesa® Power-Kit-Set, Klebeadapter RNB45-6 und Edelstahl-Abdeckrosette.



WANDHAKEN H20-100

TÜRSTOPPERHAKEN H20-100TS MIT HUTROSETTE R40H



Bei höherer Belastung oder weichen Untergründen empfehlen wir die Verwendung der Hutrosette R40H siehe Seite 31.

Inklusive Montagmaterial.

Video zur Montage:

www.youtube.com/user/phosedelstahl
QR-Code PHOS YouTube-Channel



Montage H20-100:

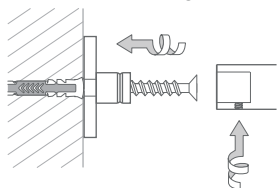

WANDHAKEN MIT STIFT

Wandhaken \varnothing 20 mm, mit durchgehendem Stift.

Edelstahl massiv, gebürstet, seidig-matt handgeschliffen.

- H20-100 Ausführung zur Verschraubung mit Hutrosette R25H \varnothing 25 mm, Länge 103 mm.
- H20-140 Ausführung zur Verschraubung mit Hutrosette R25H \varnothing 25 mm, Länge 143 mm.
- H20-100K55 Ausführung zur Verklebung* mit Abdeckrosette \varnothing 55 mm, Länge 106 mm.
- H20-100TS Ausführung mit Anschlagpuffer** zur Verwendung als Türstopper.
Zur Verschraubung mit Hutrosette R25H \varnothing 25 mm, Länge 111 mm.
- TS Optionaler Anschlagpuffer** für Wandhaken zur Verwendung als Türstopper.

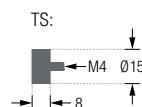
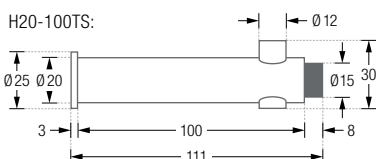
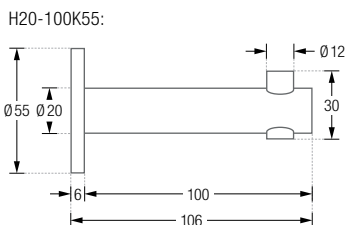
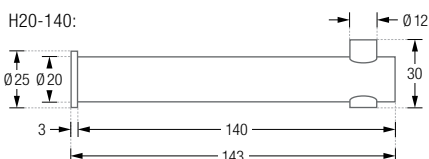
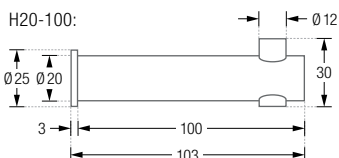

*Auf geeigneten Untergründen mit tesa® Power-Kit-Set, Klebeadapter RNB55-6 und Edelstahl-Abdeckrosette.

**Material: NBR Synthesekautschuk (Nitrile Butadiene Rubber).

Hohe Elastizität und Beständigkeit mit günstigem Alterungsverhalten und geringem Abrieb.



Inklusive Montagematerial
zur Verschraubung.

Montage ebenso rückseitig verschraubt
möglich – bei Bestellung bitte angeben.

Montage H20-300T:

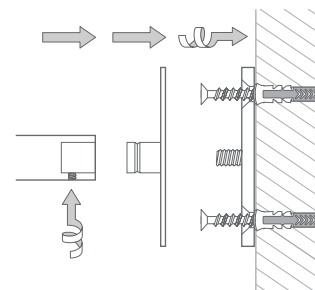

WANDHAKEN LANG MIT STIFT

Lange Edelstahlhaken $\varnothing 20$ mm mit Stift. Zur soliden Wandverschraubung.
Edelstahl massiv, gebürstet, seidig-matt handgeschliffen.

- H20-200** Ausführung mit durchgehendem Stift und Hutrosette R40H $\varnothing 40$ mm.
Länge 203 mm, zur verdeckten Verschraubung mit 6 mm Sechskantschraube.
- H20-300T** Ausführung mit einlaufendem Stift und Rosette $\varnothing 70$ mm.
Länge 308 mm, zur verdeckten Verschraubung mit M8 Gewinde und
Hilti-Befestigungsmaterial*.

H20-200:

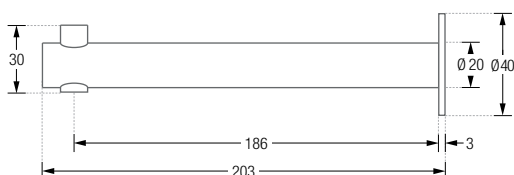

H20-300T:

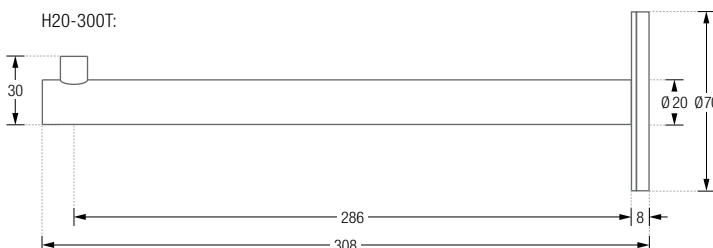

*Edelstahl-Senkkopfschraube d7 x60 mm mit Rahmendübel 10 mm (HRD-CR10x60).



DOPPEL-WANDHAKEN H18-50DR40

Montage ebenso hängend durch Glas- oder Schrankböden möglich, bei Bestellung bitte mit angeben.

Schrankbodenmontage H18-50D:

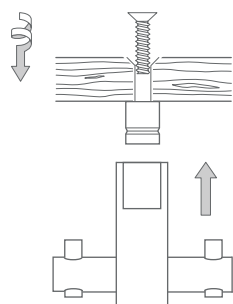

Montage H18-50DR40:

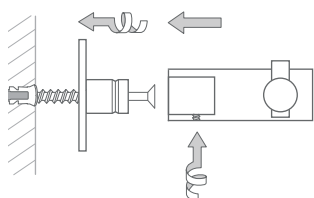

DOPPEL-WANDHAKEN MIT STIFT

Doppel-Wandhaken Ø18 mm mit durchgehenden Stiften.
Edelstahl massiv, gebürstet, seidig-matt handgeschliffen.

H18-50D Ausführung zur Verschraubung mit Stockschraube
mit vormontierter Montagehülse, Länge 50 mm.

H18-50DR40 Ausführung zur Verschraubung mit Hutrosette R40H18 Ø 40 mm, Länge 53 mm.

H18-50DK45 Ausführung zur Verklebung* mit Abdeckrosette Ø 45 mm, Länge 56 mm.

H18-50D Seitenansicht:

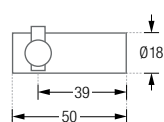

H18-50DR40 Seitenansicht:

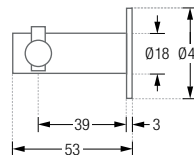

H18-50DK45 Seitenansicht:

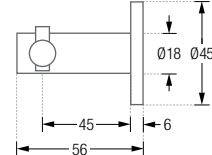

H18-50D Frontansicht:

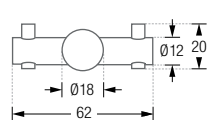

H18-50DR40 Frontansicht:

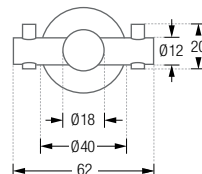

H18-50DK45 Frontansicht:

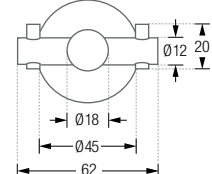

*Auf geeigneten Untergründen mit tesa® Power-Kit-Set, Klebeadapter RNB45-6 und Edelstahl-Abdeckrosette.



WANDHAKEN HV14-30

Bei höherer Belastung oder weichen Untergründen mit zusätzlichen Rosetten siehe Seite 30 kombinierbar.

Inklusive Montagematerial.

Montage ebenso rückseitig verschraubt möglich – bei Bestellung bitte angeben.

WANDHAKEN KONKAV

Wandhaken mit konkaver Fräsung. Edelstahl massiv, gebürstet, seidig-matt handgeschliffen.

- HV10-20** Ausführung in $\varnothing 10$ mm, zur Verschraubung mit M4 Stockschraube, Länge 20 mm.
HV14-30 Ausführung in $\varnothing 14$ mm, zur Verschraubung mit Montagehülse, Länge 30 mm.
HV14-30R18 Ausführung in $\varnothing 14$ mm, zur Verschraubung mit Rosette $\varnothing 18$, Länge 33 mm.
HV10-20K40 Ausführung in $\varnothing 10$ mm, zur Verklebung* mit Abdeckrosette $\varnothing 40$ mm, Länge 26 mm.
HV14-30K40 Ausführung in $\varnothing 14$ mm, zur Verklebung* mit Abdeckrosette $\varnothing 40$ mm, Länge 36 mm.

Montage HV10-20:

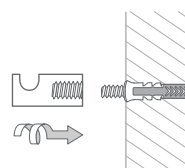

Montage HV14-30-R18:

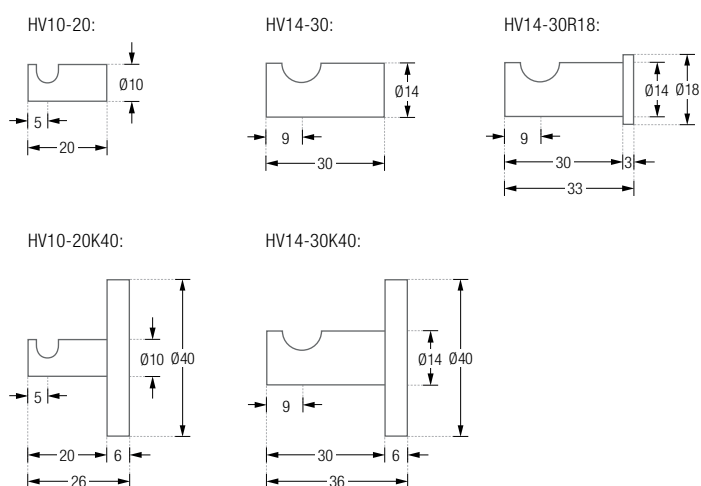
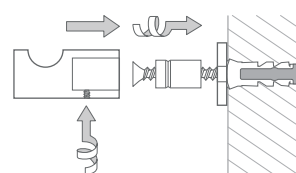

*Auf geeigneten Untergründen mit tesa® Power-Kit-Set, Klebeadapter RNB40-6-M4 und Edelstahl-Abdeckrosette.



WANDHAKEN HV18-80

Montage HV16-50:

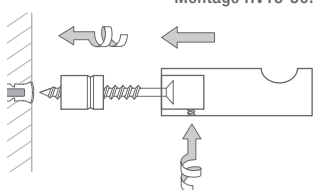

WANDHAKEN KONKAV

Wandhaken mit konkaver Fräsung.
Edelstahl massiv, gebürstet, seidig-matt handgeschliffen.

- | | |
|-------------------|--|
| HV16-50 | Ausführung in $\varnothing 16$ mm, zur Verschraubung mit Montagehülse, Länge 50 mm. |
| HV18-80 | Ausführung in $\varnothing 18$ mm, zur Verschraubung mit Montagehülse, Länge 80 mm. |
| HV16-50R40 | Ausführung in $\varnothing 16$ mm, zur Verschraubung mit Hutrosette R40H18 $\varnothing 40$ mm, Länge 53 mm. |
| HV18-80R40 | Ausführung in $\varnothing 18$ mm, zur Verschraubung mit Hutrosette R40H18 $\varnothing 40$ mm, Länge 83 mm. |
| HV16-50K45 | Ausführung in $\varnothing 16$ mm, zur Verklebung* mit Abdeckrosette $\varnothing 45$ mm, Länge 56 mm. |
| HV18-80K45 | Ausführung in $\varnothing 18$ mm, zur Verklebung* mit Abdeckrosette $\varnothing 45$ mm, Länge 86 mm. |

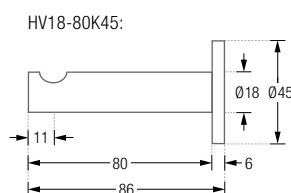
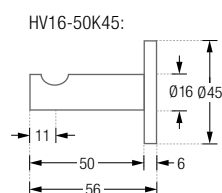
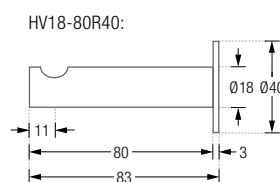
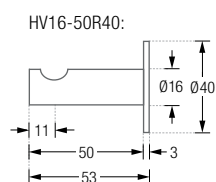
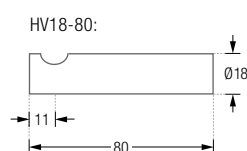
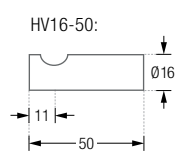

*Auf geeigneten Untergründen mit tesa® Power-Kit-Set, Klebeadapter RNB45-6 und Edelstahl-Abdeckrosette.

HN20-70 | KB1



WANDHAKEN UMLAUFENDE NUT

Stabförmige Wandhaken mit umlaufender Nut.
Edelstahl massiv, gebürstet, seidig-matt handgeschliffen.

- HN20-40** Ausführung in $\varnothing 20$ mm, zur Verschraubung mit M10 Montagehülse, Länge 40 mm.
- HN20-70** Ausführung in $\varnothing 20$ mm, zur Verschraubung mit M10 Montagehülse, Länge 70 mm.
- HN20-40K45** Ausführung in $\varnothing 20$ mm, zur Verklebung* mit Abdeckrosette $\varnothing 45$ mm, Länge 46 mm.
- HN20-70K45** Ausführung in $\varnothing 20$ mm, zur Verklebung* mit Abdeckrosette $\varnothing 45$ mm*, Länge 76 mm.

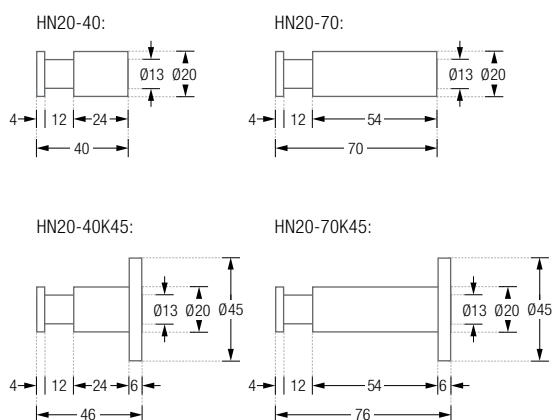

Bei höherer Belastung oder weichen Untergründen mit zusätzlichen Rosetten siehe Seite 30 kombinierbar.

Inklusive Montagematerial.

Montage ebenso rückseitig verschraubt möglich – bei Bestellung bitte angeben.

Zur diebstahlsicheren Montage empfehlen wir die Schraubensicherung mit Loctite® oder einem vergleichbaren Produkt.

Montage HN20-40:

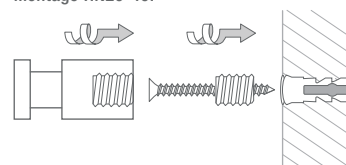

*Auf geeigneten Untergründen mit tesa® Power-Kit-Set, Klebeadapter RNB45-6 und Edelstahl-Abdeckrosette.



Bei höherer Belastung oder weichen Untergründen mit zusätzlichen Rosetten siehe Seite 30 kombinierbar.

Inklusive Montagematerial.

Montage HKN16-67:

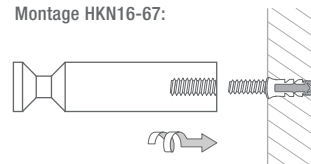

WANDHAKEN KONISCHE NUT

Wandhaken $\varnothing 16$ mm mit konischer Nut und M6 x 15 Gewinde.
Edelstahl massiv, gebürstet, seidig-matt handgeschliffen.

HKN16-32

Ausführung zur Verschraubung, Länge 32 mm.

HKN16-67

Ausführung zur Verschraubung, Länge 67 mm.

HKN16-32K45

Ausführung zur Verklebung* mit Abdeckrosette $\varnothing 45$ mm*, Länge 38 mm.

HKN16-67K45

Ausführung zur Verklebung* mit Abdeckrosette $\varnothing 45$ mm, Länge 73 mm.

HKN16-32:

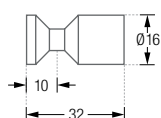

HKN16-67:

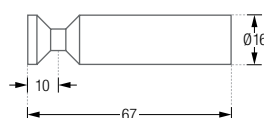

HKN16-32K45:

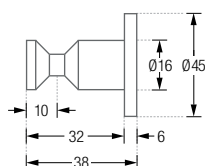

HKN16-67K45:

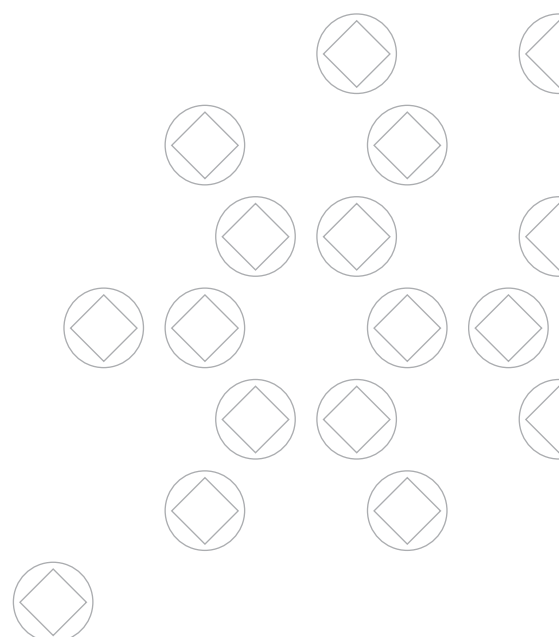
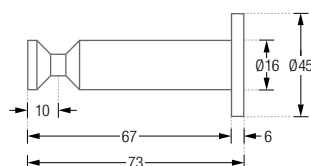

*Auf geeigneten Untergründen mit tesa® Power-Kit-Set, Klebeadapter RNB45-6 und Edelstahl-Abdeckrosette.



WANDHAKEN HG8-30

Bei höherer Belastung oder weichen Untergründen mit zusätzlichen Rosetten siehe Seite 30 kombinierbar.

Inklusive Montagmaterial.

Zur diebstahlsicheren Montage empfehlen wir die Schraubensicherung mit Loctite® oder einem vergleichbaren Produkt.

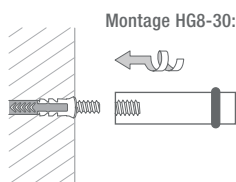

WANDHAKEN MIT O-RING*

Wandhaken mit O-Ring* und M4 x 12 Gewinde, Ø 8 mm.
Edelstahl massiv, gebürstet, seidig-matt handgeschliffen.

HG8-16 Ausführung zur Verschraubung, Länge 16 mm.
HG8-30 Ausführung zur Verschraubung, Länge 30 mm.

HG8-16K40 Ausführung zur Verklebung** mit Abdeckrosette Ø 40 mm, Länge 22 mm.
HG8-30K40 Ausführung zur Verklebung** mit Abdeckrosette Ø 40 mm, Länge 36 mm.

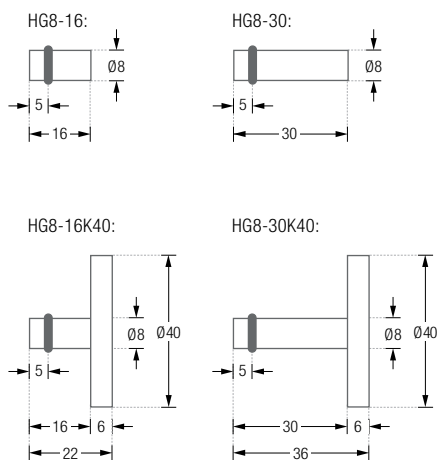

*Material: Viton®. Hohe chemische und thermische Beständigkeit. Hergestellt aus Fluor und Kautschuk. ISO-Kurzbezeichnung: FKM, DIN-Kurzbezeichnung: FPM.
**Auf geeigneten Untergründen mit tesa® Power-Kit-Set, Klebeadapter RNB40-6-M4 und Edelstahl-Abdeckrosette.

WANDHAKEN HG15-30



Montage HG12-40:

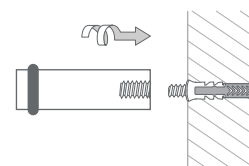

WANDHAKEN MIT O-RING*

Wandhaken mit O-Ring* und M4 x 12 Gewinde.
Edelstahl massiv, gebürstet, seidig-matt handgeschliffen.

HG12-30	Ausführung in $\varnothing 12$ mm, zur Verschraubung, Länge 30 mm.
HG12-40	Ausführung in $\varnothing 12$ mm, zur Verschraubung, Länge 40 mm.
HG15-30	Ausführung in $\varnothing 15$ mm, zur Verschraubung, Länge 30 mm.
HG12-30K40	Ausführung in $\varnothing 12$ mm, zur Verklebung** mit Abdeckrosette $\varnothing 40$ mm, Länge 36 mm.
HG12-40K40	Ausführung in $\varnothing 12$ mm, zur Verklebung** mit Abdeckrosette $\varnothing 40$ mm, Länge 46 mm.
HG15-30K40	Ausführung in $\varnothing 15$ mm, zur Verklebung** mit Abdeckrosette $\varnothing 40$ mm, Länge 36 mm.

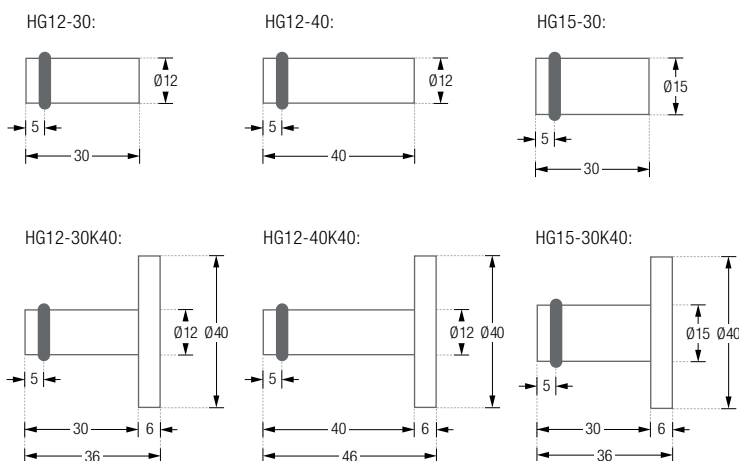

*Material: Viton®. Hohe chemische und thermische Beständigkeit. Hergestellt aus Fluor und Kautschuk. ISO-Kurzbezeichnung: FKM, DIN-Kurzbezeichnung: FPM.
**Auf geeigneten Untergründen mit tesa® Power-Kit-Set, Klebeadapter RNB40-6-M4 und Edelstahl-Abdeckrosette.



DOPPEL-WANDHAKEN HG18-50DR40

Montage ebenso hängend durch
Glas- oder Schrankböden möglich, bei
Bestellung bitte mit angeben.

Schrankbodenmontage HG18-50D:

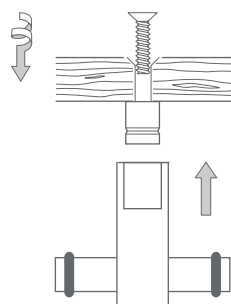

Montage HG18-50DR40:

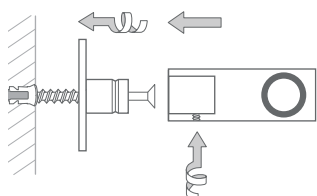

DOPPEL-WANDHAKEN MIT O-RINGEN*

Doppel-Wandhaken Ø18 mm mit zwei O-Ringen*.
Edelstahl massiv, gebürstet, seidig-matt handgeschliffen.

- HG18-50D** Ausführung zur Verschraubung mit Stockschraube
mit vormontierter Montagehülse, Länge 50 mm.
- HG18-50DR40** Ausführung zur Verschraubung mit Hutrosette R40H18 Ø40 mm, Länge 53 mm.
- HG18-50DK45** Ausführung zur Verklebung** mit Abdeckrosette Ø45 mm, Länge 56 mm.

HG18-50D Seitenansicht:

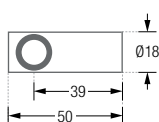

HG18-50DR40 Seitenansicht:

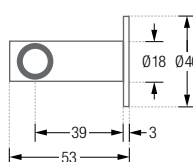

HG18-50DK45 Seitenansicht:

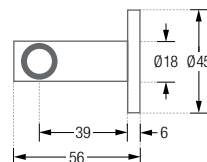

HG18-50D Frontansicht:

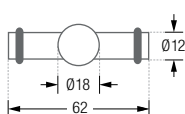

HG18-50DR40 Frontansicht:

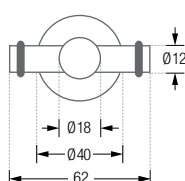

HG18-50DK45 Frontansicht:

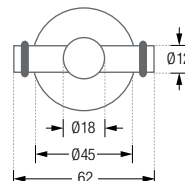

*Material: Viton®. Hohe chemische und thermische Beständigkeit. Hergestellt aus Fluor und Kautschuk. ISO-Kurzbezeichnung: FKM, DIN-Kurzbezeichnung: FPM.
**Auf geeigneten Untergründen mit tesa® Power-Kit-Set, Klebeadapter RNB45-6 und Edelstahl-Abdeckrosette.

WANDHAKEN HF14-50

WANDHAKEN FLOW

Wandhaken Flow mit fließender Nut und M6 x 15 Gewinde.
Edelstahl massiv, gebürstet, seidig-matt handgeschliffen.

HF14-50 Ausführung in $\varnothing 14$ mm, zur Verschraubung, Länge 50 mm.
HF16-65 Ausführung in $\varnothing 16$ mm, zur Verschraubung, Länge 65 mm.

HF14-50K45 Ausführung in $\varnothing 14$ mm, zur Verklebung* mit Abdeckrosette $\varnothing 45$ mm, Länge 56 mm.
HF16-65K45 Ausführung in $\varnothing 16$ mm, zur Verklebung* mit Abdeckrosette $\varnothing 45$ mm, Länge 71 mm.

HF14-50:

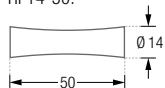

HF16-65:

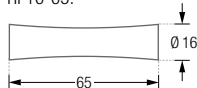

HF14-50K45:

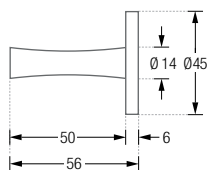

HF16-65K45:

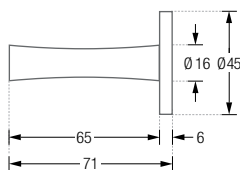

Bei höherer Belastung oder weichen Untergründen mit zusätzlichen Rosetten siehe Seite 30 kombinierbar.

Inklusive Montagematerial.

Montage HF16-65:

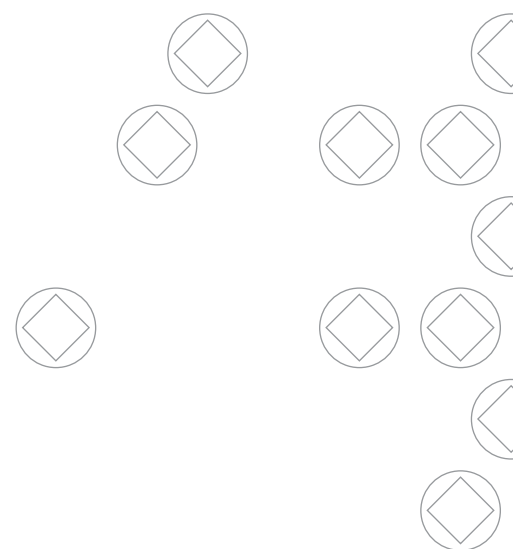
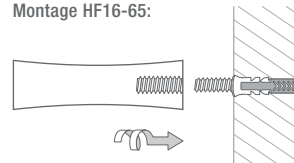

*Auf geeigneten Untergründen mit tesa® Power-Kit-Set, Klebeadapter RNB45-6 und Edelstahl-Abdeckrosette.

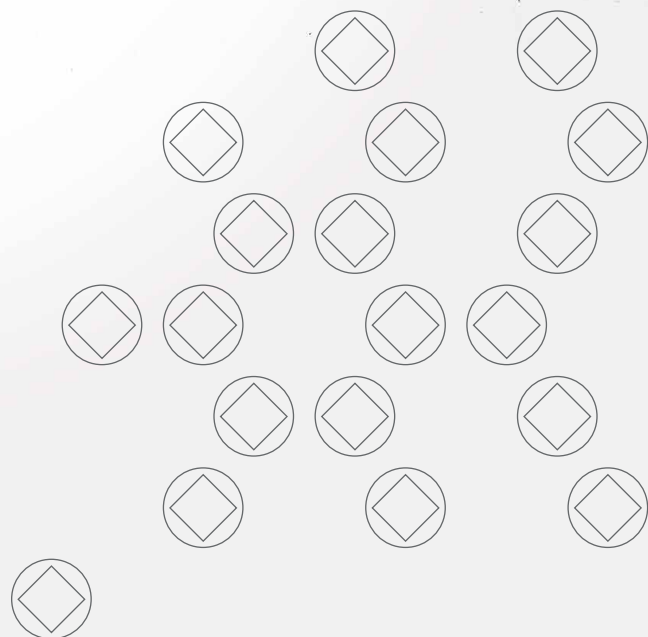



HG24-25HS



HG24-25 | KB1

WANDHAKEN GROW

Formschöne, flexibel einsetzbare Wandhaken mit M4 x 12 Gewinde.
Edelstahl massiv, gebürstet, seidig-matt handgeschliffen.

- HG24-25HS** Ausführung mit Haftsauger*, ohne Bohren auf glatten Flächen frei positionierbar.
HS Haftsauger* für Wandhaken Grow mit M4 Außengewinde.
- HG24-25** Ausführung zur Verschraubung, Länge 25 mm.
HG24-50 Ausführung zur Verschraubung, Länge 50 mm.
- HG24-25K40** Ausführung zur Verklebung** mit Abdeckrosette Ø40 mm, Länge 31 mm.
HG24-50K45 Ausführung zur Verklebung*** mit Abdeckrosette Ø45 mm, Länge 56 mm.

HG24-25HS:

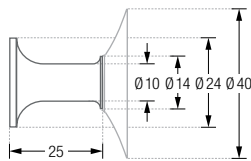

HS:

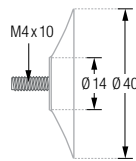

HG24-25:

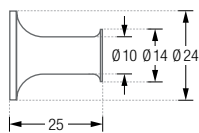

HG24-50:

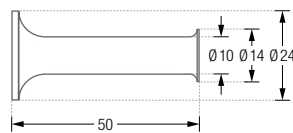

HG24-25K40:

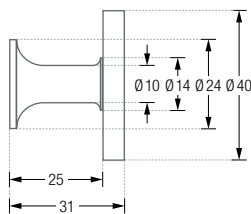

HG24-50K45:

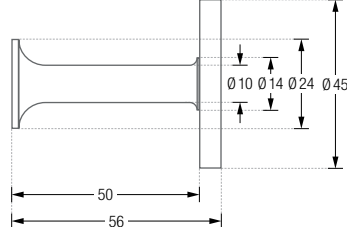

Inklusive Montagematerial.

HG24-25HS frei positionierbar:

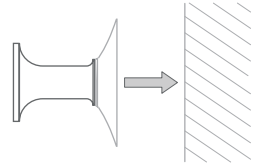

HG24-25 Wandmontage
mit Stockschraube:

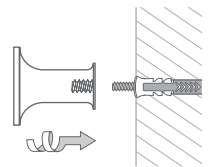

HG24-25 rückseitige
Montage auf Paneel:

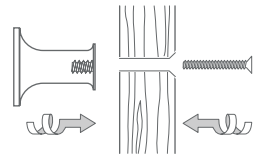

*Material: PVC (Polyvinylchlorid), klar, transparent. Hohe Haftung, Licht-, und Alterungsbeständigkeit.

**Auf geeigneten Untergründen mit tesa® Power-Kit-Set, Klebeadapter RNB40-6-M4 und Edelstahl-Abdeckrosette.

***Auf geeigneten Untergründen mit tesa® Power-Kit-Set, Klebeadapter RNB45-6 und Edelstahl-Abdeckrosette.



Auch mit doppelter, verdeckter Verschraubung lieferbar siehe Seite 30.

Inklusive Montagematerial zur Verschraubung.

Montage ebenso rückseitig verschraubt möglich – bei Bestellung bitte angeben.

Zur diebstahlsicheren Montage empfehlen wir die Schraubensicherung mit Loctite® oder einem vergleichbaren Produkt.

Montage HA3-R40S55:

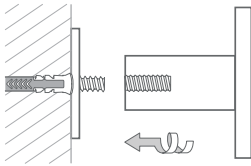

WANDHAKEN GROSSER KOPF

Stabförmige Wandhaken mit großem Kopf. Edelstahl massiv, gebürstet, seidig-matt handgeschliffen. Montage mit M6 Stockschraube.

HA1-R40S40	Ausführung mit $\varnothing 12$ mm, Kopf $\varnothing 40$ mm, Länge 43 mm, Rosette R40 $\varnothing 40$ mm.
HA1-R55S40	Ausführung mit $\varnothing 12$ mm, Kopf $\varnothing 40$ mm, Länge 43 mm, Rosette R55 $\varnothing 50$ mm.
HA3-R40S55	Ausführung mit $\varnothing 20$ mm, Kopf $\varnothing 55$ mm, Länge 49 mm, Rosette R40 $\varnothing 40$ mm.
HA3-R55S55	Ausführung mit $\varnothing 20$ mm, Kopf $\varnothing 55$ mm, Länge 49 mm, Rosette R55 $\varnothing 55$ mm.

HA1-R40S40:

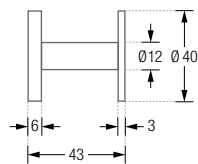

HA1-R55S40:

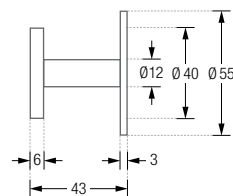

HA3-R40S55:

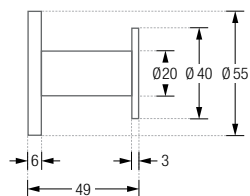

HA3-R55S55:

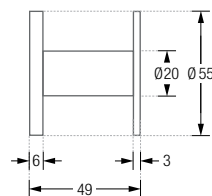



WANDHAKEN HA1-S

WANDHAKEN HA1-RE
KLEIDERBÜGEL KB1

Bei höherer Belastung oder weichen Untergründen mit zusätzlichen Rosetten siehe Seite 30 kombinierbar.

Inklusive Montagematerial zur Verschraubung.

Montage ebenso rückseitig verschraubt möglich – bei Bestellung bitte angeben.

Zur diebstahlsicheren Montage empfehlen wir die Schraubensicherung mit Loctite® oder einem vergleichbaren Produkt.

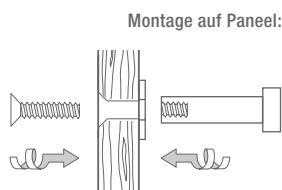
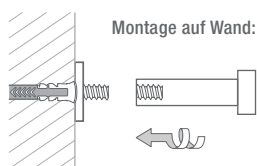

WANDHAKEN STABFORM

Stabförmige Wandhaken, Ø12 mm, Edelstahl massiv, gebürstet, seidig-matt handgeschliffen. Montage mit M6 Stockschraube.

- HA1-S Ausführung mit 3 mm Kopfhöhe, Länge 37 mm.
- HA2-S Ausführung mit 3 mm Kopfhöhe, Länge 57 mm.
- HA1-RS Ausführung mit 3 mm Kopfhöhe, Länge 40 mm, Rosette R20 Ø20 mm.
- HA1-E Ausführung mit 8 mm Kopfhöhe, Länge 42 mm.
- HA1-RE Ausführung mit 8 mm Kopfhöhe, Länge 45 mm, Rosette R20 Ø20 mm.

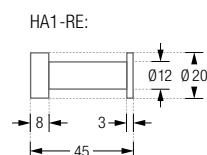
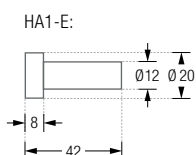
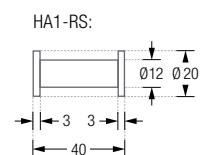
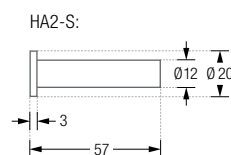
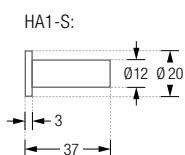



WANDHAKEN HA2-R55S
KLEIDERBÜGEL KB1



WANDHAKEN HA2-WS

WANDHAKEN STABFORM

Stabförmige Wandhaken, Ø12 mm, Edelstahl massiv, gebürstet, seidig-matt handgeschliffen. Montage mit M6 Stockschraube.

- HA2-RS Ausführung mit Rosette R20 Ø20 mm, Länge 60 mm.
- HA2-R40S Ausführung mit Rosette R40 Ø40 mm, Länge 60 mm.
- HA2-R55S Ausführung mit Rosette R55 Ø55 mm, Länge 60 mm.

- HA1-WS Ausführung mit 15 mm Sockelbasis Ø20 mm, Länge 52 mm.
- HA2-WS Ausführung mit 15 mm Sockelbasis Ø20 mm, Länge 72 mm.

- HA1-WE Ausführung mit 8 mm Kopfhöhe und 15 mm Sockelbasis Ø20 mm, Länge 57 mm.

Inklusive Montagematerial zur Verschraubung.

Montage ebenso rückseitig verschraubt möglich – bei Bestellung bitte angeben.

Zur diebstahlsicheren Montage empfehlen wir die Schraubensicherung mit Loctite® oder einem vergleichbaren Produkt.

Montage HA2-RS:

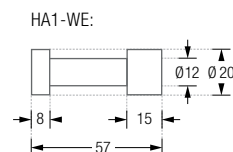
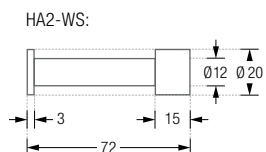
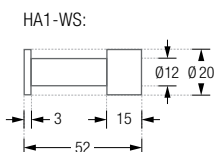
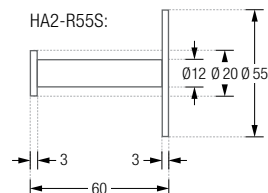
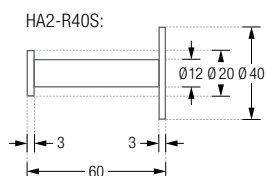
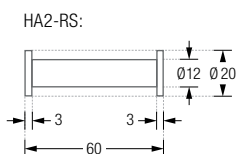
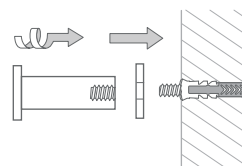



GH2



GH4-2



GARDEROBENHAKEN GH-SYSTEMHAKEN ZUR VERSCHRAUBUNG

Garderobenhaken zur Verschraubung. Edelstahl massiv, gebürstet, seidig-matt handgeschliffen. Eine durchdachte Konstruktion von drehbaren Kleiderhaken auf einer Achse. Auf diesem System basieren sowohl die Standgarderobe Take 1, als auch die Hängegarderoben Take 3 und Take 5.

- GH2** Ausführung mit zwei drehbaren Kleiderhaken, Höhe 110 mm.
GH3 Ausführung mit drei drehbaren Kleiderhaken, Höhe 140 mm.
GH4 Ausführung mit vier drehbaren Kleiderhaken, Höhe 170 mm.
GH4-2 Ausführung mit drei drehbaren Kleiderhaken und einem längeren Erweiterungshaken, Höhe 170 mm.

Bei höherer Belastung oder weichen Untergründen mit zusätzlichen Rosetten siehe Seite 30 kombinierbar.

Inklusive Montagematerial zur Verschraubung.

Verschraubung GH-Serie:

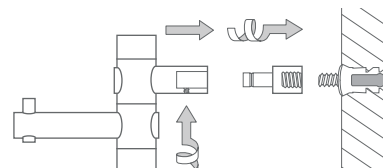

GH2:

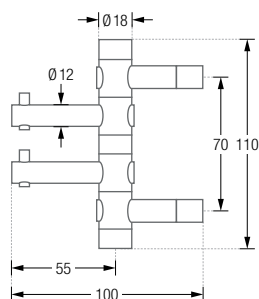

GH3:

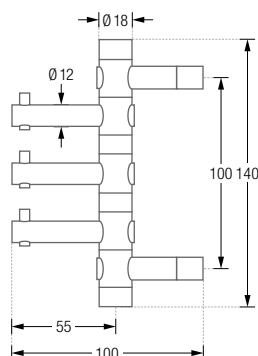

GH4:

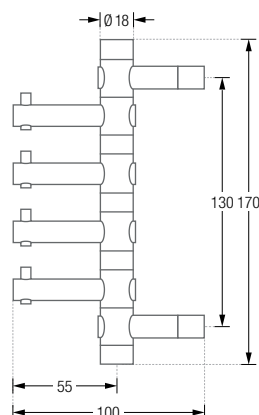

GH4-2:

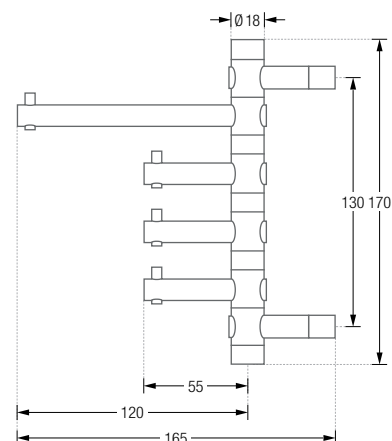

Verklebung GH-Serie:

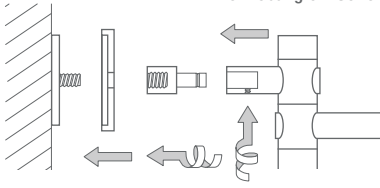

GARDEROBENHAKEN

GH-SYSTEMHAKEN ZUR VERKLEBUNG

Garderobenhaken zur Verklebung* mit Abdeckrosette $\varnothing 45$ mm. Edelstahl massiv, gebürstet, seidig-matt handgeschliffen. Eine durchdachte Konstruktion von drehbaren Kleiderhaken auf einer Achse. Auf diesem System basieren sowohl die Standgarderobe Take 1, als auch die Hänggarderoben Take 3 und Take 5.

- GH2K45** Ausführung mit zwei drehbaren Kleiderhaken, Gesamthöhe 115 mm.
- GH3K45** Ausführung mit drei drehbaren Kleiderhaken, Gesamthöhe 145 mm.
- GH4K45** Ausführung mit vier drehbaren Kleiderhaken, Gesamthöhe 175 mm.
- GH4-2K45** Ausführung mit drei drehbaren Kleiderhaken und einem längeren Erweiterungshaken, Gesamthöhe 175 mm.

GH2K45:

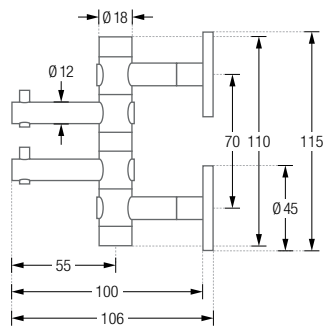

GH3K45:

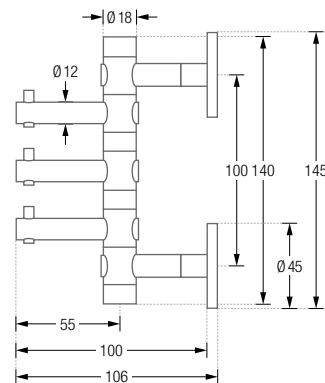

GH4K45:

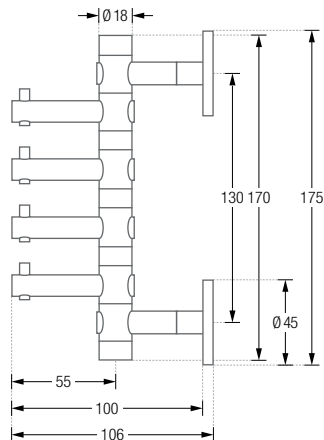

GH4-2K45:

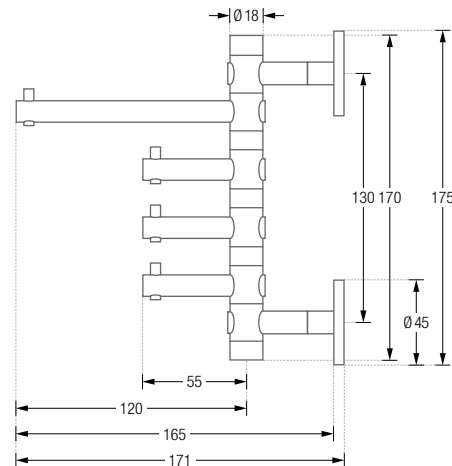



H18-50D ROSETTE R55V

R18 | R20 | R25 | R40 | R55

Zur Vergrößerung der Auflagefläche mit Haken/Haltern kombinierbar.

Montagematerial zur Verschraubung bei Haken/Haltern enthalten.

Haken H18-50D siehe Seite 11.

Video zur Montage:

www.youtube.com/user/phosedelstahl
QR-Code PHOS YouTube-Channel



ROSETTEN ZUR EINPUNKT-VERSCHRAUBUNG

Rosetten mit einem Verschraubungspunkt, Höhe 3 mm.
Passender Innen-Ø für M4, M5 und M6 Schrauben erhältlich.
Edelstahl massiv, feingedreht.

- R18 Ausführung mit Außen-Ø 18 mm.
- R20 Ausführung mit Außen-Ø 20 mm.
- R25 Ausführung mit Außen-Ø 25 mm.
- R40 Ausführung mit Außen-Ø 40 mm.
- R55 Ausführung mit Außen-Ø 55 mm.

Produktbeispiel R18 Drauf-/Seitenansicht:

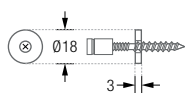

Produktbeispiel R40 Drauf-/Seitenansicht:

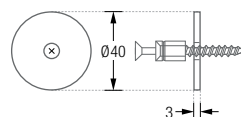

ZUR DOPPELVERSCHRAUBUNG

Rosetten zur Doppelverschraubung mit umschließender Verdeckung,
Gesamthöhe 6 mm. Mit M6 Gewinde, für 6 mm Senkkopfschrauben.
Edelstahl massiv, feingedreht.

- R40V Ausführung mit Außen-Ø 40 mm, Bohrabstand 23 mm.
- R55V Ausführung mit Außen-Ø 55 mm, Bohrabstand 36 mm.

R40V Montageelement und Verdeckung Drauf-/Seitenansicht:

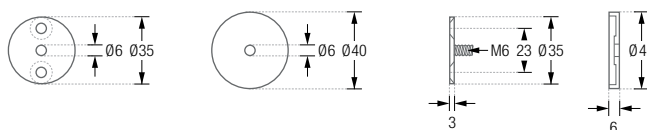

R55V Montageelement und Verdeckung Drauf-/Seitenansicht:

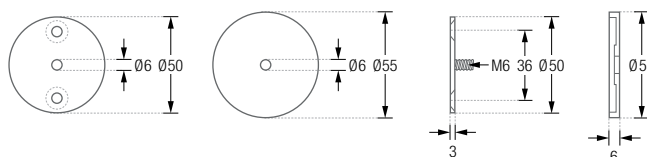



HG18-50DR40 MIT HUTROSETTE R40H18



R25H | R40H

Zur Vergrößerung der Auflagefläche mit Haken / Haltern kombinierbar.

Montagematerial zur Verschraubung bei Haken / Haltern enthalten.

Haken HG18-50DR40 siehe Seite 19.

HUTROSETTEN

Hutrosetten mit einem Verschraubungspunkt für 6 mm Senkkopfschrauben. Edelstahl massiv, feingedreht.

- R25H18 Ausführung mit Außen- \varnothing 25 mm für Haken / Halter mit \varnothing 18 mm.
- R30H18 Ausführung mit Außen- \varnothing 30 mm für Haken / Halter mit \varnothing 18 mm.
- R40H18 Ausführung mit Außen- \varnothing 40 mm für Haken / Halter mit \varnothing 18 mm.

- R25H Ausführung mit Außen- \varnothing 25 mm für Haken / Halter mit \varnothing 20 mm.
- R40H Ausführung mit Außen- \varnothing 40 mm für Haken / Halter mit \varnothing 20 mm.

Produktbeispiel R25H18 Drauf- / Seitenansicht:

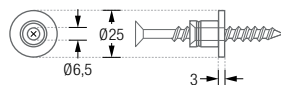

Produktbeispiel R40H18 Drauf- / Seitenansicht:

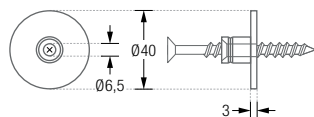



KLAPPHAKEN KH
KLEIDERBÜGEL KB2

Inklusive Montagematerial
zur Verschraubung.

Montage ebenso rückseitig verschraubt
möglich – bei Bestellung bitte angeben.

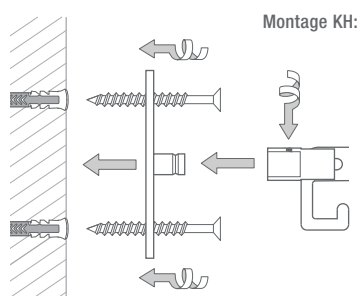

KLAPPHAKEN

KH Klapphaken inklusive einer ovalen Rosette. Nutzbar als Mantel- und Kleiderbügelhaken. Hakenelement gelasert. Edelstahl massiv, gebürstet, seidig-matt handgeschliffen. Materialstärke 4 mm. Montage mit Edelstahl-Senkkopfschrauben.

KH aufgeklappt:

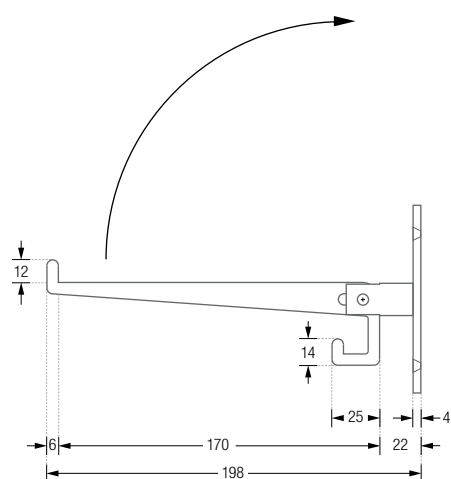

KH zugeklappt:

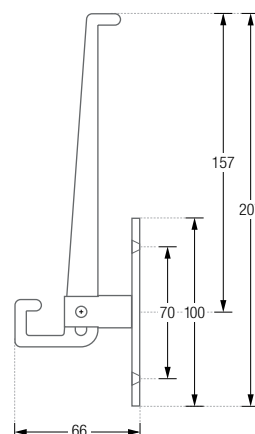



Inklusive Montagematerial
zur Verschraubung.

KLEIDERLÜFTER

Kleiderlüfter inklusive einer ovalen Rosette. Hakenelement gelasert.
Edelstahl massiv, gebürstet, seidig-matt handgeschliffen.
Materialstärke 4 mm, Montage mit Edelstahl-Senkkopfschrauben.

- KL1 Ausführung in Länge 21,7 cm.
- KL2 Ausführung in Länge 28,3 cm.

Produktbeispiel KL1 zugeklappt:

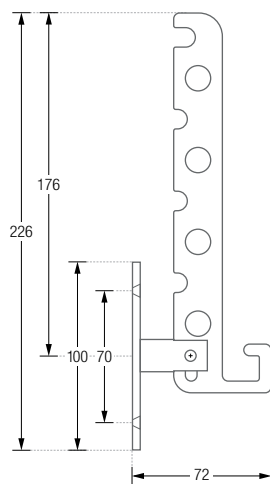

Produktbeispiel KL1 aufgeklappt:

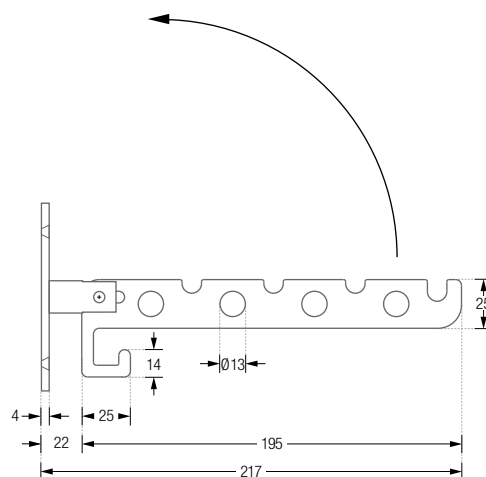



Mit zusätzlichen Rosetten kombinierbar, siehe Seite 30.

Inklusive Montagematerial zur direkten Unterbodenmontage.

Montage GH2H durch Schrankboden:

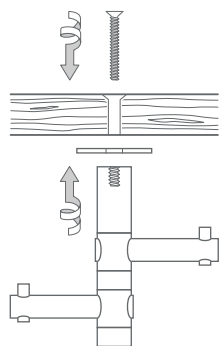

UNTERBAUHAKEN

Hängende Garderobenhaken mit um 360° drehbaren Kleiderhaken und Rosette R40. Für Regal- und Schrankböden. Verschraubung von oben. Edelstahl massiv, gebürstet, seidig-matt handgeschliffen.

GH2H Ausführung mit zwei drehbaren Haken, Höhe 98 mm.

GH2HD Ausführung mit zweimal zwei drehbaren Haken, Höhe 101 mm.

GH3H Ausführung mit drei drehbaren Haken, Höhe 128 mm.

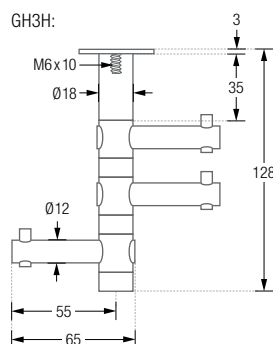
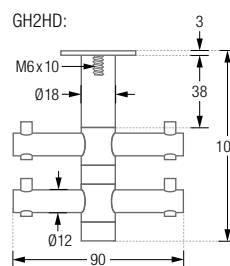
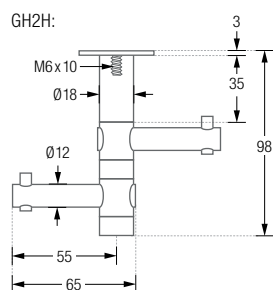



UNTERBAUHAKEN UHX6-48



UNTERBAUHAKEN UHX6-70

UNTERBAUHAKEN

Gebogener Unterbauhaken mit verdeckter Verschraubung und Kunststoff-Schutzkappe*. Von unten und oben verschraubbar, Breite 52 mm. Edelstahl massiv, gebürstet, seidig-matt handgeschliffen.

UHX6-48 Ausführung in Höhe 48 mm.

UHX6-70 Ausführung in Höhe 70 mm.

UHX6-48 Front- / Seitenansicht:

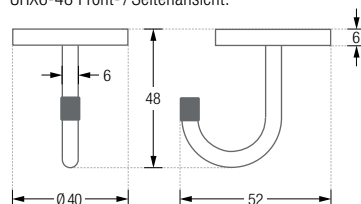

UHX6-70 Front- / Seitenansicht:

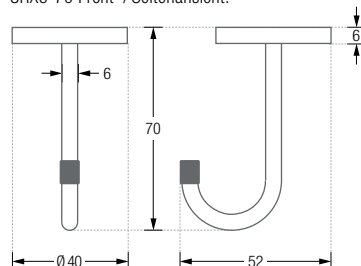

Inklusive Montagematerial zur direkten Unterbodenmontage.

Montage UHX6-70:

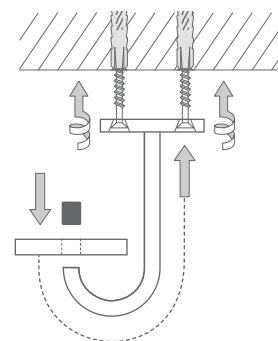

*Material: PE (Polyethylen), matt schwarz. Hohe chemische Beständigkeit, gute Gleitfähigkeit.