

BESCHLÄGE

- 228 TÜRKLINGELN UND TÜRSPIONE
- 232 SCHIEBETÜRBESCHLÄGE
- 241 MÖBELGRIFFE UND MÖBELKNÖPFE
- 244 BÜGELGRIFFE
- 247 MUSCHELGRIFFE





KK50



KK75



KK75S



KK75R

TÜRKLINGELN | KLINGELSCHILDER

KK50

Quadratische Türklingel mit Klingeltaster und Mikroschalter. Klingelplatte gebürstet. Klingeltaster flächenbündig mit Platte 50 x 50 mm. Plattenstärke 2 mm, Einbautiefe 30 mm. Taster-Ø 19 mm.

Auch erhältlich als:

KK75 – 75 x 75 mm, Unterputzdose im Lieferumfang enthalten.

KK75S – 75 x 75 mm, Softedge-Design, Unterputzdose im Lieferumfang enthalten.

KK75R – Runde Türklingel Ø 75 mm, Unterputzdose im Lieferumfang enthalten.

Klingelplatten in individuellen Maßen und mit Beschriftung erhältlich siehe S. 230

Klingelknopf ist staub- und spritzwassergeschützt nach Schutznorm IP 67

Montage mittels Heißkleber oder Silikon (nicht im Lieferumfang)

Für Spannungen von max. 250V Ac und 10A zugelassen

Taster ausgelegt für eine Million Drückvorgänge im Temperaturbereich von -30°C bis +105°C

Edelstahlreiner siehe S. 292



iF Product Design Award 1999
International Forum Design, Hannover



Good Design Award 1999
JIDPO/G-Mark, Japan



reddot design award
winner 2000
reddot design award 2000
Design-Zentrum Nordrhein-Westfalen

Design: Andreas Winkler

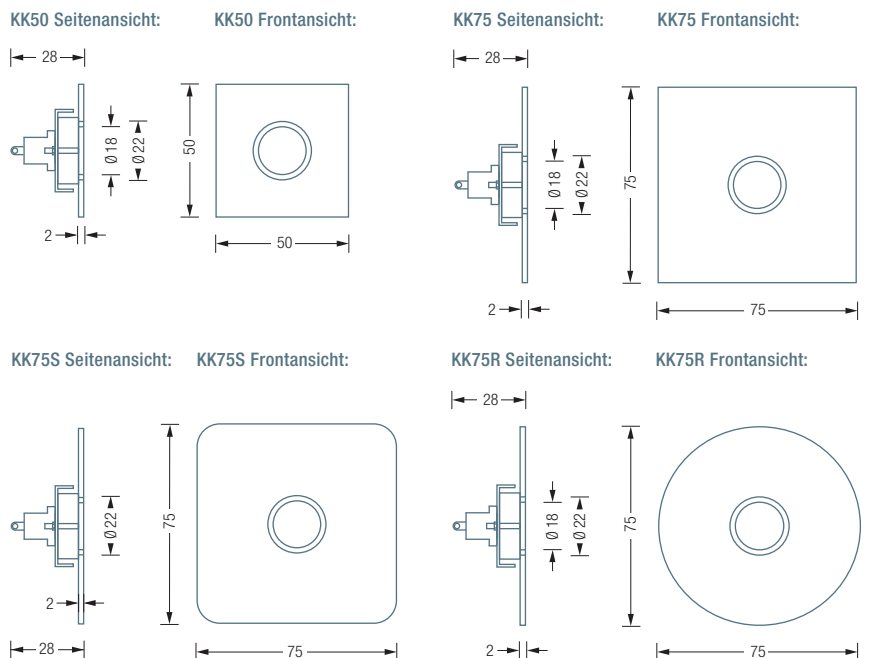



KK150-75



KK150-75 HORIZONTAL

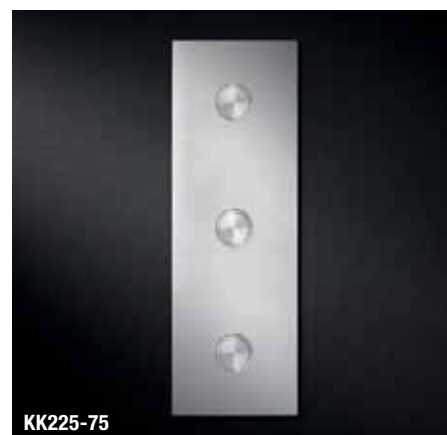

KK225-75

TÜRKLINGELN | KLINGELSCHILDER

KK150-75

Rechteckige Türklingel mit zwei Klingeltastern und Mikroschaltern. Klingelplatte gebürstet. Klingeltaster flächenbündig mit Platte 150 x 75 mm. Plattenstärke 2 mm, Einbautiefe 30 mm. Taster-Ø 22 mm. Hochkant oder liegend montierbar.

Auch erhältlich als:

KK225-75 – 225 x 75 mm, mit drei Klingeltastern und Mikroschaltern.
Unterputzdosen im Lieferumfang enthalten.

KK150-75 Seitenansicht / Frontansicht:

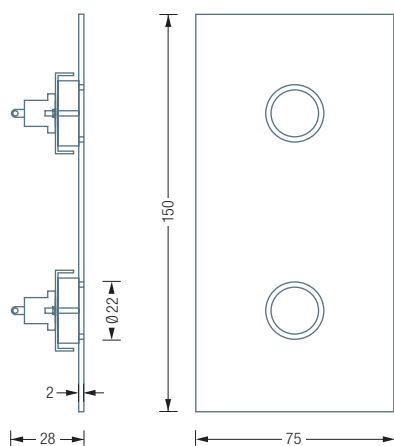

KK225-75 Seitenansicht / Frontansicht:

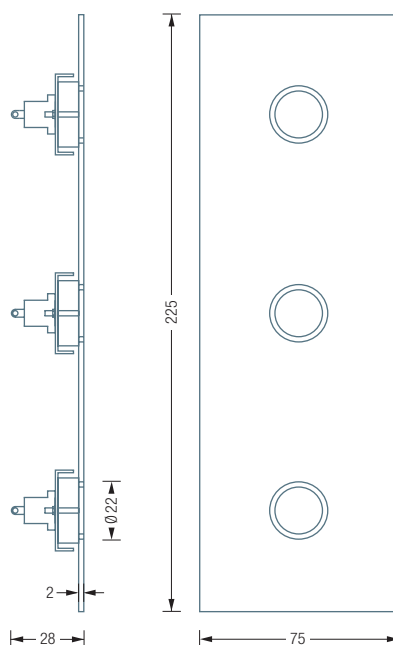

Klingelplatten in individuellen Maßen und mit Beschriftung erhältlich siehe S. 230

Klingelknopf ist staub- und spritzwassergeschützt nach Schutznorm IP 67

Montage mittels Heißkleber oder Silikon (nicht im Lieferumfang)

Für Spannungen von max. 250V Ac und 10A zugelassen

Taster ausgelegt für eine Million Drückvorgänge im Temperaturbereich von -30°C bis +105°C



TÜRKLINGELN | KLINGELSCHILDER FÜR BESCHRIFTUNG

KK75-150S

Rechteckige Türklingel mit seitlichem Klingeltaster und Mikroschalter. Klingelplatte gebürstet. Klingeltaster flächenbündig mit Platte 75 x 150 mm. Plattenstärke 2 mm, Einbautiefe 30 mm. Taster-Ø 22 mm.

Auch erhältlich als:

KK75-150M – Mit mittig-oben angeordnetem Klingeltaster.

KK75-150S Seitenansicht / Frontansicht:

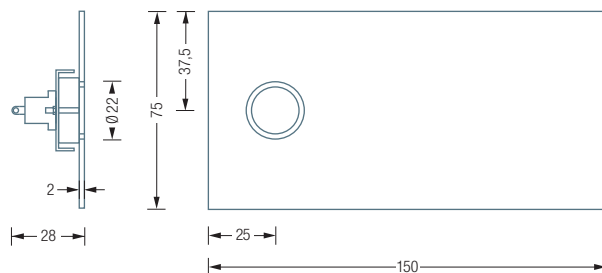

KK75-150M Seitenansicht / Frontansicht:



BESCHRIFTUNGEN | NACH VORGABE

Beschriftung von PHOS Edelstahl-Klingelschildern mit Buchstaben, Zahlen und Grafiken. Schriftart Helvetica Neue Medium. Verwendung individueller Schrifttypen nach Vorgabe.

BESCH-E – Kontraststarke, elektrolytische Beschriftung mit Buchstaben, Zahlen und Grafiken nach Vorgabe. Maximale Beschriftungshöhe 36 mm.

BESCH-L – Laserbeschriftung mit Buchstaben, Zahlen und Grafiken nach Vorgabe. Ausführung auf Anfrage.

BESCH-G – Gravur, geprägt und schwarz ausgelegt. Buchstaben und Zahlen nach Vorgabe. Minimale Beschriftungshöhe 5 mm. Weitere Farben auf Anfrage. Ausführung auf Anfrage.

TÜRKLINGEL **KK75** | TÜRSPION **SPY** | HAUSNUMMER **HN200**

SPY

Hausnummer siehe S. 263 f.



iF Product Design Award 1999 –
International Forum
Design, Hannover

Design: Andreas Winkler

TÜRSPIONE

SPY

Türspion. Für Türblattstärke in 35–57 mm.

Edelstahl feingedreht. Mit Präzisions-
Glasoptik. Blickwinkel 200°.

Auch erhältlich als:

SPY28-80 – für Türblattstärke in 58–80 mm.

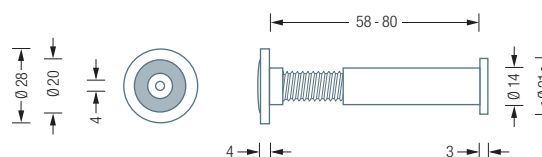
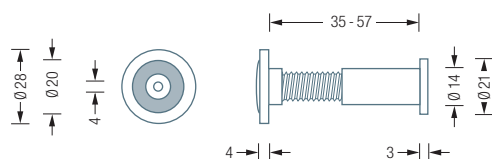



SCHIEBETÜRBESCHLAG LR70-2200Set

Für Ihre Planung stehen wir unterstützend zur Verfügung

Individuelle Maße erhältlich

Inklusive Montagematerial zur Wandverschraubung

Einzelelemente siehe S. 237

Edelstahlreiniger siehe S. 292

SCHIEBETÜRBESCHLAG FÜR GLAS- UND HOLZTÜREN

LR70-2200Set

Komplettes Schiebetürbeschlag-Set für Glas- und Holztüren. Schiebetürbeschlag hängend an Laufschiene aus Flachstahl, 2,20 m lang. Mit kugelgelagerten Laufrollen und Aushängesicherung sowie allen benötigten Elementen. Edelstahl massiv, seidig matt handgeschliffen.

Für Glastüren von 8–12 mm, benötigte Bohrung im Glas $\varnothing 13$ mm. Richtwert Tragkraft/ Belastungsfähigkeit: 80 kg pro Laufwagen. Bei Holztüren bitte Türblattstärke angeben, zwecks Modifikation der Doppelbefestigung.

Im Set enthaltene Elemente:

- 1 Laufschiene LS50 (2,20 m)
- 2 Türbremsen TBS50
- 2 Laufrollen LR70
- 2 Führungsrollen FR20-30
- Komplettes Montagematerial

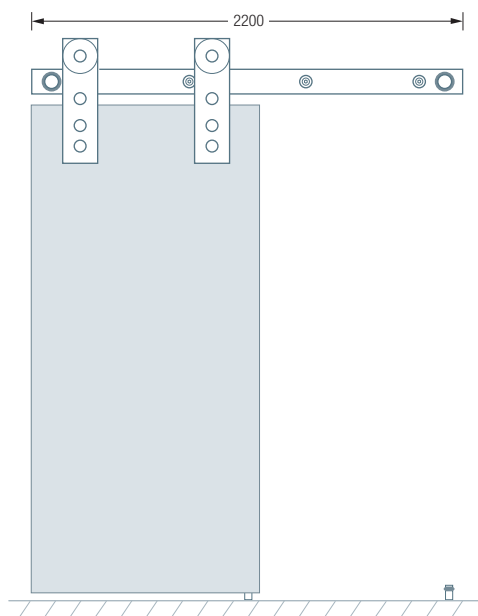



SCHIEBETÜRBESCHLAG LR70G2200Set

Für Ihre Planung stehen wir
unterstützend zur Verfügung

Individuelle Maße erhältlich

Inklusive Montagematerial
zur Wandverschraubung

Einzelelemente siehe S. 237

SCHIEBETÜRBESCHLAG FÜR GLASTÜREN

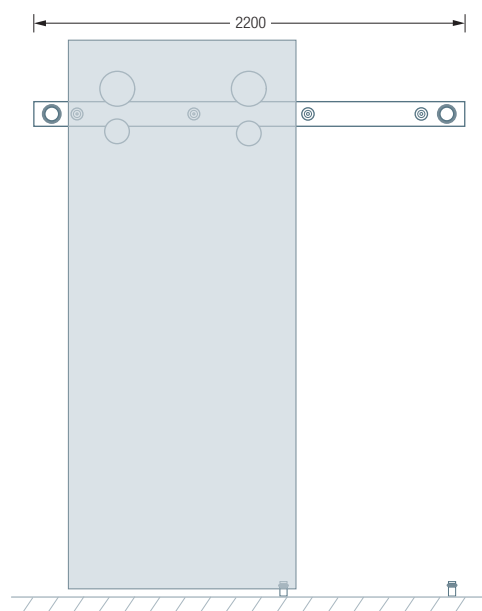

LR70G2200Set

Komplettes Schiebetürbeschlag-Set für Glastüren, zur UV-Verklebung.
Ästhetisch reduzierter Schiebetürbeschlag an Laufschiene aus Flachstahl,
2,20 m lang. Mit kugelgelagerten Laufrollen sowie allen benötigten
Elementen. Edelstahl massiv, seidig matt handgeschliffen.

Laufrollen LR70G und Aushängesicherung frei positionierbar
und direkt per UV-Verklebung auf Glas anzubringen.
Richtwert Tragkraft/Belastungsfähigkeit: 80 kg pro Laufrolle.

Im Set enthaltene Elemente:

- 1 Laufschiene LS50 (2,20 m)
- 2 Türbremsen TBS50G
- 2 Laufrollen LR70G
- 2 Führungsrollen FR20-30
- 2 Aushängesicherungen AHS50
- Komplettes Montagematerial





LR70

Inklusive
Montagematerial

SCHIEBETÜRBECHLAG LAUFWAGEN FÜR GLAS- UND HOLZTÜREN

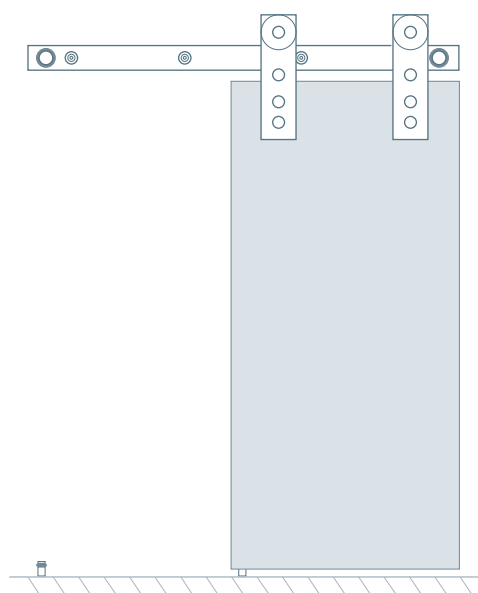

LR70

Kugelgelagerter Schiebetür-Laufwagen für Glas- und Holztüren. Schiebetürbeschlag, hängend, zu verwenden mit Laufschiene LS50. Mit integrierter Aushängesicherung. Edelstahl massiv, seidig matt handgeschliffen. Doppelbefestigung für 8–12 mm Glas. Benötigte Bohrungsdurchmesser im Glas: 13 mm. Belastbarkeit: 80 kg/Laufwagen. Bei Holztüren bitte Türblattstärke angeben, zwecks Modifikation der Doppelbefestigung.

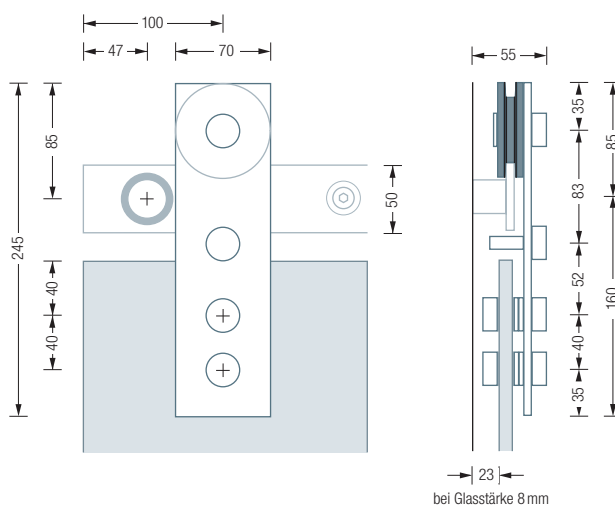



LR70G | AHS50 AUFGEKLEBT | LS50



LR70G | AHS50 AUFGEKLEBT | LS50

Inklusive
Montagematerial

SCHIEBETÜRBESCHLAG LAUFROLLE FÜR GLASTÜREN

LR70G

Kugelgelagerte Schiebetür-Laufrolle für Glastüren zur UV-Verklebung. Schiebetürbeschlag, hängend, zu verwenden mit Laufschiene LS50. Edelstahl massiv, seidig matt handgeschliffen. Frei positionierbar und direkt per UV-Verklebung auf Glas anzubringen. Verschraubung nicht nötig. Belastbarkeit: 80 kg/Laufrolle.

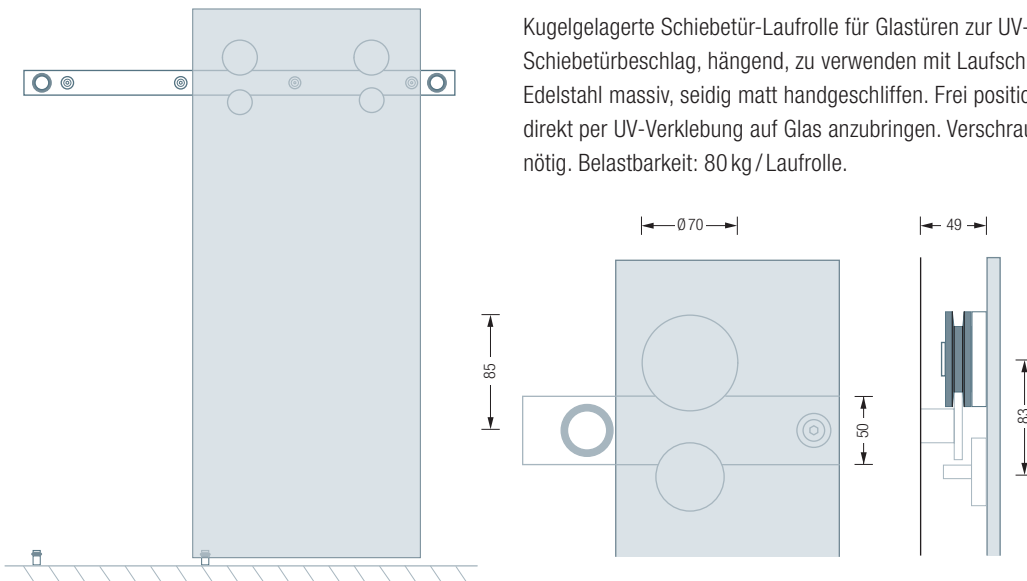

SCHIEBETÜRBESCHLÄGE EINZELELEMENTE

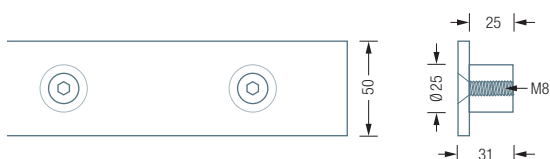

LS50

Laufschiene aus Flachstahl komplett mit Wandbefestigungen. Wandmontage mittels Befestigungszylinder für Glastüren, mit M8 Gewinde. Befestigungen für größeren Wandabstand, z.B. für Holztürlätter erhältlich. Edelstahl massiv, Elemente aus einem Stück, gebürstet, bzw. seidig matt handgeschliffen.

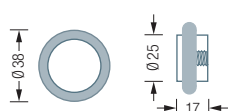

TBS50

Beschlag Türbremse mit O-Ring* zur Anbringung auf Laufschiene LS50. Für Laufwagen LR70. Edelstahl massiv, seidig matt handgeschliffen.

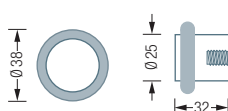

TBS50G

Beschlag Türbremse mit O-Ring* zur Anbringung auf Laufschiene LS50. Für Laufwagen LR70G. Edelstahl massiv, seidig matt handgeschliffen.

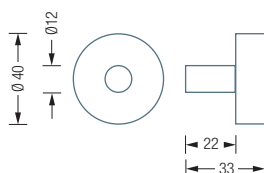

AHS50

Schiebetürbeschlag, hängend. Aushängesicherung für Glastüren. Edelstahl massiv, seidig matt handgeschliffen. Zur direkten UV-Verklebung auf Glastüren. In Verwendung mit Laufrolle LR70G und Laufschiene LS50 zu nutzen.

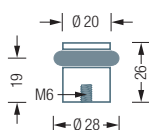

FR20-20

Schiebetürführung mit drehbarem O-Ring* für Glastüren und Holztüren. Höhe 26 mm, zur Bodenmontage. Edelstahl massiv, seidig matt handgeschliffen.

Auch erhältlich als:

FR20-30 – Höhe 36 mm.

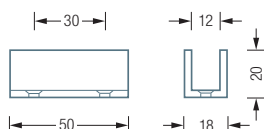

UF

Schiebetürführung U-Profil mit Filzeinlagen für Glastüren in 8 - 12 mm Stärke. Edelstahl massiv, seidig matt handgeschliffen.

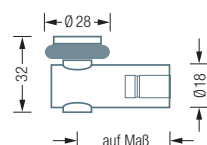

FR18W

Schiebetürführung mit drehbarem O-Ring* für Glastüren und Holztüren. Edelstahl massiv, seidig matt handgeschliffen. Wandmontage mit verdeckter M6 Gewindehülse.

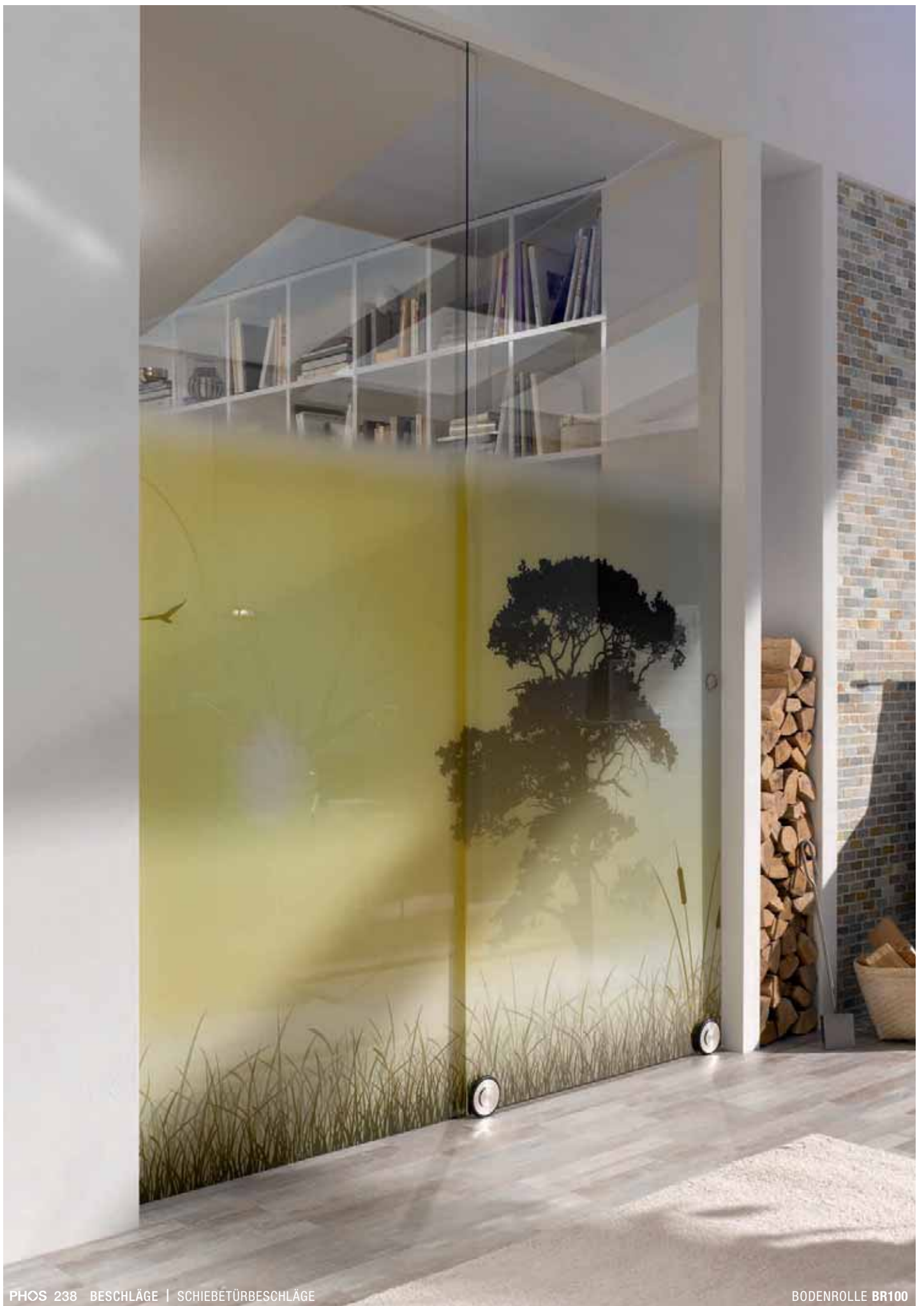



reddot design award
winner 2004



Designpreis der
Bundesrepublik
Deutschland

Nominiert 2006

reddot design award 2004
Design-Zentrum
Nordrhein-Westfalen

Nominierung:
Bundesdesignpreis 2006
Rat für Formgebung

Design: Andreas Winkler



BR100

SCHIEBETÜRBESCHLAG BODENROLLEN

BR100

Kugelgelagerte Schiebetür-Bodenrolle mit lafdämpfendem O-Ring*
für frei positionierbare UV-Verklebung auf Glasschiebetüren.
Edelstahl massiv, seidig matt handgeschliffen. Belastbarkeit: 80 kg / Bodenrolle.

Die Bodenrolle ist per Fräsung oder mit einem Bodenführungsprofil** zu führen.
Das obere Ende des Türblatts ist z.B. mittels eines Aluminiumprofils zu führen.

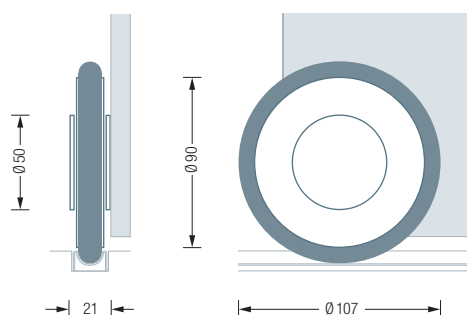

BR100V

Kugelgelagerte Schiebetür Bodenrolle in Ausführung mit verlängerter Achse
zum Verschrauben durch Holztüren. Edelstahl massiv, seidig matt handgeschliffen.
Belastbarkeit: 80 kg / Bodenrolle.

Die Bodenrolle ist per Fräsung oder mit einem Bodenführungsprofil** zu führen.
Das obere Ende des Türblatts ist z.B. mittels eines Aluminiumprofils zu führen.
Bitte Türblattstärke angeben.

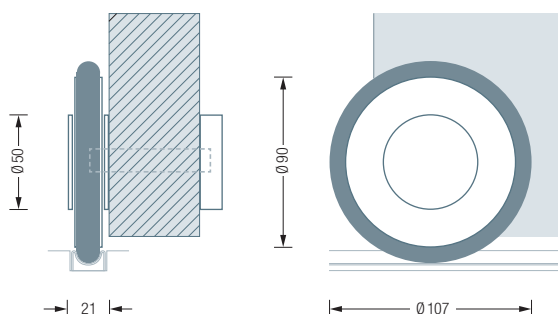

*Material: NBR Synthesekautschuk (Nitrile Butadiene Rubber).
Hohe Elastizität und Beständigkeit mit günstigem Alterungsverhalten und geringem Abrieb.

**Hettich GmbH, Artikelnr.: 076478. (Doppel-) Laufschiene, Aluminium, silber-eloxiert. Mit Spiegelband zur Schnellmontage.

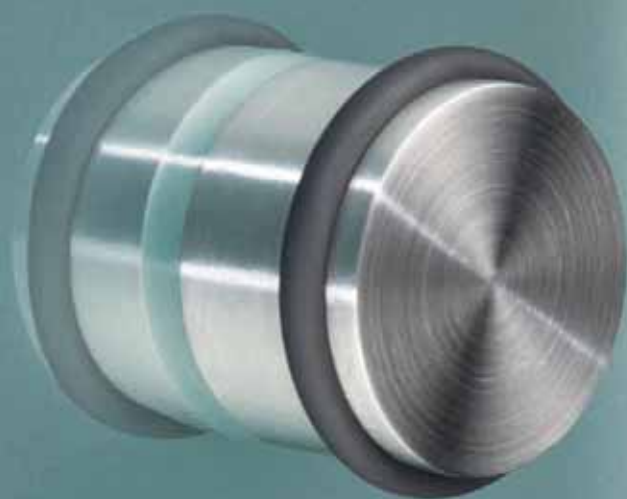



HG30-12



HG30-18



HG15-30



HG8-30



HG12-30

MÖBELGRIFFE MIT O-RING FÜR HOLZ UND GLAS

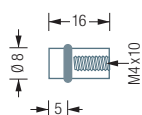

HG8-16

Möbelgriff mit O-Ring*, Ø 8 mm, Länge 16 mm. Montage mittels M4 Senkkopfschraube. Edelstahl massiv, seidig matt handgeschliffen.

Auch erhältlich als:

HG8-30 – Ø 8 mm, Länge 30 mm.

HG12-30 – Ø 12 mm, Länge 30 mm.

HG12-40 – Ø 12 mm, Länge 40 mm.

HG15-30 – Ø 15 mm, Länge 30 mm.

HG8-30 Seitenansicht:

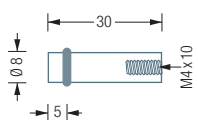

HG12-30 Seitenansicht:

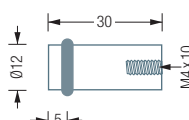

HG12-40 Seitenansicht:

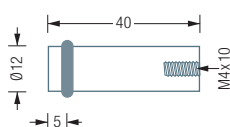

HG15-30 Seitenansicht:

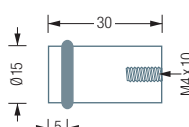

HG30-18

Möbelgriff mit O-Ring*, Ø 30 mm, Länge 18 mm. Für rückseitige Montage mit M4 Senkkopfschraube. Edelstahl massiv, seidig matt handgeschliffen.

Auch erhältlich als:

HG30-12 – Ø 30 mm, Länge 12 mm.

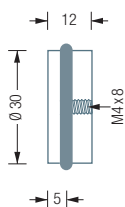
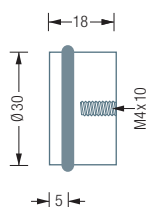

Inklusive Montagematerial zur rückseitigen Verschraubung
Edelstahlreiniger siehe S. 292

MONTAGE AN HOLZ

Rückseitige Verschraubung
Bohrung Ø 4 mm

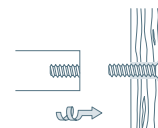

MONTAGE AN GLAS

Beidseitige Verschraubung
Bohrung Ø 4 mm

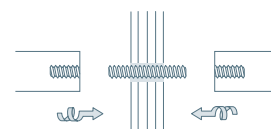

Verklebung
mit Klebedapter KT28-5

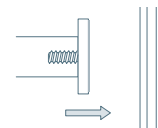

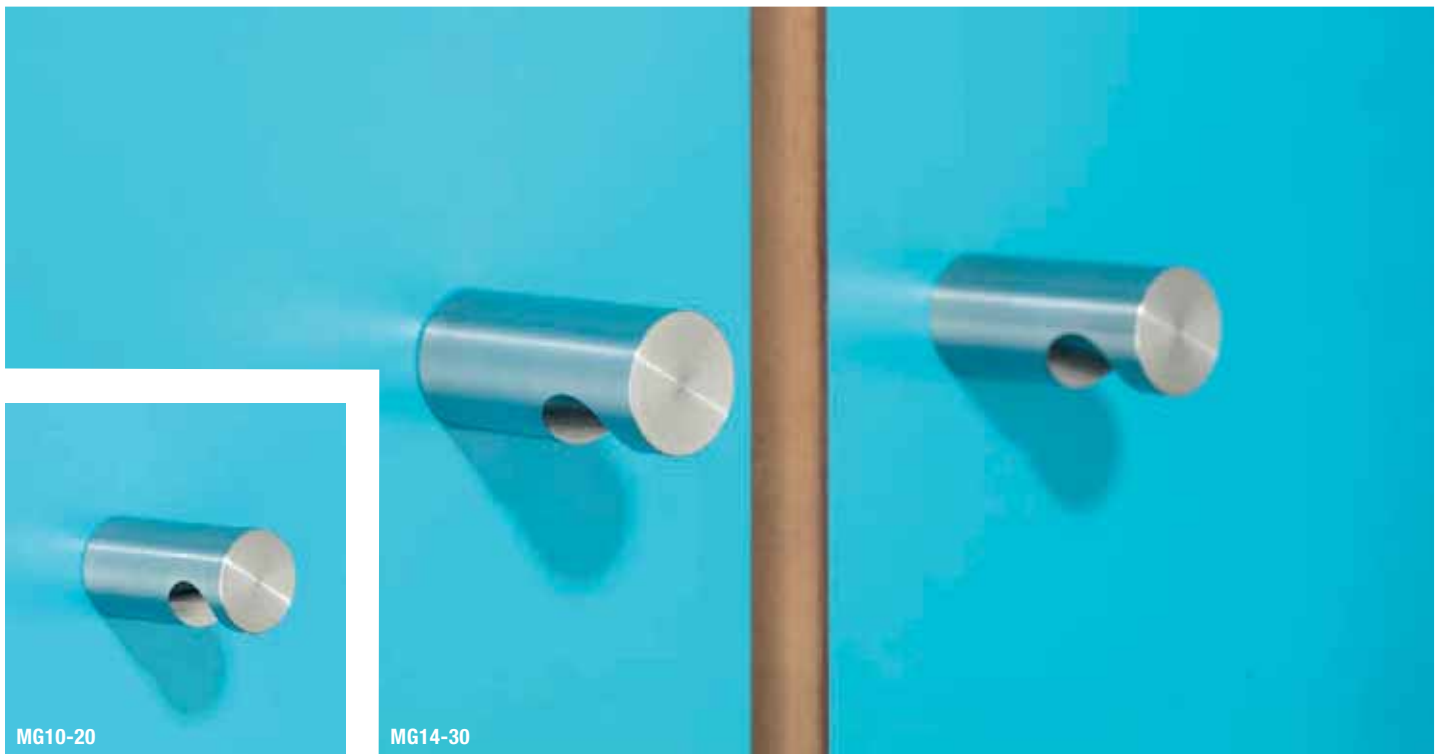

MG10-20

MG14-30

Inklusive Montagematerial
zur rückseitigen Verschraubung
Alternative Befestigungen z.B.
auf Glas siehe S. 299

MÖBELGRIFFE MIT KONKAVEM UNTERGRIFF

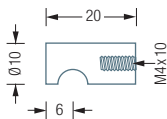

MG10-20

Möbelgriff mit konkaver Fräsung, Ø10 mm, Länge 20 mm.
Für rückseitige Montage mit M4 Senkkopfschraube.
Edelstahl massiv, seidig matt handgeschliffen.

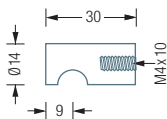

MG14-30

Möbelgriff mit konkaver Fräsung, Ø14 mm, Länge 30 mm.
Für rückseitige Montage mit M4 Senkkopfschraube.
Edelstahl massiv, seidig matt handgeschliffen.



product
design
award

2011

iF Product Design
Award 2011
International Forum
Design, Hannover

Design:
Andreas Winkler



HG24-25HS



HG24-25



HG24-25HS

Inklusive Montagematerial

MÖBELKNÖPFE | GROW

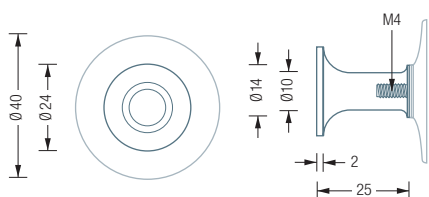

HG24-25HS

Formschöner, flexibel einsetzbarer Möbelknopf mit Haftsauger*, ohne Bohren auf glatten Flächen frei positionierbar – nicht nur für die barrierefreie Einrichtung. Edelstahl massiv, seidig matt handgeschliffen.

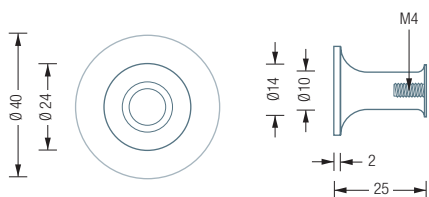

HG24-25

Formschöner Möbelknopf zur Festverschraubung. Edelstahl massiv, seidig matt handgeschliffen.

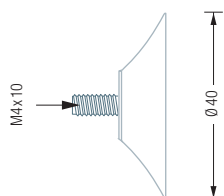

HS

Haftsauger* für Möbelknopf mit M4 Innengewinde bzw. Gewindehülse.

HG24-25HS und HS
Anbringung – frei positionierbar:

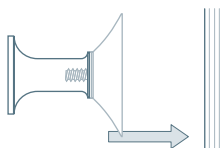

HG24-25
Rückseitige Montage auf Möbel:

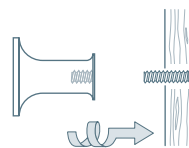



BG6-224 HORIZONTAL



BG12-238 HORIZONTAL



BG12-338

Individuelle Maße erhältlich
 Inklusive Montagematerial zur
 rückseitigen Verschraubung
 Für eine Montage als Türgriff –
 paarweise gegeneinander
 verschraubt – bitte
 Türblattstärke angeben
 Weitere Stangenhalter
 siehe S. 280 f.
 Edelstahlreiner siehe S. 292

BG6-96 Draufsicht:

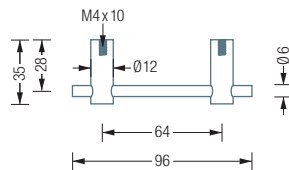

BG6-320 Draufsicht:

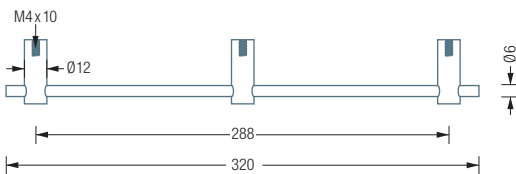

BG12-238 Draufsicht:

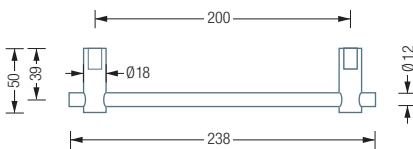

BG12-938 Draufsicht:

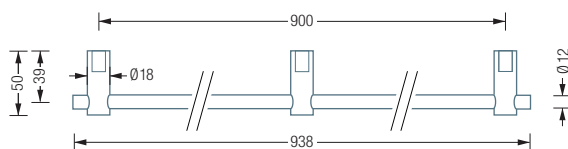

BÜGELGRIFFE MIT STANGENHALTERN

BG6-96 – MIT Ø 6 MM STANGE

Bügelgriff mit zwei Stangenhaltern und durchlaufender Stange Ø 6 mm.
 Achsmaß 64 mm, Gesamtbreite 96 mm. Edelstahl massiv, seidig
 matt handgeschliffen. Für Schranktüren oder Schubladen, rückseitige
 Verschraubung mittels M4 Senkkopfschrauben.

Auch erhältlich als:

BG6-128 – Achsmaß 96 mm, Gesamtbreite 128 mm.

BG6-160 – Achsmaß 128 mm, Gesamtbreite 160 mm.

BG6-224 – Achsmaß 192 mm, Gesamtbreite 224 mm.

BG6-320 – mit zusätzlichem Zwischenträger Achsmaß 144 bzw. 288 mm.
 Position des Zwischenträgers frei wählbar. Gesamtbreite 320 mm.

BG12-238 – MIT Ø 12 MM STANGE

Bügelgriff mit zwei Stangenhaltern und durchlaufender Stange Ø 12 mm.
 Achsmaß 200 mm, Gesamtbreite 238 mm. Edelstahl massiv, seidig
 matt handgeschliffen. Für Schranktüren oder Schubladen, Montage
 über verdeckte M4/M6 Gewindehülse. Paarweise auf Glas oder Holz
 gegeneinander verschraubbar.

Auch erhältlich als:

BG12-338 – Achsmaß 300 mm, Gesamtbreite 338 mm.

BG12-638 – Achsmaß 600 mm, Gesamtbreite 638 mm.

BG12-938 – mit zusätzlichem Zwischenträger Achsmaß 450 bzw. 900 mm.
 Position des Zwischenträgers frei wählbar. Gesamtbreite 938 mm.

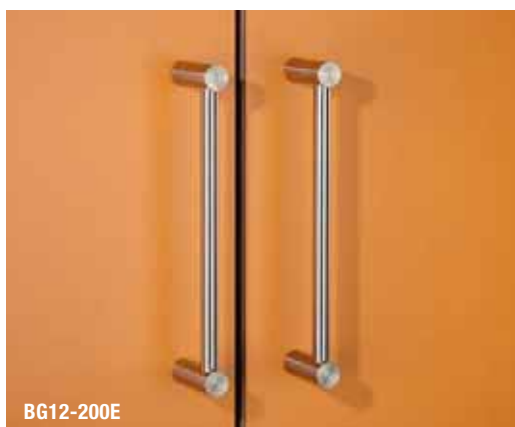

BG12-200E



BG12-200E HORIZONTAL



BG6-192E

BÜGELGRIFFE MIT ENDSTANGENHALTERN

Individuelle Maße erhältlich

Inklusive Montagematerial
zur rückseitigen Verschraubung

Für eine Montage als Türgriff –
paarweise gegeneinander verschraubt –
bitte Türblattstärke angeben

Weitere Endstangenhalter siehe S. 282

BG6-64E – MIT Ø 6 MM STANGE

Bügelgriff mit zwei Endstangenhaltern und einlaufender Stange Ø 6 mm. Achsmaß 64 mm, Gesamtbreite 76 mm. Edelstahl massiv, seidig matt handgeschliffen. Für Schranktüren oder Schubladen, rückseitige Verschraubung mittels M4 Senkkopfschrauben.

Auch erhältlich als:

BG6-96E – Achsmaß 96 mm, Gesamtbreite 108 mm.

BG6-128E – Achsmaß 128 mm, Gesamtbreite 140 mm.

BG6-192E – Achsmaß 192 mm, Gesamtbreite 204 mm.

BG6-288E – mit zusätzlichem Zwischenträger, Achsmaß 144 bzw. 288 mm, Gesamtbreite 300 mm. Position des Zwischenträgers frei wählbar.

BG6-64E Draufsicht:

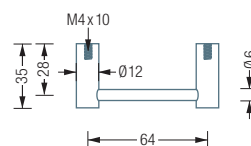

BG6-288E Draufsicht:

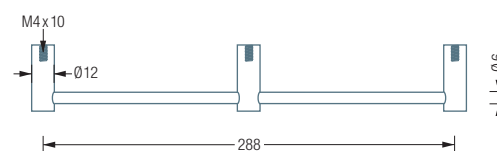

BG12-200E – MIT Ø 12 MM STANGE

Bügelgriff mit zwei Endstangenhaltern und einlaufender Stange Ø 12 mm. Achsmaß 200 mm, Gesamtbreite 218 mm. Edelstahl massiv, seidig matt handgeschliffen. Für Schranktüren oder Schubladen, Montage über verdeckte M4/M6 Gewindehülse. Paarweise auf Glas oder Holz gegeneinander verschraubbar.

Auch erhältlich als:

BG12-300E – Achsmaß 300 mm, Gesamtbreite 318 mm.

BG12-600E – Achsmaß 600 mm, Gesamtbreite 618 mm.

BG12-900E – mit zusätzlichem Zwischenträger, Achsmaß 450 bzw. 900 mm, Gesamtbreite 918 mm. Position des Zwischenträgers frei wählbar.

BG12-200E Draufsicht:

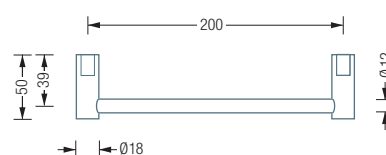

BG12-900E Draufsicht:

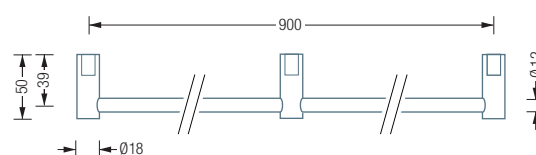

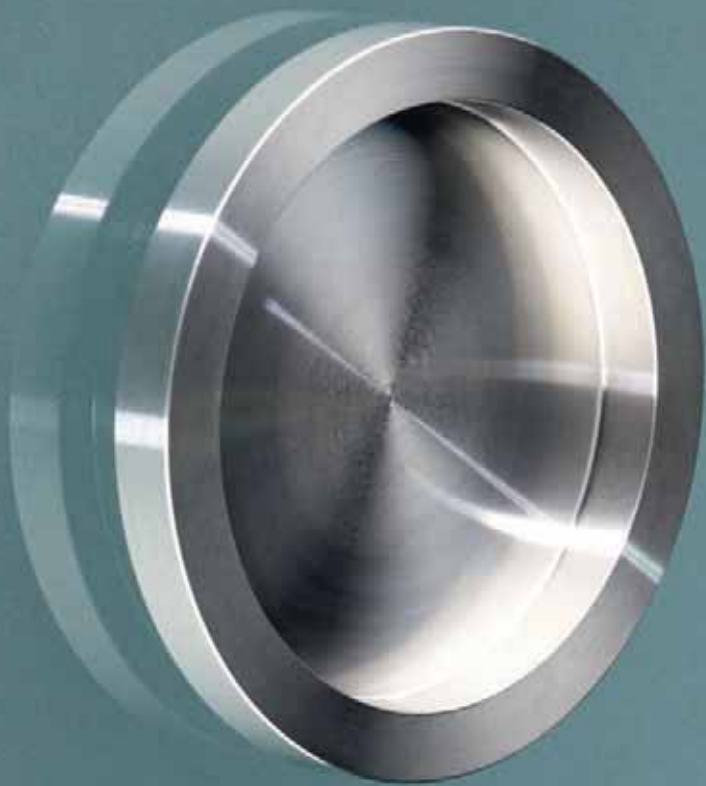

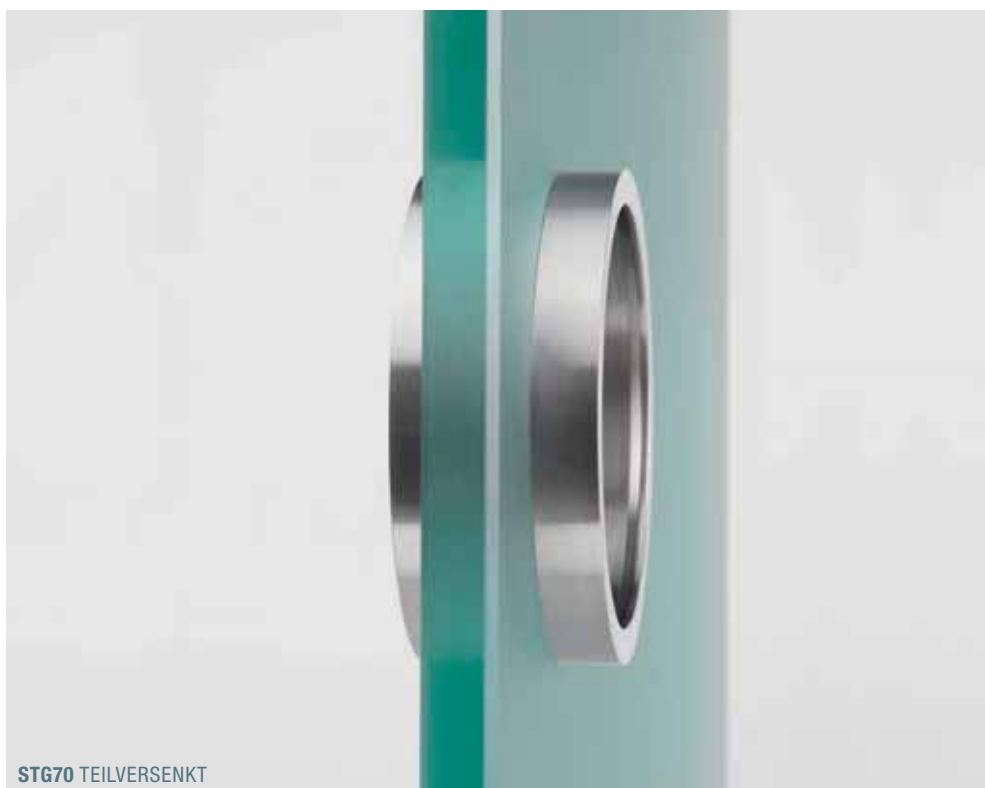

STG70 TEILVERSENKT



STG50F VOLLVERSENKT



STG50F TEILVERSENKT

MUSCHELGRIFFE | FÜR HOLZ- UND GLASTÜREN

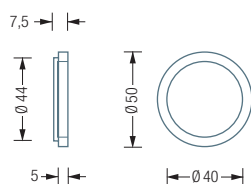

STG50F

Muschel-/Schiebetürgriff für Holz- und Glastüren, voll- oder teilversenkbar, Ø 50 mm. Edelstahl massiv. Der Muschelgriff STG50F ermöglicht bei teilversenkter Anbringung eine beidseitige Montage auf 6 mm Glastüren.

Auch erhältlich als:

STG70F – Ø 70 mm.

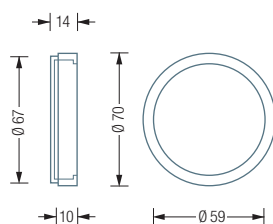
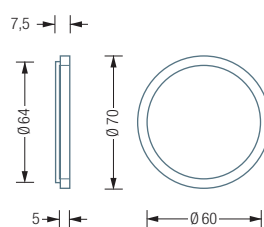

STG70 – MIT UNTERGRIFF

Muschel-/Schiebetürgriff für Holz- und Glastüren, voll- oder teilversenkbar. Mit Untergriff, verhindert Abrutschen der Finger. Edelstahl massiv. Der Muschelgriff STG70 ermöglicht bei teilversenkter Anbringung eine beidseitige Montage auf 8 mm Glastüren.



STG40



STG60

MUSCHELGRIFFE FÜR HOLZTÜREN

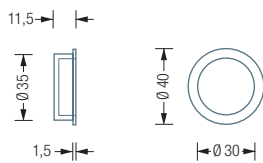

STG40

Muschel- / Schiebetürgriff zum Einlassen in Holztüren, Ø 40 mm. Edelstahl massiv.

Auch erhältlich als:

STG60 – Ø 60 mm.

STG80 – Ø 80 mm.

