



GARDEROBENLEISTEN



HLS5H

Individuelle Maße und Hakenanzahl erhältlich
 Inklusive Montagematerial zur Wandverschraubung
 Montage ebenso rückseitig verschraubt möglich –
 bei Bestellung bitte angeben
 Alternative Befestigungen siehe S. 298 f.
 Edelstahlreiniger siehe S. 292

GARDEROBENLEISTEN RUNDSTAB



HLS3H

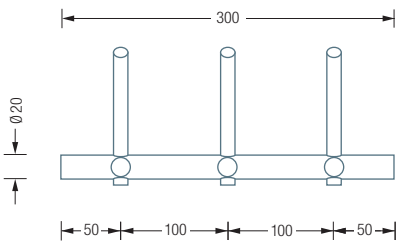

HLS3H

Garderobenleiste mit Rundstab, mit drei Kleiderhaken
 und drei Huthaken. Gesamtbreite 30 cm.
 Edelstahl massiv, seidig matt handgeschliffen.

Auch erhältlich als:

HLS5H – mit fünf Kleiderhaken und fünf Huthaken,
 Gesamtbreite 50 cm.

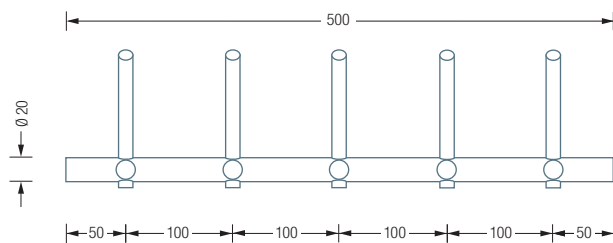
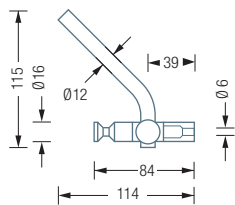
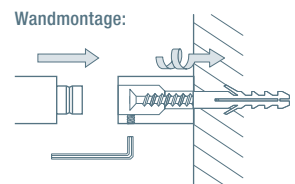



HLS5 | KB1

HLS3F

HLS5F

Kleiderbügel siehe S. 80

Individuelle Maße und Hakenanzahl erhältlich

Inklusive Montagematerial zur Wandverschraubung

Montage ebenso rückseitig verschraubt oder
verklebt möglich – bei Bestellung bitte angeben

Alternative Befestigungen siehe S. 298 f.

GARDEROBENLEISTEN | RUNDSTAB

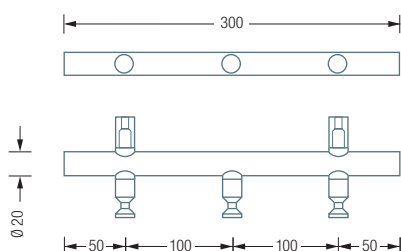

HLS3

Garderobenleiste mit Rundstab und drei Kleiderhaken
mit konischer Nut. Gesamtbreite 30 cm.

Edelstahl massiv, seidig matt handgeschliffen.

Auch erhältlich als:

HLS5 – mit fünf Kleiderhaken, Gesamtbreite 50 cm.

HL3S/HLS5 Seitenansicht:

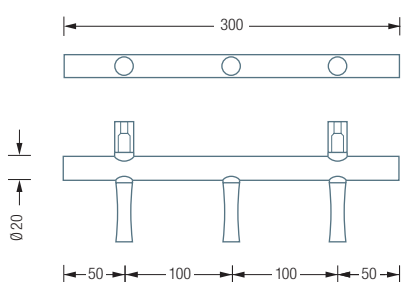
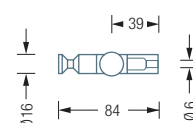

HLS3F – HAKENLEISTE FLOW

Garderobenleiste Flow mit Rundstab und drei
Kleiderhaken mit fließender Nut. Gesamtbreite 30 cm.

Edelstahl massiv, seidig matt handgeschliffen.

Auch erhältlich als:

HLS5F – mit fünf Kleiderhaken, Gesamtbreite 50 cm.

HL3SF/HLS5F Seitenansicht:

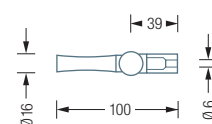

Wandmontage:

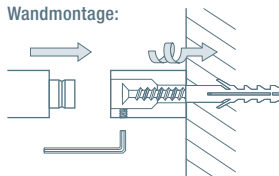



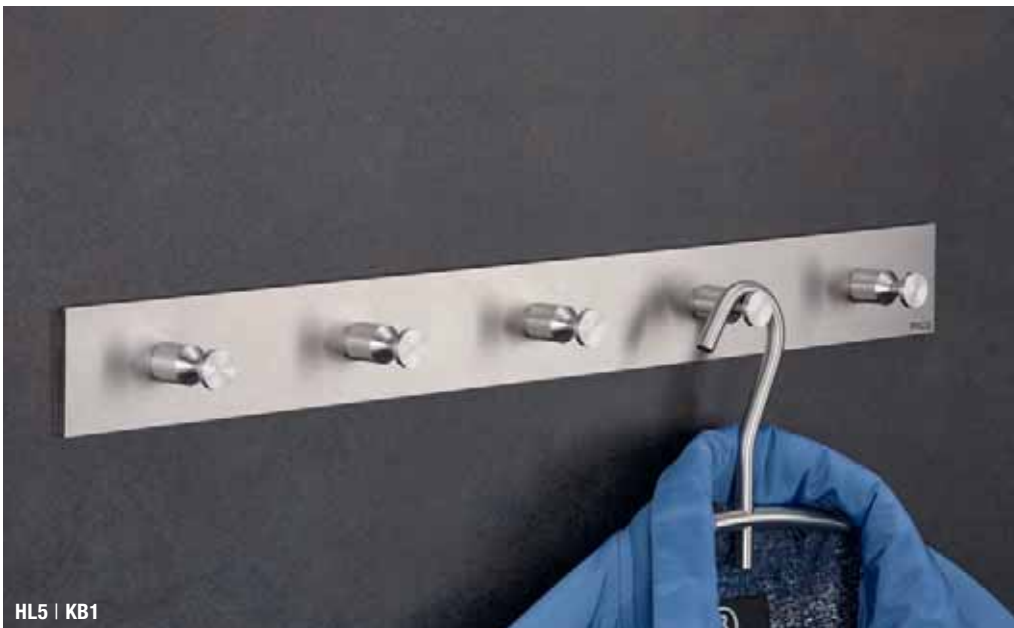

Kleiderbügel siehe S. 80

Individuelle Maße
und Hakenanzahl erhältlich

Inklusive Montagematerial zur
Wandverschraubung

Montage ebenso rückseitig
verschraubt oder verklebt möglich
– bei Bestellung bitte angeben

GARDEROBENLEISTEN | HAKEN MIT KONISCHER NUT

HL3

Garderoobenleiste mit Schild und
drei Kleiderhaken mit konischer Nut.
Gesamtbreite 30 cm. Edelstahl
massiv, seidig matt handgeschliffen.

Auch erhältlich als:

HL5 – mit fünf Kleiderhaken,
Gesamtbreite 50 cm.

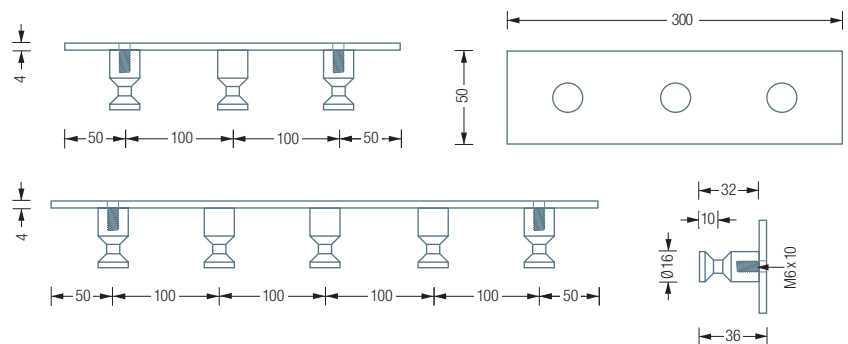

GARDEROBENLEISTEN | FLOW

HL3F

Garderoobenleiste Flow mit Schild und
drei Kleiderhaken mit fließender Nut.
Gesamtbreite 30 cm. Edelstahl massiv,
seidig matt handgeschliffen.

Auch erhältlich als:

HL5F – mit fünf Kleiderhaken,
Gesamtbreite 50 cm.

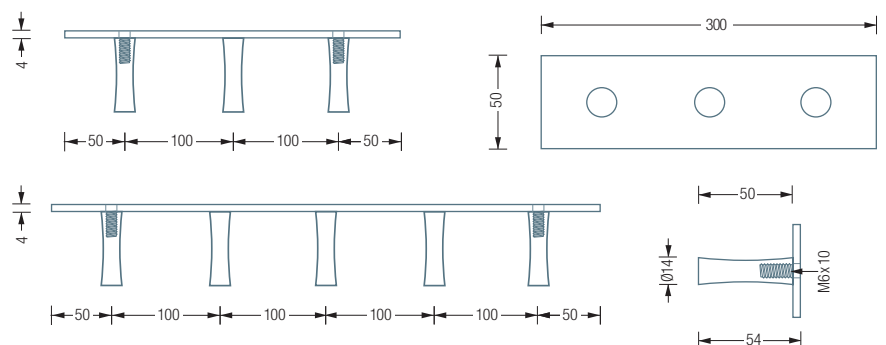



Individuelle Maße und Hakenanzahl erhältlich
 Inklusive Montagematerial zur Wandverschraubung
 Montage ebenso rückseitig verschraubt oder
 verklebt möglich – bei Bestellung bitte angeben

GARDEROBENLEISTEN STABFÖRMIGE HAKEN

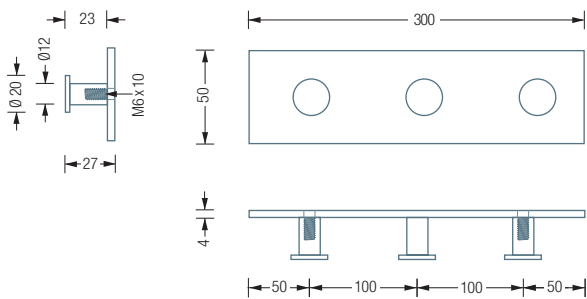

HL3H12S

Garderobenleiste mit Schild und drei stabförmigen Kleiderhaken.
 Gesamtbreite 30 cm. Edelstahl massiv, seidig matt handgeschliffen.

Auch erhältlich als:

HL5H12S – mit fünf Kleiderhaken, Gesamtbreite 50 cm.

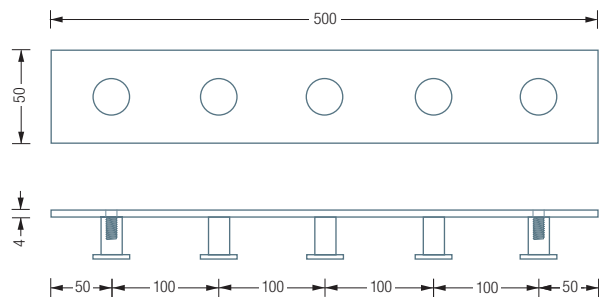



HLX5

Individuelle Maße und Hakenanzahl erhältlich
 Inklusive Montagematerial zur Wandverschraubung
 Montage ebenso rückseitig verschraubt
 möglich – bei Bestellung bitte angeben

GARDEROBENLEISTEN GEBOGENE HAKEN

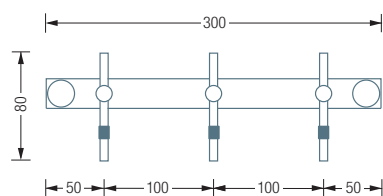

HLX3

Garderobenleiste mit drei gebogenen Kleiderhaken.
 Inklusive schwarzer Schutzkappe*. Gesamtbreite 30 cm.
 Edelstahl massiv, seidig matt handgeschliffen.

Auch erhältlich als:

HLX5 – mit fünf Kleiderhaken, Gesamtbreite 50 cm.

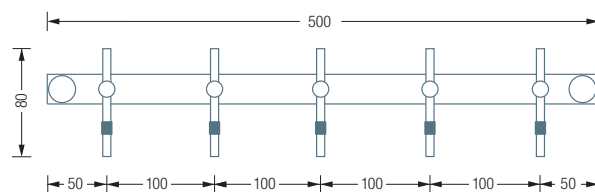
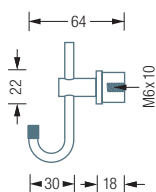

*Material: PE (Polyethylen), matt schwarz. Hohe chemische Beständigkeit, gute Gleitfähigkeit.



HL2HV



HL2HX



HL2HG

Individuelle Maße
und Hakenanzahl erhältlich
Inklusive Montagematerial
zur Wandverschraubung

Montage ebenso
rückseitig verschraubt oder
verklebt möglich –
bei Bestellung bitte angeben

GARDEROBENLEISTEN | DOPPELTE HAKENLEISTEN

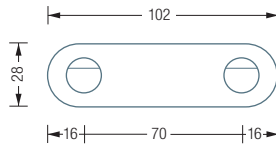
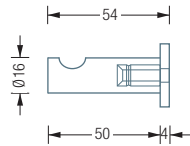

HL2HV

Hakenleiste mit Schild und zwei Kleiderhaken
HV16-50. Gesamtbreite 102 mm, Höhe 28 mm.
Edelstahl massiv, seidig matt handgeschliffen.

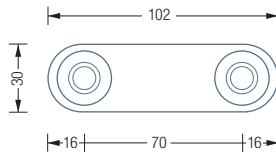
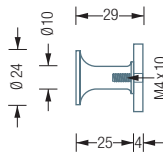

HL2HG

Hakenleiste mit Schild und zwei Kleiderhaken
HG24-25. Gesamtbreite 102 mm, Höhe 30 mm.
Edelstahl massiv, seidig matt handgeschliffen.

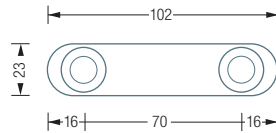
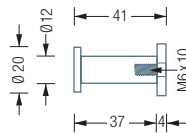

HL2HA1S

Hakenleiste mit Schild und zwei Kleiderhaken
HA1-S. Gesamtbreite 102 mm, Höhe 23 mm.
Edelstahl massiv, seidig matt handgeschliffen.

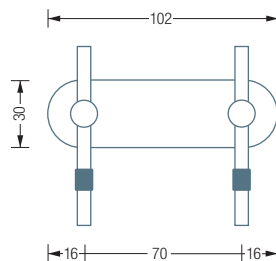
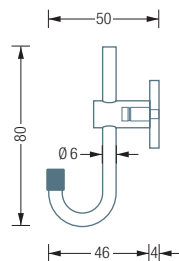

HL2HX

Hakenleiste mit Schild und zwei Kleiderhaken
H12-25X, inklusive schwarzer Schutzkappe*.
Gesamtbreite 102 mm, Höhe 80 mm.
Edelstahl massiv, seidig matt handgeschliffen.



HL2H-SE



HL2HKN-SE



HL2HG-SE | KB1

GARDEROBENLEISTEN | DOPPELTE HAKENLEISTEN

Kleiderbügel siehe S. 80

Individuelle Maße und

Hakenanzahl erhältlich

Inklusive Montagematerial
zur Wandverschraubung

Montage ebenso rückseitig
verschraubt oder verklebt
möglich – bei Bestellung
bitte angeben

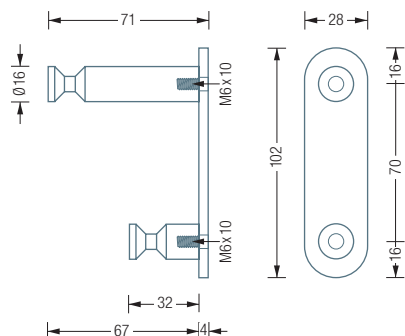

HL2HKN-SE

Hakenleiste mit Schild und Kleiderhaken HKN16-67 und HKN16-32. Gesamtbreite 28 mm, Höhe 102 mm. Edelstahl massiv, seidig matt handgeschliffen.

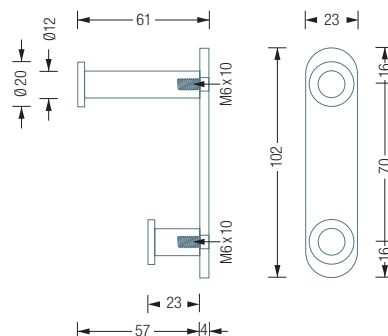

HL2HA-SE

Hakenleiste mit Schild und Kleiderhaken HA2-S und verkürztem HA1-S. Gesamtbreite 23 mm, Höhe 102 mm. Edelstahl massiv, seidig matt handgeschliffen.

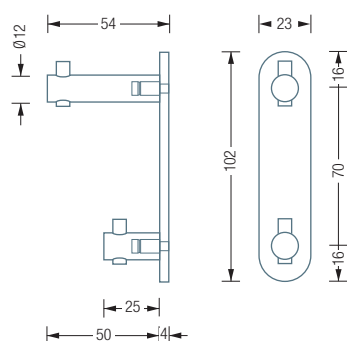

HL2H-SE

Hakenleiste mit Schild und Kleiderhaken H12-50 und H12-25. Gesamtbreite 23 mm, Höhe 102 mm. Edelstahl massiv, seidig matt handgeschliffen.

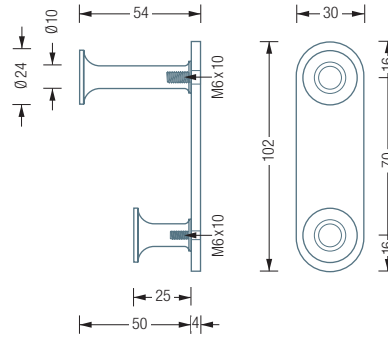

HL2HG-SE

Hakenleiste mit Schild und Kleiderhaken HG24-50 und HG24-25. Gesamtbreite 28 mm, Höhe 102 mm. Edelstahl massiv, seidig matt handgeschliffen.



TG5

SB5K

TÜRGARDEROBEN

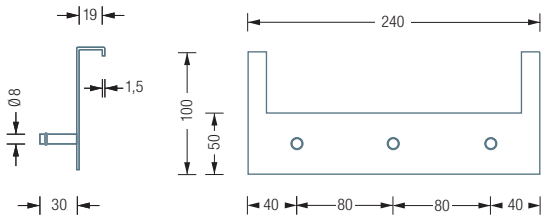

TG3

Türgarderobe zum Einhängen am Türfalz, mit drei Kleiderhaken mit O-Ringen*, Breite 24 cm. Inklusive beigelegten Türblattschonern aus Zellkautschuk**. Edelstahl massiv, gebürstet, gelasert und gekantet. Kleiderhaken aus einem Stück gedreht.

Auch erhältlich als:

TG5 – mit fünf Kleiderhaken, Breite 40 cm.

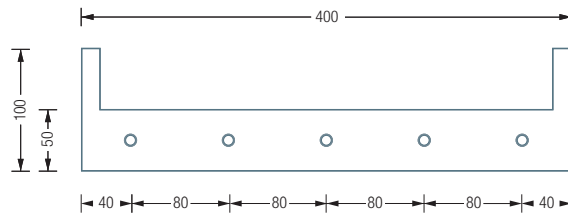

SCHLÜSSELBRETT

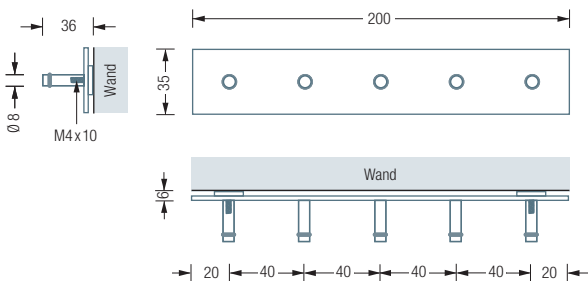

SB5

Hakenleiste mit fünf Haken HG8-30 mit O-Ring*. Zur Verschraubung, mit Schattenfugeneffekt durch verdeckte Sockelscheiben. Edelstahl massiv, seidig matt handgeschliffen.

Auch erhältlich als:

SB5K – selbstklebend.

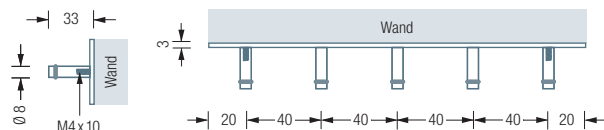

Inklusive
Montagematerial