

HAKEN UND LEISTEN

- 82 WANDHAKEN
- 93 ROSETTEN
- 95 BEFESTIGUNGSVARIANTEN
- 99 GARDEROBENHAKEN UND KLAPPHAKEN
- 104 GARDEROBENLEISTEN
- 112 TÜRGARDEROBEN UND SCHLÜSSELBRETT





HG24-25HS GROW HAFTEND



HG24-50 GROW LANG



HG24-25HS GROW HAFTEND

Inklusive Montagematerial

Zusätzliche Rosetten und alternative Befestigungen wie Verklebung siehe S. 93 ff. und S. 298 f.

HAKEN | GROW

HG24-25HS – GROW HAFTEND

Flexibel einsetzbarer Wandhaken mit Haftsauger*; ohne Bohren auf glatten Flächen frei positionierbar – nicht nur für die barrierefreie Einrichtung. Edelstahl massiv, seidig matt handgeschliffen.

Anbringung HG24-25HS – frei positionierbar

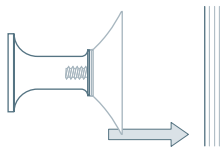

HG24-25 – GROW KURZ

Formschöner Wandhaken zur Festverschraubung, Länge 25 mm. Edelstahl massiv, seidig matt handgeschliffen.

Auch erhältlich als:

HG24-50 – GROW LANG – Länge 50 mm.

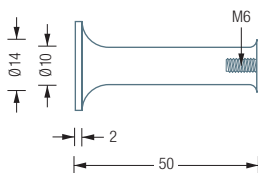

HS

Haftsauger* für Möbelgriffe und Haken mit M4 Innengewinde bzw. Gewindehülse.

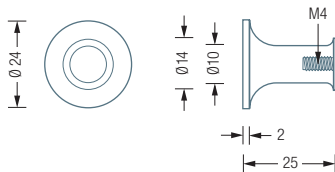
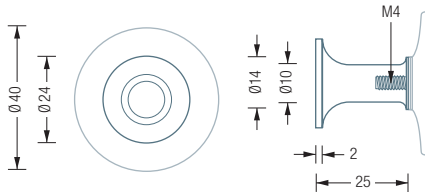
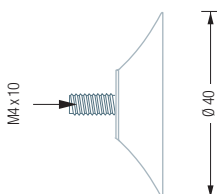

product
design
award

2011

iF Product Design
Award 2011
International Forum
Design, Hannover

Design: Andreas Winkler

Montage auf Wand mit Stockschraube:

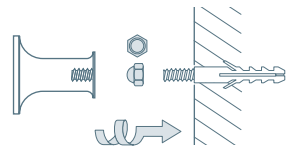

Rückseitige Montage auf Paneel:

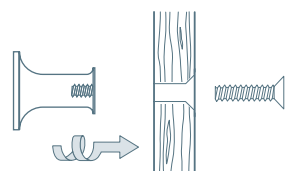



H12-50 | KB1



H12-25



H12-25X

HAKEN | MIT STIFT

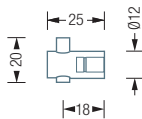

H12-25

Wandhaken mit durchgehendem Stift und verdeckter M4 Gewindehülse. Ø12 mm, Länge 25 mm. Edelstahl massiv, seidig matt handgeschliffen.

Auch erhältlich als:

H12-35 – Länge 35 mm.

H12-50 – Länge 50 mm.

H12-35 Seitenansicht:

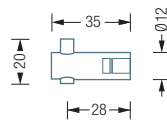

H12-50 Seitenansicht:

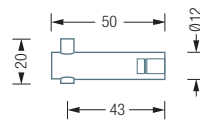

Wandmontage mit M4 Gewindehülse und Rosette:

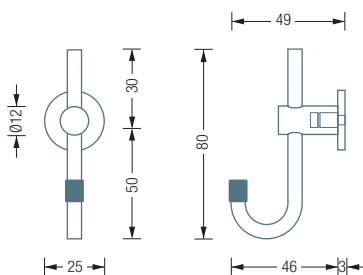
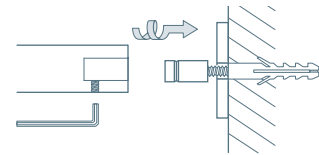

H12-25X

Wandhaken mit durchgehendem, gebogenem Kleiderhaken. Inklusive schwarzer Schutzkappe*, Rosette R25 und verdeckter M4 Gewindehülse. Ø12 mm, Länge 25 mm. Edelstahl massiv, seidig matt handgeschliffen. Passend zu Garderobenleiste HLX siehe S. 109.

Kleiderbügel siehe S. 80

Bei höherer Belastung mit zusätzlichen Rosetten siehe S. 93 ff. kombinierbar

Montage ebenso rückseitig verschraubt und auf Glas möglich – bei Bestellung bitte angeben

Inklusive Montagematerial zur Wandverschraubung

Alternative Befestigungen wie Verklebung siehe S. 96 f. und S. 298 f.

Edelstahlreiniger siehe S. 292



H18-50D MIT ROSETTE R40

Bei höherer Belastung mit zusätzlichen Rosetten siehe S. 93 ff. kombinierbar

Inklusive Montagematerial zur Wandverschraubung

Montage ebenso rückseitig verschraubt und auf Glas möglich – bei Bestellung bitte angeben

Alternative Befestigungen wie Verklebung siehe S. 96 f. und S. 298 f.

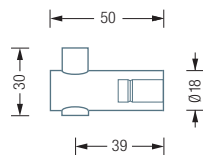
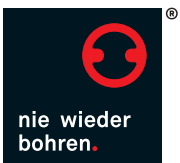

HAKEN | MIT STIFT

H18-50

Wandhaken mit durchgehendem Stift und verdeckter Senkhülse für 6 mm Senkkopfschraube. Ø18 mm, Länge 50 mm. Edelstahl massiv, seidig matt handgeschliffen.

Auch erhältlich als:

H18-80 – Länge 80 mm.

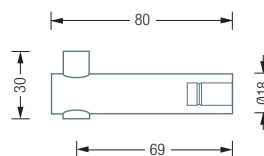

Wandmontage mit Senkhülse und Rosette:

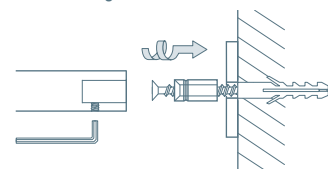

H18-50D Frontansicht:

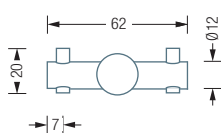

H18-50D Seitenansicht:

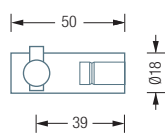

H18-50D

Doppelter Wandhaken mit durchgehenden Stiften und verdeckter Senkhülse für 6 mm Senkkopfschraube. Ø18 mm, Länge 50 mm. Edelstahl massiv, seidig matt handgeschliffen.

Montage ebenso hängend durch Schrankböden möglich (mit M6 Senkkopfschraube) – oder mit UV-Verklebung unterseitig auf Glasboden (mit Glasschraube) – bei Bestellung bitte angeben



H20-55 MIT HUTROSETTE R40H | KB1



H20-100



H20-100TS MIT HUTROSETTE R40H

HAKEN I MIT STIFT

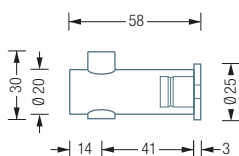

H20-55

Wandhaken mit durchgehendem Stift und teilverdeckter Hutrosette R25H für 6 mm Senkkopfschraube. Ø 20 mm, Länge 58 mm. Edelstahl massiv, seidig matt handgeschliffen.

Auch erhältlich als:

H20-80 – Länge 83 mm.

H20-100 – Länge 103 mm.

H20-140 – Länge 143 mm, für 6 mm Sechskantschraube.

H20-80 Seitenansicht:

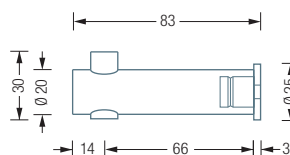

H20-140 Seitenansicht:

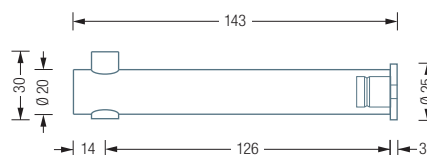

H20-100 Seitenansicht:

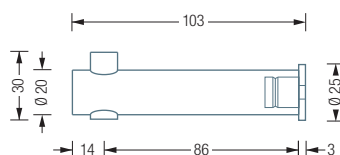

Wandmontage mit Hutrosette:

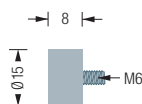
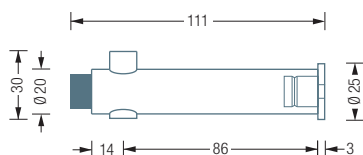
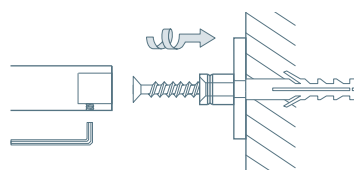

H20-100TS

Wandhaken mit durchgehendem Stift und Türstopper TS*. Mit teilverdeckter Hutrosette R25H für 6 mm Senkkopfschraube. Ø 20 mm, Länge 111 mm. Edelstahl massiv, seidig matt handgeschliffen.

TS

Optionaler Türstopper* für Wandhaken.

Kleiderbügel siehe S. 80

Bei höherer Belastung empfehlen wir die Verwendung der Hutrosette R40H siehe S.93

Inklusive Montagematerial

Alternative Befestigungen wie Verklebung siehe S. 96 f. und S. 298 f.

Video zur Montage:

www.youtube.com/user/phosedelstahl

QR-Code PHOS YouTube-Channel



*Material: NBR Synthesekautschuk (Nitrile Butadiene Rubber).
Hohe Elastizität und Beständigkeit mit günstigem Alterungsverhalten und geringem Abrieb.



HV18-80



HV14-30 | KB1

Kleiderbügel siehe S. 80

Bei höherer Belastung mit zusätzlichen Rosetten siehe S. 93 ff. kombinierbar

Inklusive Montagematerial zur Wandverschraubung

Montage ebenso rückseitig verschraubt und auf Glas möglich – bei Bestellung bitte angeben

Alternative Befestigungen wie Verklebung siehe S. 96 f. und S. 298 f.

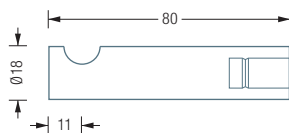
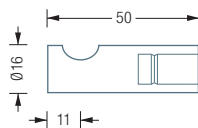
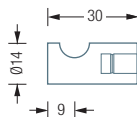
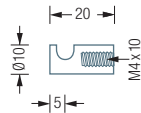

HAKEN | KONKAV

HV10-20

Wandhaken mit konkaver Fräsung. Montage mittels M4 Stockschraube. Ø10 mm, Länge 20 mm. Edelstahl massiv, seidig matt handgeschliffen.

HV14-30

Wandhaken mit konkaver Fräsung und verdeckter M4 Gewindehülse, Ø14 mm, Länge 30 mm. Edelstahl massiv, seidig matt handgeschliffen.

Wandmontage mit M4 Gewindehülse und Rosette:

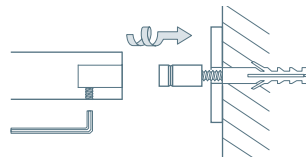

HV16-50

Wandhaken mit konkaver Fräsung und verdeckter Senkhülse für 6 mm Senkkopfschraube, Ø16 mm, Länge 50 mm. Edelstahl massiv, seidig matt handgeschliffen.

Auch erhältlich als:

HV18-80 – Ø18 mm, Länge 80 mm.

Wandmontage mit Senkhülse und Rosette:

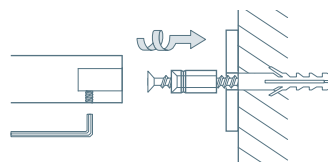



HKN16-67 | KB1

HF14-50 MIT
KLEBETELLER KT40-6 | KB1

HAKEN | KONISCHE NUT

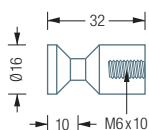

HKN16-32

Wandhaken mit konischer Nut, $\varnothing 16$ mm, Länge 32 mm. Montage mittels M6 Stockschraube. Edelstahl massiv, seidig matt handgeschliffen.

Auch erhältlich als:

HKN16-67 – Länge 67 mm.

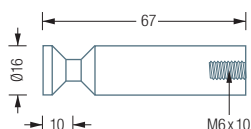

HAKEN | FLOW

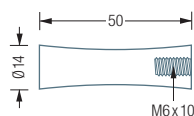

HF14-50

Wandhaken Flow mit fließender Nut, $\varnothing 14$ mm, Länge 50 mm. Montage mittels M6 Stockschraube. Edelstahl massiv, seidig matt handgeschliffen.

Auch erhältlich als:

HF16-65 – Länge 65 mm.

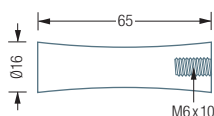

Ideal für Kleiderbügel KB1 oder KB1H siehe S. 80

Bei höherer Belastung mit zusätzlichen Rosetten siehe S. 93 ff. kombinierbar

Der Haken HKN16-67 ist auch Bestandteil der Standgarderobe Helix 10 auf S. 10

Inklusive Montagematerial zur Wandverschraubung

Alternative Befestigungen wie Verklebung siehe S. 96 f. und S. 298 f.

Magnetbefestigung mit Topfmagnet und Gewindepapfen, Haftkraft ca. 38 kg. Bei Bestellung bitte angeben.

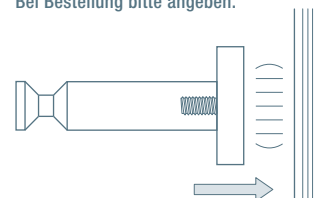

Verklebung mit Klebeadapter für M4/M6 Gewinde – für alle glatten Oberflächen wie z.B. Glas und Keramik geeignet. Bei Bestellung bitte angeben.

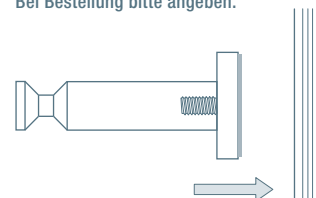



HA1-S



HA1-E



HA1-RE | KB1

Kleiderbügel siehe S. 80

Bei höherer Belastung mit zusätzlichen Rosetten siehe S. 93 ff. kombinierbar

Inklusive Montagematerial zur Wandverschraubung

Montage ebenso rückseitig verschraubt und auf Glas möglich – bei Bestellung bitte angeben

Zur diebstahlsicheren Montage empfehlen wir die Schraubensicherung mit Loctite® oder einem vergleichbaren Produkt

Alternative Befestigungen wie Verklebung siehe S. 96 f. und S. 298 f.

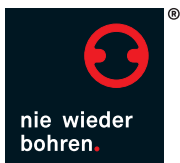

HAKEN | STABFORM

HA1-S

Stabförmiger Wandhaken, Ø12 mm, Länge 37 mm. Edelstahl massiv, seidig matt handgeschliffen. Montage mit M6 Stockschraube.

Auch erhältlich als:

HA1-RS – Länge 40 mm, mit Rosette R20.

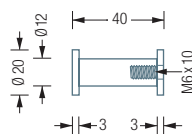

HA1-E

Stabförmiger Wandhaken mit dickerem Kopf, Ø12 mm, Länge 42 mm. Edelstahl massiv, seidig matt handgeschliffen. Montage mit M6 Stockschraube.

Auch erhältlich als:

HA1-RE – Länge 45 mm, mit Rosette R20.

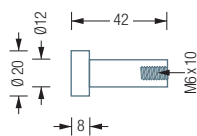
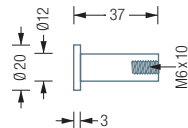
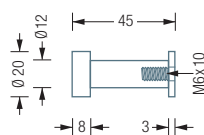

Montage auf Wand:

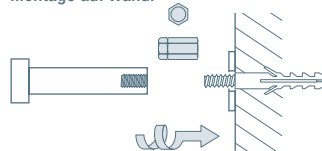

Montage auf Paneel:

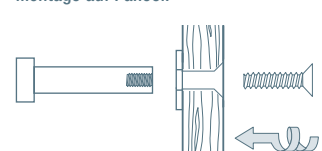



HAKEN | STABFORM

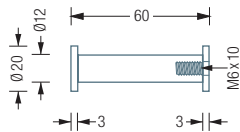

HA2-RS

Stabförmiger Wandhaken mit Rosette R20, Ø12 mm, Länge 60 mm. Edelstahl massiv, seidig matt handgeschliffen. Montage mit M6 Stockschraube.

Auch erhältlich als:

HA2-R40S – mit Rosette R40.

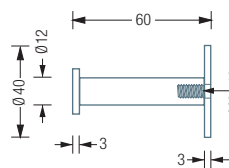

HA2-R55S – mit Rosette R55.

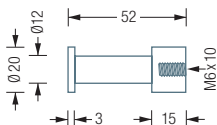
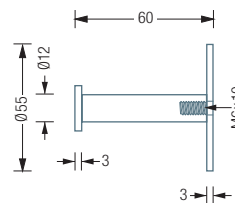

HA1-WS

Stabförmiger Wandhaken mit Sockelbasis, Ø12 mm, Länge 52 mm. Edelstahl massiv, seidig matt handgeschliffen. Montage mit M6 Stockschraube.

Auch erhältlich als:

HA2-WS – Länge 72 mm.

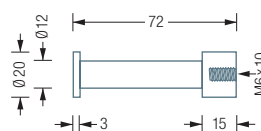

Montage mit Magnet:

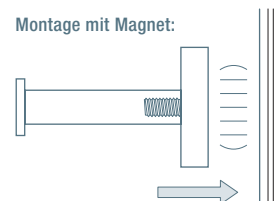

Wandhaken-Variante H12-54 in Kombination mit Topfmagnet (vernickelt) mit Gewindepapfen, Haftkraft ca. 38 kg – bei Bestellung bitte angeben

Kleiderbügel siehe S. 80

Bei höherer Belastung mit zusätzlichen Rosetten siehe S. 93 ff. kombinierbar

Inklusive Montagematerial zur Wandverschraubung

Montage ebenso rückseitig verschraubt und auf Glas möglich – bei Bestellung bitte angeben

Alternative Befestigungen wie Verklebung siehe S. 96 f. und S. 298 f.

Zur diebstahlsicheren Montage empfehlen wir die Schraubensicherung mit Loctite® oder einem vergleichbaren Produkt



HA1-R40S40 | KB1



HA3-R40S55

Kleiderbügel siehe S. 80

Auch mit doppelter, verdeckter Verschraubung lieferbar siehe S. 93

Inklusive Montagematerial

Montage ebenso rückseitig verschraubt und auf Glas möglich – bei Bestellung bitte angeben

Zur diebstahlsicheren Montage empfehlen wir die Schraubensicherung mit Loctite® oder einem vergleichbaren Produkt

Alternative Befestigungen wie Verklebung siehe S. 96 f. und S. 298 f.

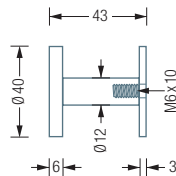

HAKEN | GROSSER KOPF

HA1-R40S40

Stabförmiger Wandhaken Ø12 mm mit großem Kopf Ø 40 mm und Rosette R40, Länge 43 mm. Edelstahl massiv, seidig matt handgeschliffen. Montage mit M6 Stockschraube.

Auch erhältlich als:

HA1-R55S40 – Ø 12 mm, Kopf Ø 40 mm, Länge 43 mm, mit Rosette R55.

HA3-R40S55 – Ø 20 mm, Kopf Ø 55 mm, Länge 49 mm, mit Rosette R40.

HA3-R55S55 – Ø 20 mm, Kopf Ø 55 mm, Länge 49 mm, mit Rosette R55.

HA1-R55S40 Seitenansicht:

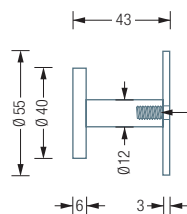

HA3-R40S55 Seitenansicht:

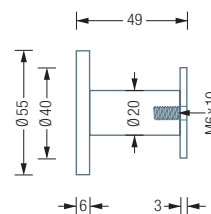

HA3-R55S55 Seitenansicht:

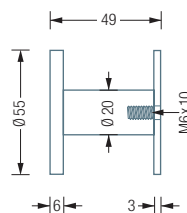

Wandmontage mit Rosette:

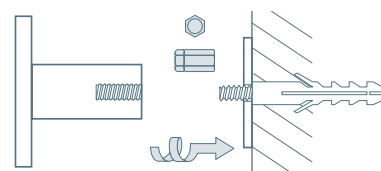



HN20-70 | KB1



HN16-30



HN20-40

HAKEN | UMLAUFENDE NUT

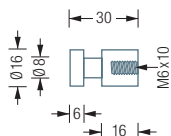

HN16-30

Stabförmiger Wandhaken mit umlaufender Nut, Ø16 mm, Länge 30 mm. Edelstahl massiv, seidig matt handgeschliffen. Montage mit M6 Stockschraube.

Auch erhältlich als:

HN20-40 – Ø 20 mm, Länge 40 mm.

HN20-70 – Ø 20 mm, Länge 70 mm.

HN20-40 Seitenansicht:

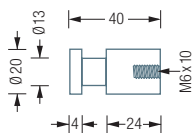

HN20-70 Seitenansicht:

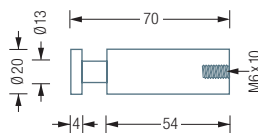

Wandmontage mit Rosette:

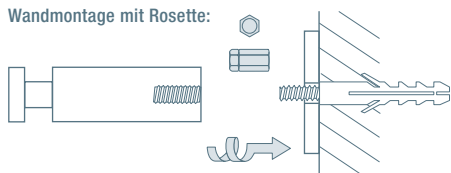

Wandhaken HN20-70 mit Rosette R40, mit verdecktem M6 Innengewinde

Magnetbefestigung:

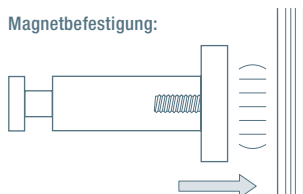

Wandhaken HN20-70 in Kombination mit Topfmagnet (vernickelt) mit Gewindezapfen, Haftkraft ca. 38 kg – bei Bestellung bitte angeben

Kleiderbügel siehe S. 80

Bei höherer Belastung mit zusätzlichen Rosetten siehe S. 93 ff. kombinierbar

Inklusive Montagematerial

Montage ebenso rückseitig verschraubt und auf Glas möglich – bei Bestellung bitte angeben

Alternative Befestigungen wie Verklebung siehe S. 96 f. und S. 298 f.

Zur diebstahlsicheren Montage empfehlen wir die Schraubensicherung mit Loctite® oder einem vergleichbaren Produkt

Edelstahlreiniger siehe S. 292



HG8-30



HG18-50D MIT ROSETTE R40

HAKEN I MIT O-RING*

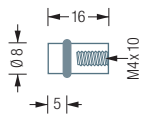

HG8-16

Haken mit O-Ring*, Ø 8 mm, Länge 16 mm. Montage mittels M4 Stockschraube. Edelstahl massiv, seidig matt handgeschliffen.

Auch erhältlich als:

HG8-30 – Ø 8 mm, Länge 30 mm.

HG12-30 – Ø 12 mm, Länge 30 mm.

HG12-40 – Ø 12 mm, Länge 40 mm.

HG15-30 – Ø 15 mm, Länge 30 mm.

HG8-30 Seitenansicht:

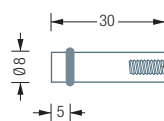

HG12-30 Seitenansicht:

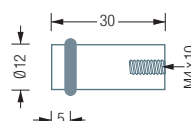

HG12-40 Seitenansicht:

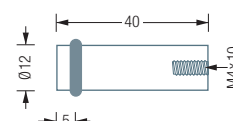

HG15-30 Seitenansicht:

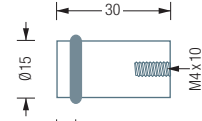

HG18-50D Frontansicht:

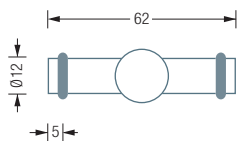

HG18-50D

Doppelter Haken mit zwei O-Ringen*, Ø 18 mm, Länge 50 mm. Edelstahl massiv, seidig matt handgeschliffen.

HG18-50D Seitenansicht:

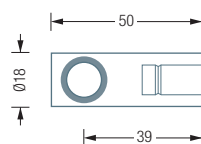

Montage auch hängend durch Schrankböden (mit M6 Senkkopfschraube) möglich – oder mit UV-Verklebung unterseitig auf Glasböden (mit Glasschraube) – bei Bestellung bitte angeben

Mit zusätzlichen Rosetten siehe S. 93 ff. kombinierbar

HG18-50D Wandmontage:

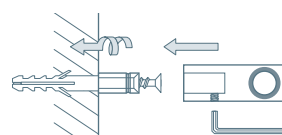

HG18-50D Schrankbodenmontage:

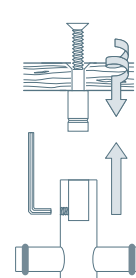

Kleiderbügel siehe S. 80

Bei höherer Belastung mit zusätzlichen Rosetten siehe S. 93 ff. kombinierbar

Inklusive Montagematerial – Montage ebenso rückseitig verschraubt und auf Glas möglich – bei Bestellung bitte angeben

Alternative Befestigungen wie Verklebung siehe S. 96 f. und S. 298 f.

Zur diebstahlsicheren Montage empfehlen wir die Schraubensicherung mit Loctite® oder einem vergleichbaren Produkt



RONDEN R18 | R20 | R25 | R40 | R55



HUTROSETTEN R25H | R40H

ROSETTEN EINPUNKTVERSCHRAUBUNG

R18 Seitenansicht:

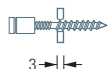

R18 Draufsicht:



R18 – RONDEN

Rosette, Außen- \varnothing 18 mm, Höhe 3 mm. Mit einem Verschraubungspunkt. Passender Innen- \varnothing für M4, M5 und M6 Schrauben erhältlich.
Edelstahl massiv, feingedreht.

R40 Seitenansicht:

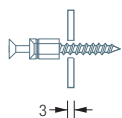

R40 Draufsicht:

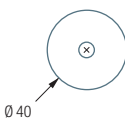

Auch erhältlich als:

R20 – Außen- \varnothing 20 mm.

R25 – Außen- \varnothing 25 mm.

R40 – Außen- \varnothing 40 mm.

R55 – Außen- \varnothing 55 mm.

R25H Seitenansicht:

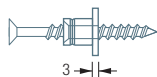

R25H Draufsicht:



R25H – HUTROSETTEN

Hutrosette, Außen- \varnothing 25 mm, mit einem Verschraubungspunkt für 6 mm Senkkopfschrauben.
Edelstahl massiv, feingedreht.

Auch erhältlich als:

R40H – Außen- \varnothing 40 mm.

R40H Seitenansicht:

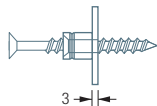

R40H Draufsicht:

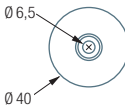

Zur Vergrößerung der Auflagefläche mit Haken / Haltern kombinierbar

Montagematerial zur Wandverschraubung bei Haken / Haltern enthalten

Alternative Befestigungen wie Verklebung siehe S. 96 f. und S. 298 f.

Video zur Montage:

www.youtube.com/user/phosedelstahl

QR-Code PHOS YouTube-Channel





Zur Vergrößerung der Auflagefläche
mit Haken / Haltern kombinierbar

Montagematerial zur Wandverschraubung
bei Haken / Haltern enthalten

Haken H18-50D siehe S. 84

Alternative Befestigungen wie Verklebung
siehe S. 96 f. und S. 298 f.

ROSETTEN | DOPPELVERSCHRAUBUNG

R40V Montageelement:

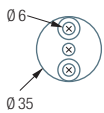

R40V Verdeckung:

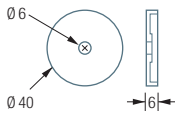

R40V – MIT UMSCHLIESSENDER VERDECKUNG

Rosette zur verdeckten Doppelverschraubung, mit umschließender Verdeckung. Außen-Ø 40 mm, Bohrabstand 23 mm, Gesamthöhe 6 mm. Für 6 mm Senkkopfschrauben. Edelstahl massiv, feingedreht.

R40V Seitenansicht:

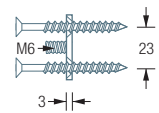

Auch erhältlich als:

R55V – Außen-Ø 55 mm, Bohrabstand 36 mm.

R55VN Montageelement:

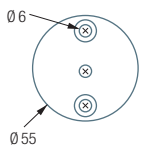

R55VN Verdeckung:

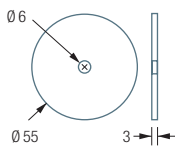

R40VN – MIT ABDECKSCHEIBE

Rosette zur verdeckten Doppelverschraubung, mit separater Verdeckung. Außen-Ø 40 mm, Bohrabstand 28 mm, Gesamthöhe 6 mm. Für 6 mm Senkkopfschrauben. Edelstahl massiv, feingedreht.

R55VN Seitenansicht:

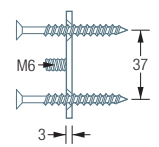

Auch erhältlich als:

R55VN – Außen-Ø 55 mm, Bohrabstand 37 mm, Gesamthöhe 6 mm.

R70VN – Außen-Ø 70 mm, Bohrabstand 53 mm, Gesamthöhe 8 mm.

Mit M8 Gewinde. Inklusive Hilti Befestigungsmaterial*.

R55S Draufsicht:

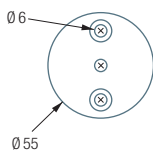

R55S

Rosette zur sichtbaren Doppelverschraubung. Außen-Ø 55 mm, Bohrabstand 37 mm, inklusive zweier 5 mm Edelstahl-Senkkopfschrauben. Edelstahl massiv, feingedreht.

R55S Seitenansicht:

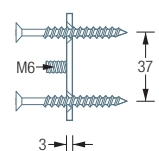



ROV23-B4 | ROV28-B4 | ROV30-B4

ROSETTEN | OVAL

ROV23-B4 Seitenansicht:

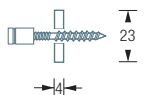

ROV23-B4 Draufsicht:

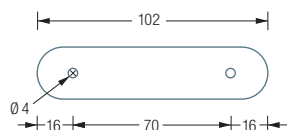

ROV23-B6 Seitenansicht:

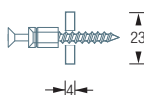

ROV23-B6 Draufsicht:

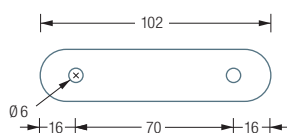

ROV23-B4

Ovale Rosette, Länge 102 mm, Höhe 23 mm. Mit zwei Verschraubungspunkten \varnothing 4 mm für M4 Schrauben. Edelstahl massiv, waagrecht gebürstet.

Auch erhältlich als:

ROV28-B4 – Höhe 28 mm, Verschraubungspunkte \varnothing 4 mm

ROV30-B4 – Höhe 30 mm, Verschraubungspunkte \varnothing 4 mm

ROV23-B6 – Höhe 23 mm, Verschraubungspunkte \varnothing 6 mm

ROV28-B6 – Höhe 28 mm, Verschraubungspunkte \varnothing 6 mm

ROV30-B6 – Höhe 30 mm, Verschraubungspunkte \varnothing 6 mm

Zur paarweisen Anbringung von Haken

Montagematerial zur Wandverschraubung bei Haken enthalten

BEFESTIGUNGSVARIANTE SAUGNAPF

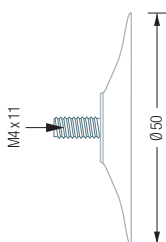
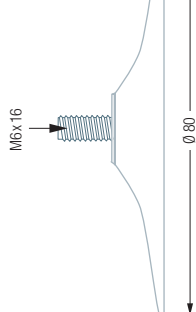
SN50-11
Seitenansicht:SN80-16 / -16S
Seitenansicht:

SN50-11

Saugnapf*. Außen- \varnothing 50 mm, M4 x 11 mm V2A-Gewinde. Farblos.

Auch erhältlich als:

SN80-16 – Außen- \varnothing 80 mm, mit M6 x 16 mm Gewinde. Farblos.

SN80-16S – Außen- \varnothing 80 mm, mit M6 x 16 mm Gewinde. Schwarz.

Zur flexiblen Anbringung von Kleider- und Handtuchhaken

Haken HN20-40 siehe S. 91

*Material: PVC, phthalatfrei.



SN50-11 | SN80-16 | SN80-16S



SN80-16 | HN20-40



ROSETTE MIT KLEBEADAPTER RNB40-6
HANDTUCHHAKEN HA2-RS



KLEBETELLER KT40-6
GARDEROBENHAKEN H18-50

BEFESTIGUNGSVARIANTE I VERKLEBEN

MIT NIE-WIEDER-BOHREN-KLEBESET*

Zur temporären Verklebung auf
rauen und glatten Oberflächen,
rückstandsfrei entfernbar

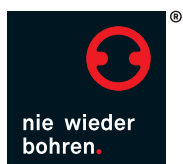

RNB40-6

Rosette mit verdecktem Klebeadapter. Außen-Ø 40 mm, Höhe 6 mm, mit M4 x 6 mm Gewinde. Edelstahl massiv, feingedreht. Inklusive Nie-Wieder-Bohren-Klebeset*, Tragfähigkeit ca. 3 kg. Zur Verklebung z.B. auf Fliesen.

Auch erhältlich als:

RNB45-6 – Außen-Ø 45 mm, mit M6 x 7 mm, Tragfähigkeit ca. 3 kg.

RNB55-6 – Außen-Ø 55 mm, mit M6 x 7 mm, Tragfähigkeit ca. 7,5 kg.

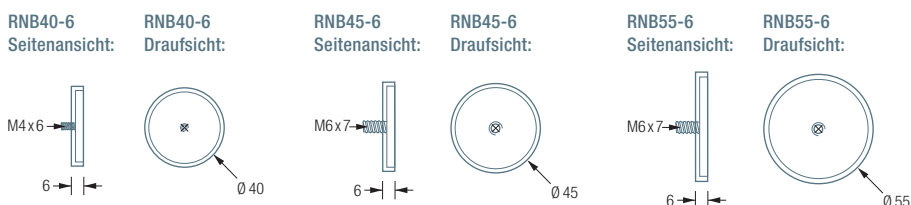

ZUR DIREKTEN VERKLEBUNG MIT KLEBETELLER

Zur permanenten Verklebung
auf glatten Oberflächen,
wie Glas, Fliesen, etc.

KT28-5

Klebeteller, Außen-Ø 28 mm, Höhe 5 mm, mit M4 x 8 mm Gewinde. Inklusive Klebeepad zur direkten Verklebung z.B. auf Fliesen. UV-Verklebung auf Glas ebenso möglich.

Auch erhältlich als:

KT40-6 – Außen-Ø 40 mm, Höhe 6 mm, mit M6 x 10 mm Gewinde.

KT55-6 – Außen-Ø 55 mm, Höhe 6 mm, mit M6 x 10 mm Gewinde.

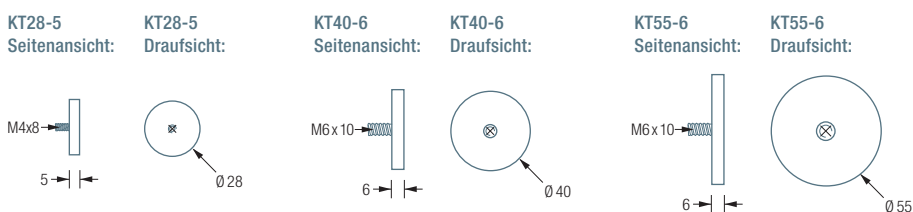

VERDECKTER TOPFMAGNET **RTM45-11** | GARDEROBENHAKEN **H20-100**

BEFESTIGUNGSVARIANTE | MAGNET

MIT UMSCHLIESSENDER VERDECKUNG

RTM36-10

Topfmagnet* mit Gewindezapfen und umschließender Verdeckung aus Edelstahl massiv, feingedreht. Außen-Ø 36 mm, Höhe 10 mm, mit M6 x 9 mm Gewinde. Haftkraft ca. 39 kg.

Auch erhältlich als:

RTM45-11 – Außen-Ø 45 mm, Höhe 11 mm, mit M8 x 9 mm Gewinde. Haftkraft ca. 45 kg.

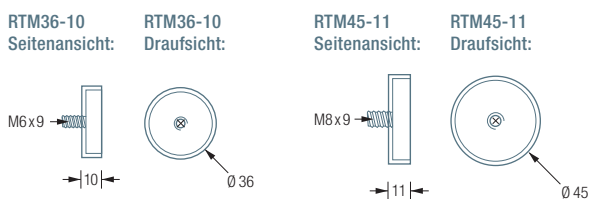

RTM45-11



TM40-9

MIT GUMMI-KAPPE

TM32-8

Einfacher Topfmagnet* mit Gewindezapfen, Außen-Ø 32 mm, Höhe 8 mm, mit M6 x 11 mm Gewinde. Inklusive schwarzer Gummi-Kappe zum Oberflächenschutz. Haftkraft ca. 39 kg.

Auch erhältlich als:

TM40-9 – Außen-Ø 40 mm, Höhe 9 mm, mit M8 x 11 mm Gewinde. Haftkraft ca. 45 kg.

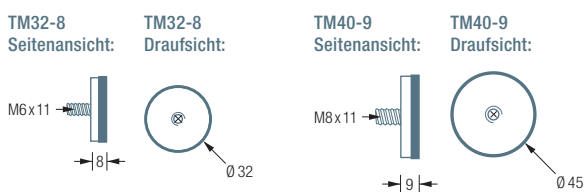

RTM36-10 | RTM45-11

GH-SYSTEMHAKEN

Eine intelligente Konstruktion von drehbaren Haken auf einer Achse, welche sich beliebig kombinieren lassen.

Auf diesem System basieren sowohl die Standgarderobe Take 1 (siehe S. 7), als auch die Hängegarderobe Take 5 (siehe S. 36).





GH2



GH4-2

Mit zusätzlichen Rosetten
siehe S. 93 ff. kombinierbar

Inklusive Montagematerial
zur Wandverschraubung

Alternative Befestigungen
siehe S. 298 f.

GARDEROBENHAKEN GH-SYSTEMHAKEN

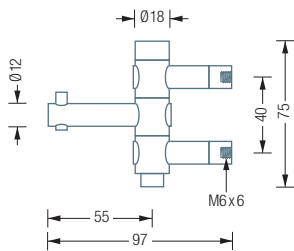

GH1

Garderobenhaken mit einem drehbaren Kleiderhaken,
Höhe 75 mm. Edelstahl massiv, seidig matt handgeschliffen.

Auch erhältlich als:

GH2 – mit zwei drehbaren Kleiderhaken, Höhe 105 mm.

GH3 – mit drei drehbaren Kleiderhaken, Höhe 135 mm.

GH4 – mit vier drehbaren Kleiderhaken, Höhe 165 mm.

GH4-2 – mit drei drehbaren Kleiderhaken und einem
längeren Erweiterungshaken, Höhe 165 mm.

GH2 Seitenansicht:

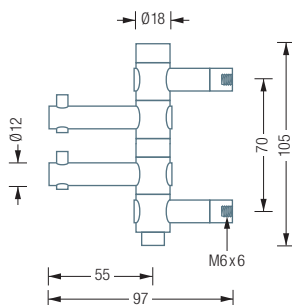

GH3 Seitenansicht:

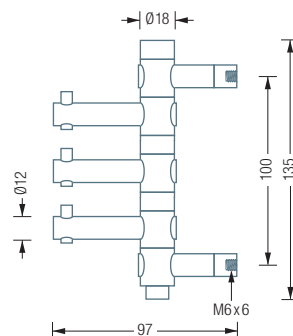

GH4 Seitenansicht:

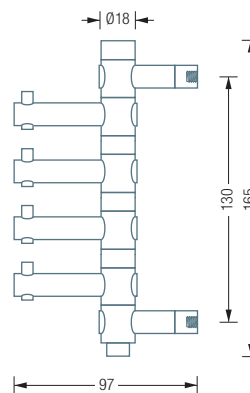

GH4-2 Seitenansicht:

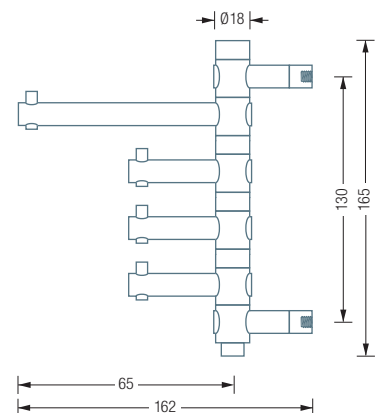



GH3H MIT KLEBETELLER UV-VERKLEBT



GHE65 | GHE130

GARDEROBENHAKEN | GH-SYSTEMHAKEN

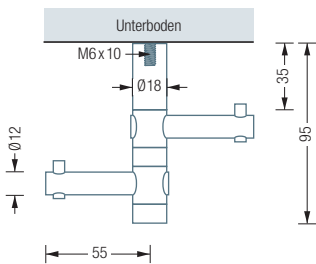

GH2H

Hängender Garderobenhaken mit zwei um 360° drehbaren Haken.
Für Regal- und Schrankböden. Verschraubung von oben.
Edelstahl massiv, seidig matt handgeschliffen.

Auch erhältlich als:

GH3H – mit drei um 360° drehbaren Haken.

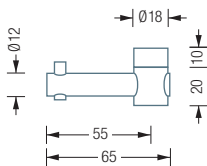
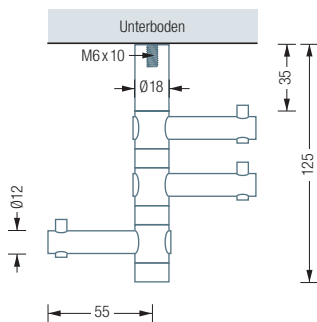

GHE65

Erweiterungs-/Alternativhaken um 360° drehbar, Länge 65 mm.
Edelstahl massiv, seidig matt handgeschliffen.

Auch erhältlich als:

GHE130 – Länge 130 mm.

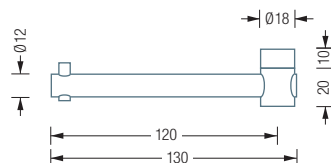

Die Haken lassen sich beliebig kombinieren
Mit zusätzlichen Rosetten kombinierbar,
siehe S. 93 ff.

Inklusive Montagematerial, Stockschraube
zur direkten Unterbodenmontage

Alternative Befestigungen siehe S. 298 f.

Anbringung ebenso mittels UV-Verklebung
an Glasböden mit Glasschraube möglich –
bei Bestellung bitte angeben

Montage durch Schrankboden:

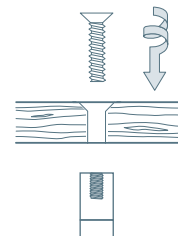

Verklebung:

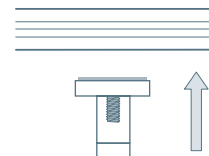



H20-300T | KB1

Kleiderbügel siehe S. 80

Inklusive Montagematerial zur Wandverschraubung

Montage ebenso rückseitig verschraubt möglich –
bei Bestellung bitte angeben

EDELSTAHLHAKEN | LANG



H20-200

Extrem stabiler Edelstahlhaken mit Stift und Hutrosette R40H für 6 mm Sechskantschraube. Ø 20 mm, Länge 203 mm. Edelstahl massiv, seidig matt handgeschliffen.

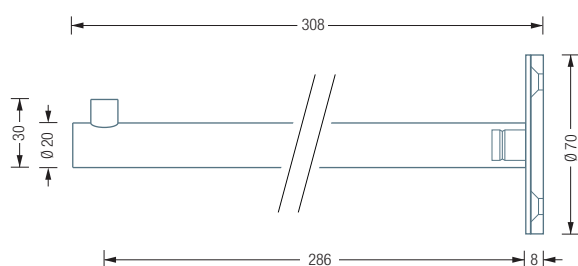

H20-300T

Extrem stabiler Edelstahlhaken mit teilversenktem Stift und Rosette R70VN zur verdeckten Verschraubung mit Hilti Befestigungsmaterial*. Ø 20 mm, Länge 308 mm. Edelstahl massiv, seidig matt handgeschliffen.

H20-300T Wandmontage:

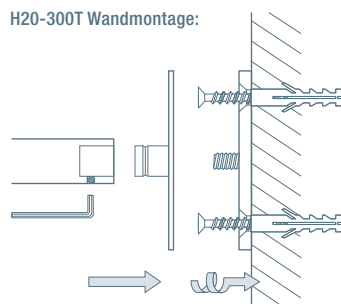

*Edelstahl-Senkkopfschraube d 7 x 60 mm mit Rahmendübel 10 mm (HRD-CR 10 x 60).



KH | KB1



KH | KB1

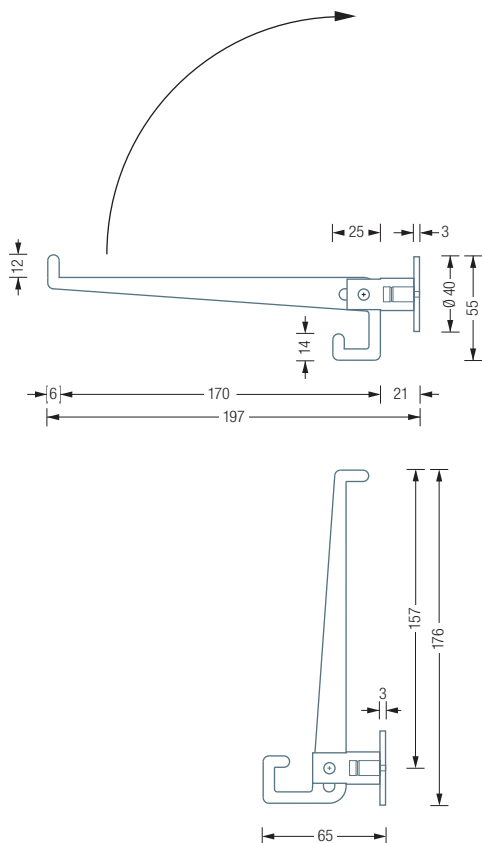

KLAPPHAKEN

KH

Klapphaken inklusive Rosette R40. Nutzbar als Mantel- und Kleiderbügelhaken. Hakenelement gelasert. Edelstahl massiv, seidig matt handgeschliffen. Materialstärke 6 mm. Montage durch verdeckte Senkhülse für 6 mm Schraube.

Wandmontage mit Senkhülse und Rosette:

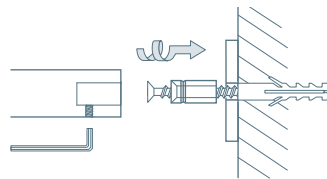

Kleiderbügel siehe S. 80

Garderobenleiste HLS5H siehe S. 104

Inklusive Montagematerial zur Wandverschraubung

Montage ebenso rückseitig verschraubt möglich – bei Bestellung bitte angeben



GARDEROBENLEISTEN



HLS5H

Individuelle Maße und Hakenanzahl erhältlich
 Inklusive Montagematerial zur Wandverschraubung
 Montage ebenso rückseitig verschraubt möglich –
 bei Bestellung bitte angeben
 Alternative Befestigungen siehe S. 298 f.
 Edelstahlreiniger siehe S. 292



HLS3H

GARDEROBENLEISTEN RUNDSTAB

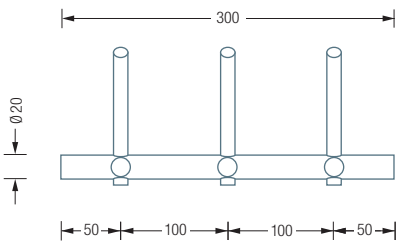

HLS3H

Garderobenleiste mit Rundstab, mit drei Kleiderhaken
 und drei Huthaken. Gesamtbreite 30 cm.
 Edelstahl massiv, seidig matt handgeschliffen.

Auch erhältlich als:

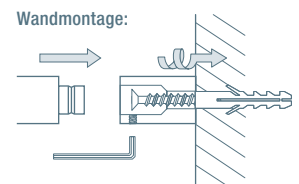

HLS5H – mit fünf Kleiderhaken und fünf Huthaken,
 Gesamtbreite 50 cm.

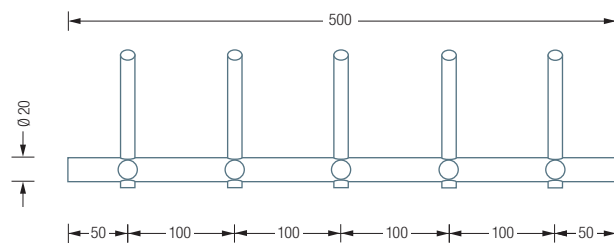
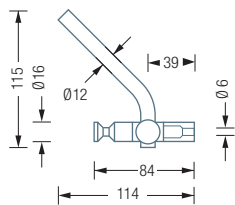



HLS5 | KB1

HLS3F

HLS5F

Kleiderbügel siehe S. 80

Individuelle Maße und Hakenanzahl erhältlich

Inklusive Montagematerial zur Wandverschraubung

Montage ebenso rückseitig verschraubt oder
verklebt möglich – bei Bestellung bitte angeben

Alternative Befestigungen siehe S. 298 f.

GARDEROBENLEISTEN | RUNDSTAB

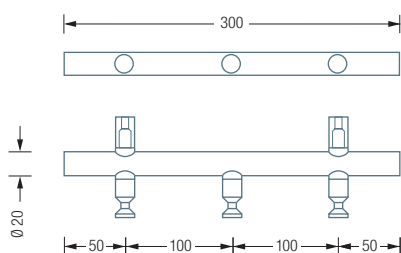

HLS3

Garderobenleiste mit Rundstab und drei Kleiderhaken
mit konischer Nut. Gesamtbreite 30 cm.

Edelstahl massiv, seidig matt handgeschliffen.

Auch erhältlich als:

HLS5 – mit fünf Kleiderhaken, Gesamtbreite 50 cm.

HL3S/HLS5 Seitenansicht:

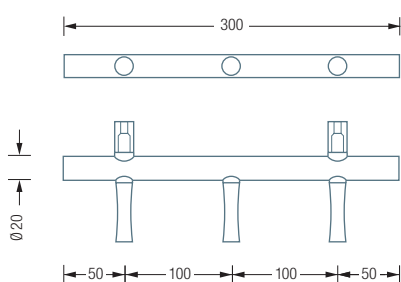
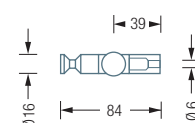

HLS3F – HAKENLEISTE FLOW

Garderobenleiste Flow mit Rundstab und drei
Kleiderhaken mit fließender Nut. Gesamtbreite 30 cm.

Edelstahl massiv, seidig matt handgeschliffen.

Auch erhältlich als:

HLS5F – mit fünf Kleiderhaken, Gesamtbreite 50 cm.

HL3SF/HLS5F Seitenansicht:

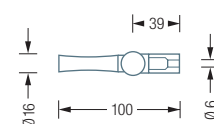

Wandmontage:

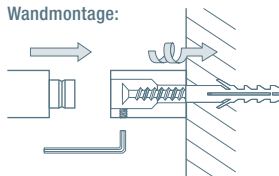





Kleiderbügel siehe S. 80

Individuelle Maße
und Hakenanzahl erhältlich

Inklusive Montagematerial zur
Wandverschraubung

Montage ebenso rückseitig
verschraubt oder verklebt möglich
– bei Bestellung bitte angeben

GARDEROBENLEISTEN | HAKEN MIT KONISCHER NUT

HL3

Garderoobenleiste mit Schild und
drei Kleiderhaken mit konischer Nut.
Gesamtbreite 30 cm. Edelstahl
massiv, seidig matt handgeschliffen.

Auch erhältlich als:

HL5 – mit fünf Kleiderhaken,
Gesamtbreite 50 cm.

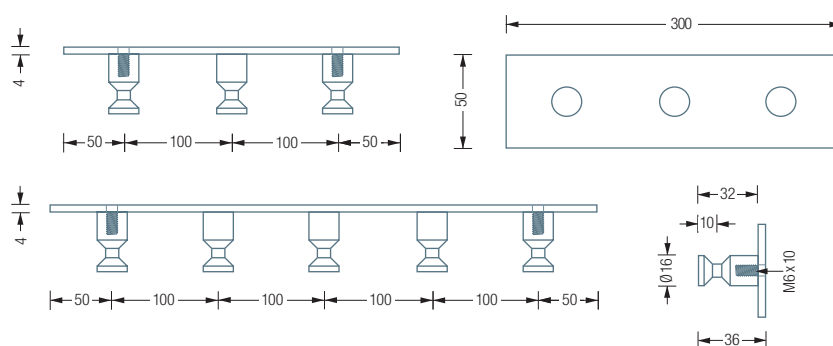

GARDEROBENLEISTEN | FLOW

HL3F

Garderoobenleiste Flow mit Schild und
drei Kleiderhaken mit fließender Nut.
Gesamtbreite 30 cm. Edelstahl massiv,
seidig matt handgeschliffen.

Auch erhältlich als:

HL5F – mit fünf Kleiderhaken,
Gesamtbreite 50 cm.

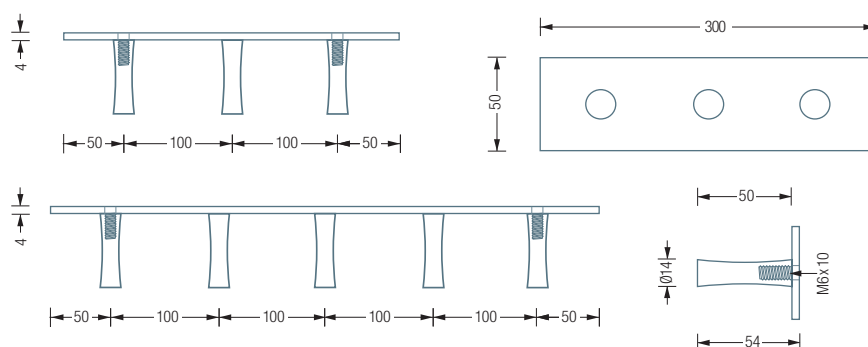



Individuelle Maße und Hakenanzahl erhältlich
 Inklusive Montagematerial zur Wandverschraubung
 Montage ebenso rückseitig verschraubt oder
 verklebt möglich – bei Bestellung bitte angeben

GARDEROBENLEISTEN STABFÖRMIGE HAKEN

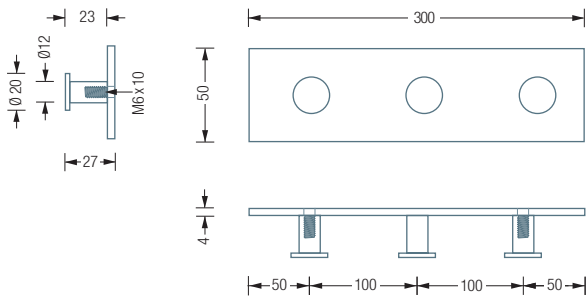

HL3H12S

Garderobenleiste mit Schild und drei stabförmigen Kleiderhaken.
 Gesamtbreite 30 cm. Edelstahl massiv, seidig matt handgeschliffen.

Auch erhältlich als:

HL5H12S – mit fünf Kleiderhaken, Gesamtbreite 50 cm.

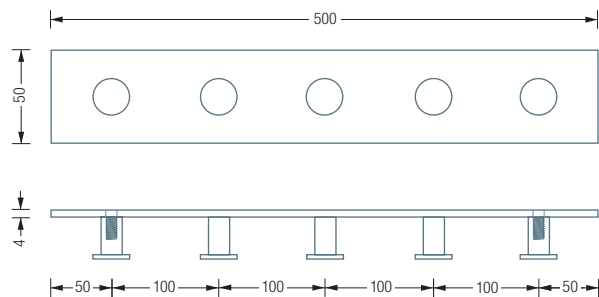



HLX5

Individuelle Maße und Hakenanzahl erhältlich
 Inklusive Montagematerial zur Wandverschraubung
 Montage ebenso rückseitig verschraubt
 möglich – bei Bestellung bitte angeben

GARDEROBENLEISTEN GEBogene HAKEN

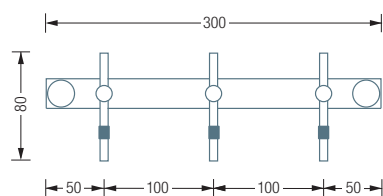

HLX3

Garderobenleiste mit drei gebogenen Kleiderhaken.
 Inklusive schwarzer Schutzkappe*. Gesamtbreite 30 cm.
 Edelstahl massiv, seidig matt handgeschliffen.

Auch erhältlich als:

HLX5 – mit fünf Kleiderhaken, Gesamtbreite 50 cm.

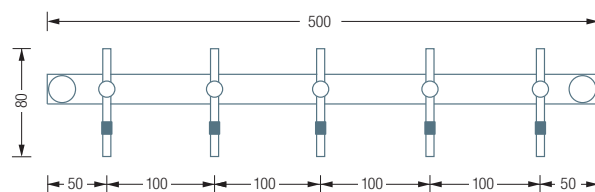
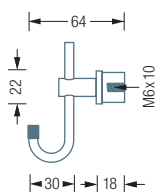

*Material: PE (Polyethylen), matt schwarz. Hohe chemische Beständigkeit, gute Gleitfähigkeit.



HL2HV



HL2HX



HL2HG

Individuelle Maße
und Hakenanzahl erhältlich
Inklusive Montagematerial
zur Wandverschraubung

Montage ebenso
rückseitig verschraubt oder
verklebt möglich –
bei Bestellung bitte angeben

GARDEROBENLEISTEN | DOPPELTE HAKENLEISTEN

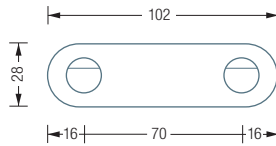
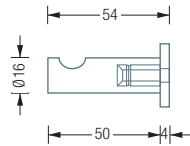

HL2HV

Hakenleiste mit Schild und zwei Kleiderhaken
HV16-50. Gesamtbreite 102 mm, Höhe 28 mm.
Edelstahl massiv, seidig matt handgeschliffen.

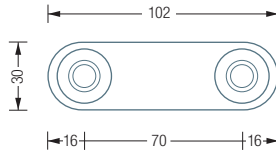
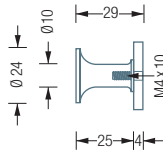

HL2HG

Hakenleiste mit Schild und zwei Kleiderhaken
HG24-25. Gesamtbreite 102 mm, Höhe 30 mm.
Edelstahl massiv, seidig matt handgeschliffen.

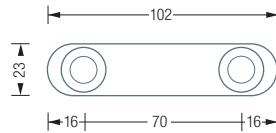
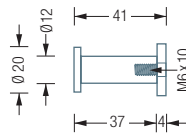

HL2HA1S

Hakenleiste mit Schild und zwei Kleiderhaken
HA1-S. Gesamtbreite 102 mm, Höhe 23 mm.
Edelstahl massiv, seidig matt handgeschliffen.

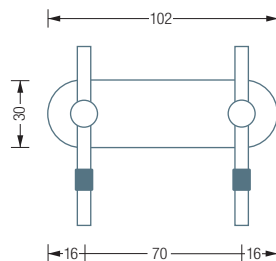
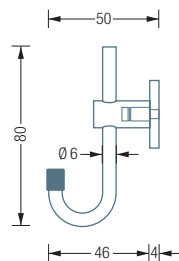

HL2HX

Hakenleiste mit Schild und zwei Kleiderhaken
H12-25X, inklusive schwarzer Schutzkappe*.
Gesamtbreite 102 mm, Höhe 80 mm.
Edelstahl massiv, seidig matt handgeschliffen.



HL2H-SE



HL2HKN-SE



HL2HG-SE | KB1

GARDEROBENLEISTEN | DOPPELTE HAKENLEISTEN

Kleiderbügel siehe S. 80

Individuelle Maße und

Hakenanzahl erhältlich

Inklusive Montagematerial
zur Wandverschraubung

Montage ebenso rückseitig
verschraubt oder verklebt
möglich – bei Bestellung
bitte angeben

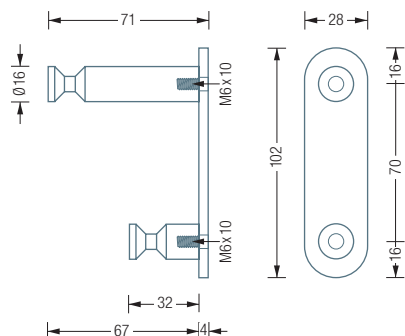

HL2HKN-SE

Hakenleiste mit Schild und Kleiderhaken HKN16-67 und HKN16-32. Gesamtbreite 28 mm, Höhe 102 mm. Edelstahl massiv, seidig matt handgeschliffen.

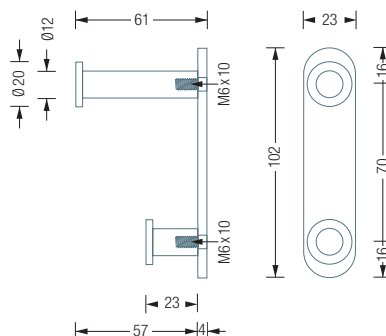

HL2HA-SE

Hakenleiste mit Schild und Kleiderhaken HA2-S und verkürztem HA1-S. Gesamtbreite 23 mm, Höhe 102 mm. Edelstahl massiv, seidig matt handgeschliffen.

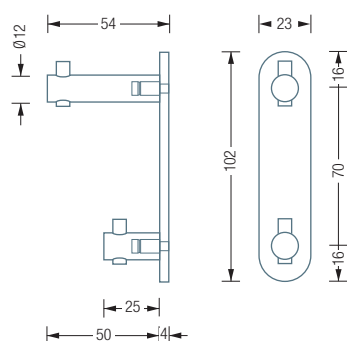

HL2H-SE

Hakenleiste mit Schild und Kleiderhaken H12-50 und H12-25. Gesamtbreite 23 mm, Höhe 102 mm. Edelstahl massiv, seidig matt handgeschliffen.

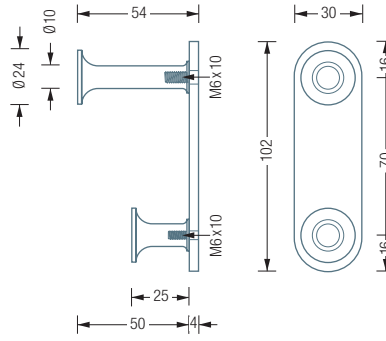

HL2HG-SE

Hakenleiste mit Schild und Kleiderhaken HG24-50 und HG24-25. Gesamtbreite 28 mm, Höhe 102 mm. Edelstahl massiv, seidig matt handgeschliffen.



TG5

SB5K

TÜRGARDEROBEN

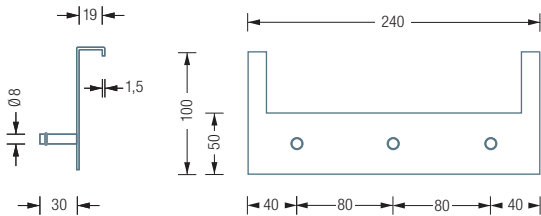

TG3

Türgarderobe zum Einhängen am Türfalz, mit drei Kleiderhaken mit O-Ringen*, Breite 24 cm. Inklusive beigelegten Türblattschonern aus Zellkautschuk**. Edelstahl massiv, gebürstet, gelasert und gekantet. Kleiderhaken aus einem Stück gedreht.

Auch erhältlich als:

TG5 – mit fünf Kleiderhaken, Breite 40 cm.

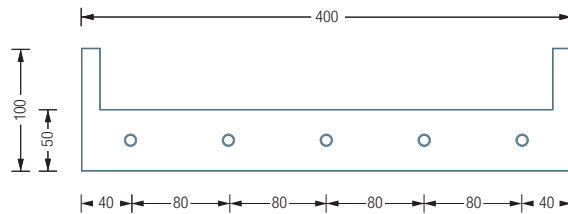

SCHLÜSSELBRETT

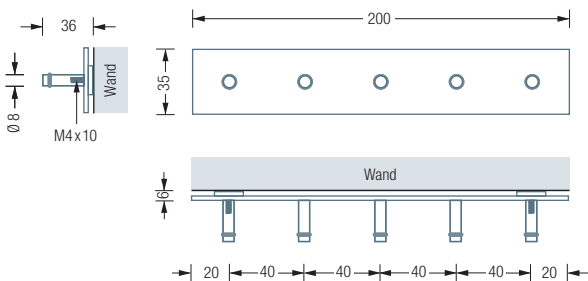

SB5

Hakenleiste mit fünf Haken HG8-30 mit O-Ring*. Zur Verschraubung, mit Schattenfugeneffekt durch verdeckte Sockelscheiben. Edelstahl massiv, seidig matt handgeschliffen.

Auch erhältlich als:

SB5K – selbstklebend.

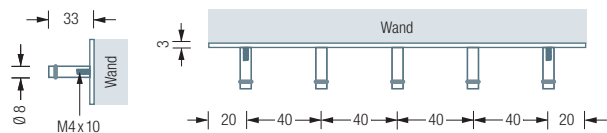

Inklusive
Montagematerial