

HANDTUCHHAKEN / -LEISTEN



HANDTUCHHAKEN

DESIGN-ÜBERSICHT

Maßstab 1:2

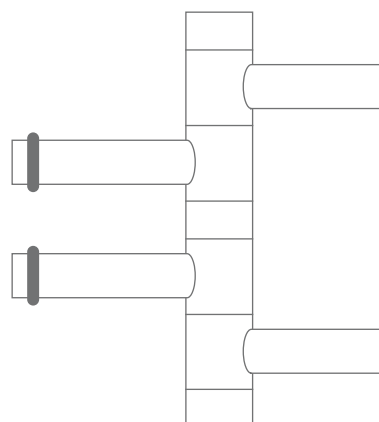

Handtuchhaken
mit drehbaren Haken mit O-Ringen
GH2-0 siehe Seite 42.

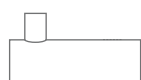

Handtuchhaken
mit Stift
H12-35E-B siehe Seite 5.

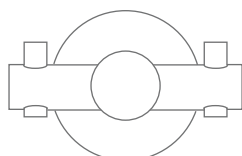

Doppel-Handtuchhaken
mit Stift
H18-50DR40-B siehe Seite 8.



Handtuchhaken
Flow mit fließender Nut
HF14-50-B siehe Seite 32.

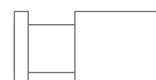

Handtuchhaken
mit umlaufender Nut
HN20-40-B siehe Seite 23.



Handtuchhaken
mit O-Ring
HG12-30-B siehe Seite 29.

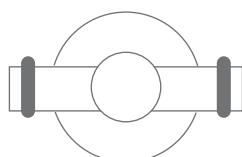

Doppel-Handtuchhaken
mit O-Ringen
HG18-50DR40-B siehe Seite 30.



Handtuchhaken
mit konischer Nut
HKN16-32-B siehe Seite 26.



Handtuchhaken
konkav
HV14-30-B siehe Seite 20.

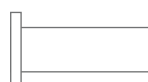

Handtuchhaken
in Stabform mit schmalen Kopf
HSF1-K-B siehe Seite 14.



Handtuchhaken
in Stabform mit breitem Kopf
HSF2-K-B siehe Seite 17.

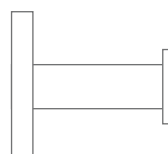

Handtuchhaken
in Stabform mit großem Kopf
HSF3-K-R20-B siehe Seite 38.



Handtuchhaken
Grow
HG24-25-B siehe Seite 35.

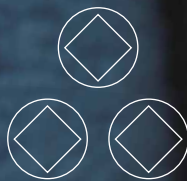

HANDTUCHHAKEN Ø 12 MIT STIFT DESIGN-ÜBERSICHT

Maßstab 1:2

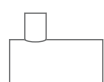

H12-25E-B
zur Verschraubung
Länge 25 mm

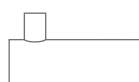

H12-35E-B
zur Verschraubung
Länge 35 mm

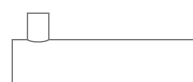

H12-50E-B
zur Verschraubung
Länge 50 mm

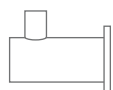

H12-25E-R18-B
zur Verschraubung
Länge 27 mm

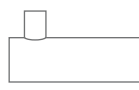

H12-35E-R18-B
zur Verschraubung
Länge 37 mm



H12-50E-R18-B
zur Verschraubung
Länge 52 mm

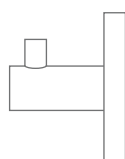

H12-25E-K40-B
zur Verklebung
Länge 31 mm

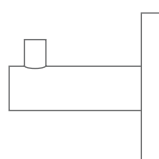

H12-35E-K40-B
zur Verklebung
Länge 41 mm

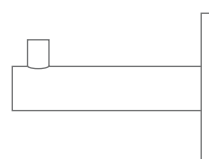

H12-50E-K40-B
zur Verklebung
Länge 56 mm

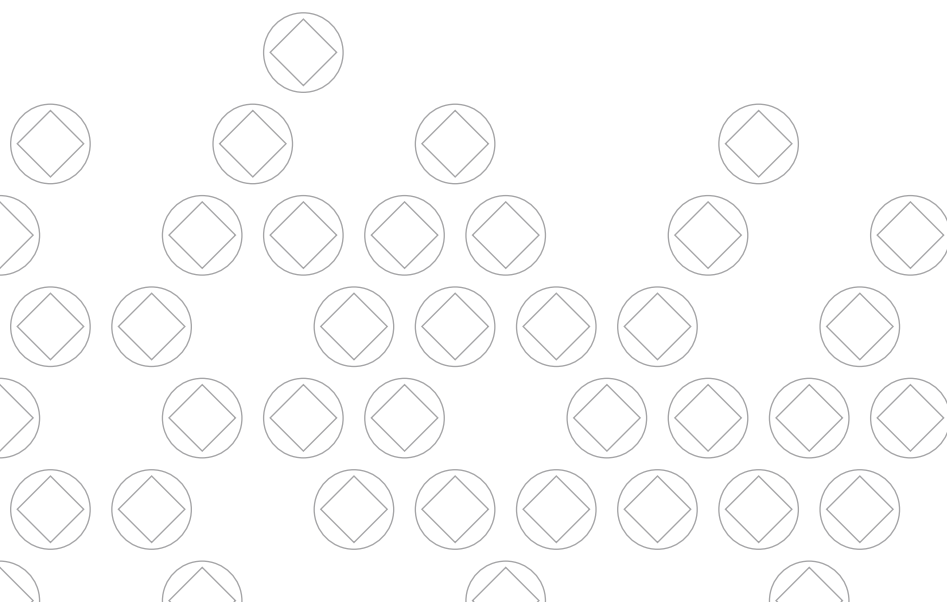

Inklusive Montagmaterial zur
Verschraubung oder Verklebung

Montage H12-35E-R18-B:

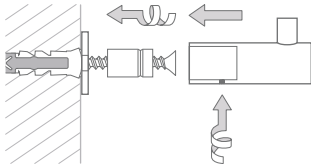

HANDTUCHHAKEN

Ø 12 MM – MIT STIFT

Handtuchhaken mit einlaufendem Stift und verdeckter M4 Montagehülse.
Edelstahl massiv, gebürstet, seidig-matt handgeschliffen.

H12-25E-B	Ausführung in 25 mm Länge zur Verschraubung.
H12-35E-B	Ausführung in 35 mm Länge zur Verschraubung.
H12-50E-B	Ausführung in 50 mm Länge zur Verschraubung.
H12-25E-R18-B	Ausführung in 27 mm Länge zur Verschraubung mit Rosette Ø 18.
H12-35E-R18-B	Ausführung in 37 mm Länge zur Verschraubung mit Rosette Ø 18.
H12-50E-R18-B	Ausführung in 52 mm Länge zur Verschraubung mit Rosette Ø 18.
H12-25E-K40-B	Ausführung in 31 mm Länge zur Verklebung* mit Abdeckrosette Ø 40 mm.
H12-35E-K40-B	Ausführung in 41 mm Länge zur Verklebung* mit Abdeckrosette Ø 40 mm.
H12-50E-K40-B	Ausführung in 56 mm Länge zur Verklebung* mit Abdeckrosette Ø 40 mm.

H12-25E-B:

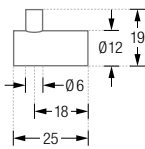

H12-35E-B:

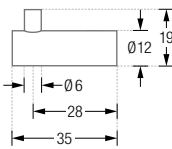

H12-50E-B:

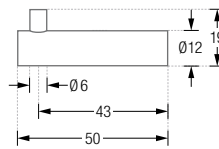

H12-25E-R18-B:

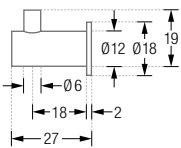

H12-35E-R18-B:

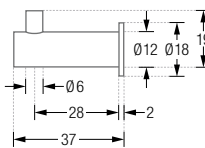

H12-50E-R18-B:

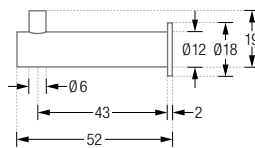

H12-25E-K40-B:

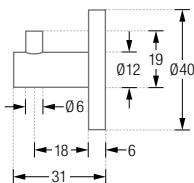

H12-35E-K40-B:

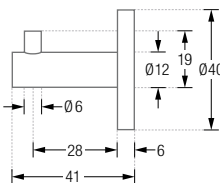

H12-50E-K40-B:

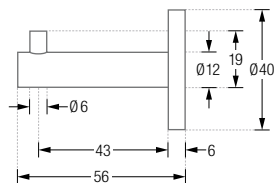

HANDTUCHHAKEN Ø 18 MIT STIFT DESIGN-ÜBERSICHT

Maßstab 1:2

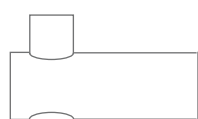

H18-50-B
zur Verschraubung
Länge 50 mm



H18-80-B
zur Verschraubung
Länge 80 mm

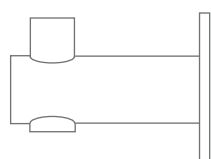

H18-50R40-B
zur Verschraubung
Länge 53 mm

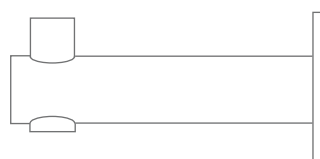

H18-80R40-B
zur Verschraubung
Länge 83 mm

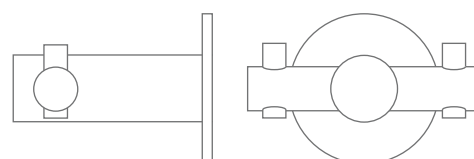

H18-50DR40-B
Doppel-Haken zur Verschraubung
Ø 18 mm, Länge 53 mm, Breite 62 mm

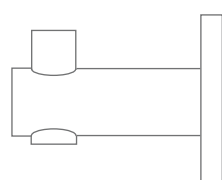

H18-50K45-B
zur Verklebung
Länge 56 mm



H18-80K45-B
zur Verklebung
Länge 86 mm

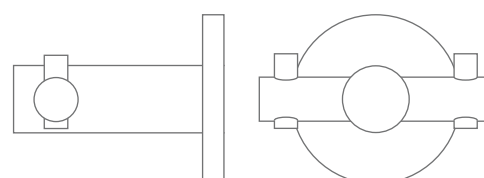

H18-50DK45-B
Doppel-Haken zur Verklebung
Ø 18 mm, Länge 56 mm, Breite 62 mm

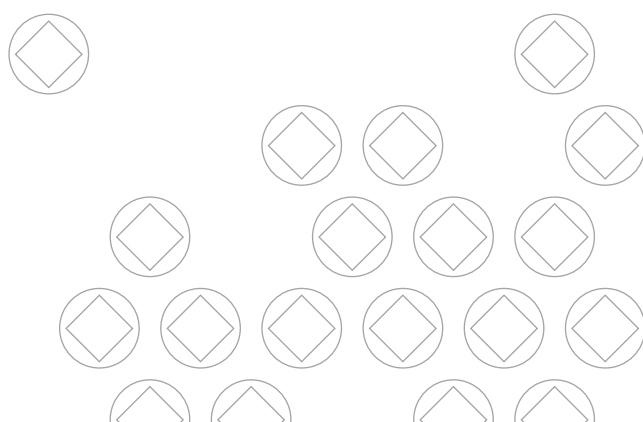



H18-50-B

Bei höherer Belastung
oder weichen Untergründen
mit zusätzlichen Rosetten
kombinierbar.

Inklusive Montagematerial zur
Verschraubung oder Verklebung.

Montage H18-50-B:

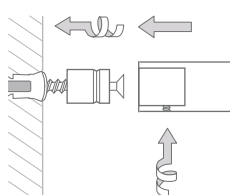

Montage H18-50R40-B:

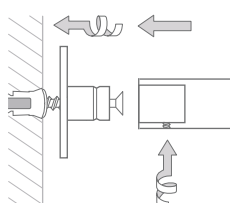

HANDTUCHHAKEN

Ø 18 MM – MIT STIFT

Handtuchhaken mit durchgehendem Stift und verdeckter Montagegehülse.
Edelstahl massiv, gebürstet, seidig-matt handgeschliffen.

H18-50-B

Ausführung in 50 mm Länge zur Verschraubung.

H18-80-B

Ausführung in 80 mm Länge zur Verschraubung.

H18-50R40-B

Ausführung in 53 mm Länge zur Verschraubung mit Hutrosette R40H18 Ø 40 mm.

H18-80R40-B

Ausführung in 83 mm Länge zur Verschraubung mit Hutrosette R40H18 Ø 40 mm.

H18-50K45-B

Ausführung in 56 mm Länge zur Verklebung* mit Abdeckrosette Ø 45 mm.

H18-80K45-B

Ausführung in 86 mm Länge zur Verklebung* mit Abdeckrosette Ø 45 mm.

H18-50-B:

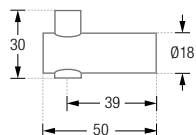

H18-80-B:

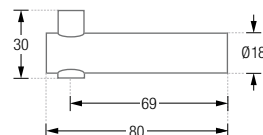

H18-50R40-B:

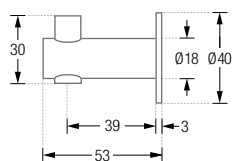

H18-80R40-B:

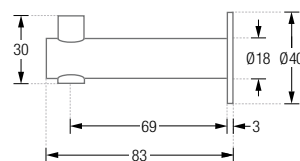

H18-50K45-B:

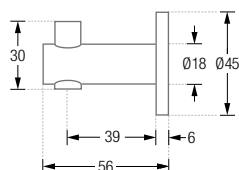

H18-80K45-B:

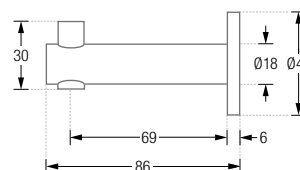

*Auf geeigneten Untergründen mit tesa® Power-Kit-Set, Klebeadapter und Edelstahl-Abdeckrosette.

H18-50DR40-B



DOPPEL-HANDTUCHHAKEN

Ø 18 MM – MIT STIFT

Doppel-Handtuchhaken mit durchgehenden Stiften.
Edelstahl massiv, gebürstet, seidig-matt handgeschliffen.

H18-50DR40-B Ausführung in 54 mm Länge zur verdeckten
Doppelverschraubung mit zweiteiliger Rosette Ø 40 mm.

H18-50DK45-B Ausführung in 56 mm Länge zur Verklebung*
mit Abdeckrosette Ø 45 mm.

Montage H18-50DR40-B:

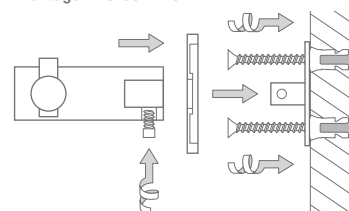

Montage H18-50DK45-B:

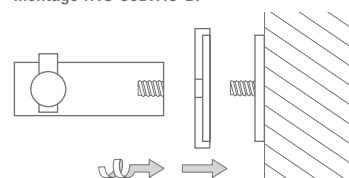

H18-50DR40-B Seitenansicht:

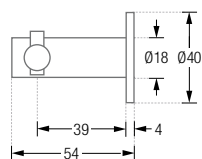

H18-50DR40-B Frontansicht:

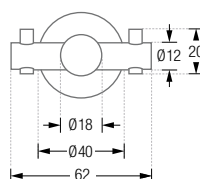

H18-50DK45-B Seitenansicht:

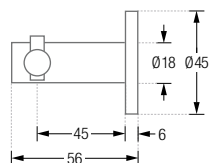

H18-50DK45-B Frontansicht:

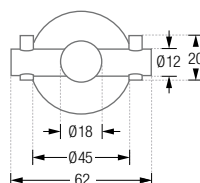

*Auf geeigneten Untergründen mit tesa® Power-Kit-Set, Klebeadapter und Edelstahl-Abdeckrosette.

HANDTUCHHAKEN Ø20 MIT STIFT DESIGN-ÜBERSICHT

Maßstab 1:2

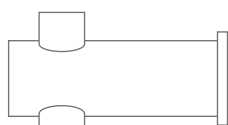

H20-55-B
zur Verschraubung
Länge 58 mm

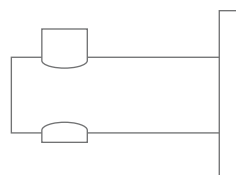

HH20-55K45-B
zur Verklebung
Länge 61 mm

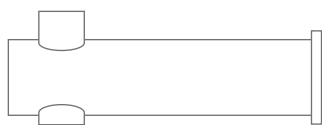

H20-80-B
zur Verschraubung
Länge 83 mm

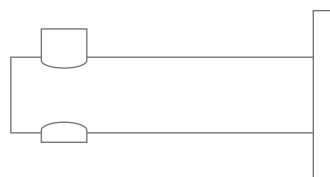

H20-80K45-B
zur Verklebung
Länge 86 mm



H20-100-B
zur Verschraubung
Länge 103 mm

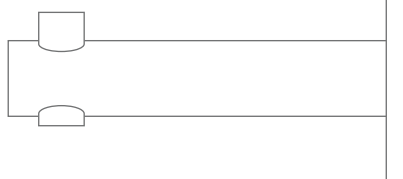

H20-100K55-B
zur Verklebung
Länge 106 mm



H20-140-B
zur Verschraubung
Länge 143 mm



H20-100TS-B
zur Verschraubung
Länge 111 mm

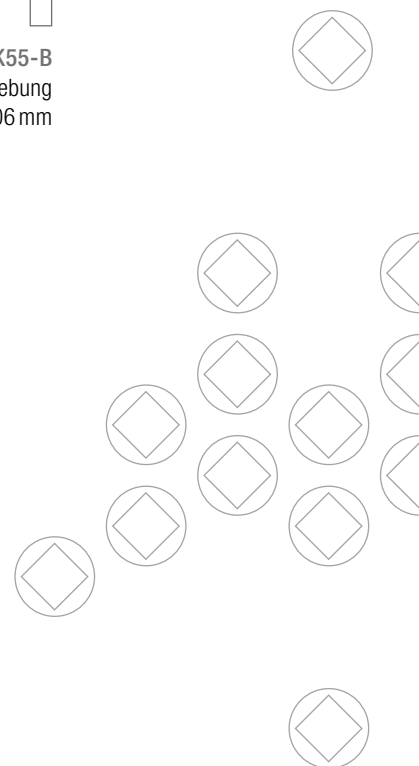



H20-55-B | KB1

HANDTUCHHAKEN

Ø 20 MM – MIT STIFT

Handtuchhaken mit durchgehendem Stift.
Edelstahl massiv, gebürstet, seidig-matt handgeschliffen.

H20-55-B	Ausführung in 58 mm Länge zur Verschraubung mit Hutrosette R25H Ø 25 mm.
H20-80-B	Ausführung in 83 mm Länge zur Verschraubung mit Hutrosette R25H Ø 25 mm.
H20-55K45-B	Ausführung in 61 mm Länge zur Verklebung* mit Abdeckrosette Ø 45 mm.
H20-80K45-B	Ausführung in 86 mm Länge zur Verklebung* mit Abdeckrosette Ø 45 mm.

Montage H20-55-B:

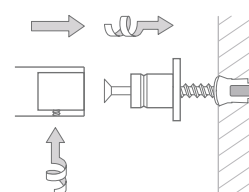

H20-55-B:

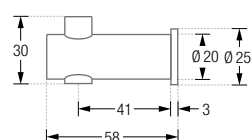

H20-80-B:

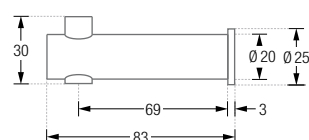

H20-55K45-B:

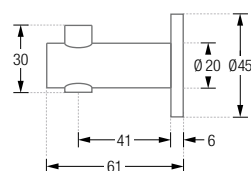

H20-80K45-B:

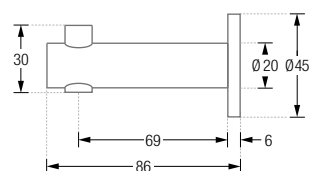

*Auf geeigneten Untergründen mit tesa® Power-Kit-Set, Klebeadapter und Edelstahl-Abdeckrosette.



HANDTUCHHAKEN H20-100-B

TÜRSTOPPERHAKEN H20-100TS-B MIT HUTROSETTE R40H



Inklusive Montagematerial.

Video zur Montage:

www.youtube.com/user/phosedelstahl
QR-Code PHOS YouTube-Channel

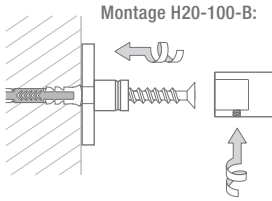

HANDTUCHHAKEN

Ø 20 MM – MIT STIFT

Handtuchhaken mit durchgehendem Stift.
Edelstahl massiv, gebürstet, seidig-matt handgeschliffen.

- H20-100-B** Ausführung in 103 mm Länge zur Verschraubung mit Hutrosette R25H Ø 25 mm.
H20-140-B Ausführung in 143 mm Länge zur Verschraubung mit Hutrosette R25H Ø 25 mm.
- H20-100K55-B** Ausführung in 106 mm Länge zur Verklebung* mit Abdeckrosette Ø 55 mm.
H20-100TS-B Ausführung mit Anschlagpuffer** zur Verwendung als Türstopper in 111 mm Länge.
Zur Verschraubung mit Hutrosette R25H Ø 25 mm.
TS-B Optionaler Anschlagpuffer** für Handtuchhaken zur Verwendung als Türstopper.

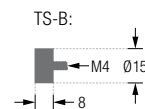
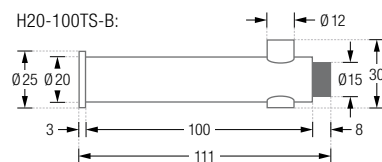
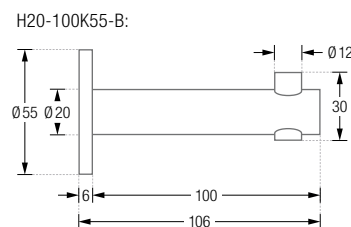
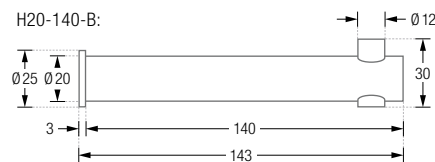
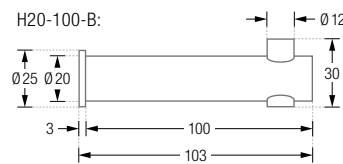

*Auf geeigneten Untergründen mit tesa® Power-Kit-Set, Klebeadapter und Edelstahl-Abdeckrosette.

**Material: NBR Synthesekautschuk (Nitrile Butadiene Rubber).

Hohe Elastizität und Beständigkeit mit günstigem Alterungsverhalten und geringem Abrieb.

HANDTUCHHAKEN STABFORM MIT SCHMALEM KOPF

DESIGN-ÜBERSICHT

Maßstab 1:2



HSF1-K-B
zur Verschraubung
Ø12 mm, Länge 37 mm



HSF1-L-B
zur Verschraubung
Ø12 mm, Länge 57 mm

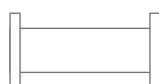

HSF1-K-R20-B
zur Verschraubung
Ø12 mm, Länge 40 mm

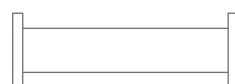

HSF1-L-R20-B
zur Verschraubung
Ø12 mm, Länge 60 mm

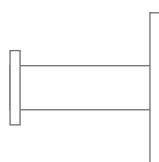

HSF1-K-R40-B
zur Verschraubung
Ø12 mm, Länge 40 mm



HSF1-L-R40-B
zur Verschraubung
Ø12 mm, Länge 60 mm

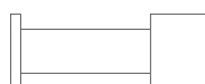

HSF1-K-WS-B
zur Verschraubung
Ø12 mm, Länge 52 mm

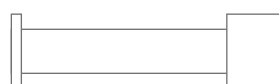

HSF1-L-WS-B
zur Verschraubung
Ø12 mm, Länge 72 mm

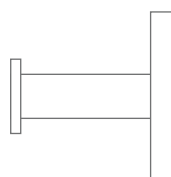

HSF1-K-K45-B
zur Verklebung
Ø12 mm, Länge 43 mm

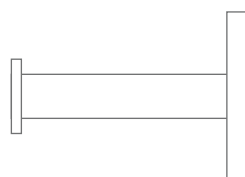

HSF1-L-K45-B
zur Verklebung
Ø12 mm, Länge 63 mm





HSF1-K-B

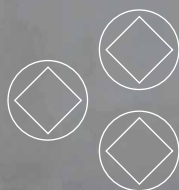

HSF1-L-R20-B



Auch mit doppelter, verdeckter
Verschraubung lieferbar.

Inklusive Montagematerial.

Montage ebenso rückseitig möglich –
bei Bestellung bitte angeben.

Zur diebstahlsicheren Montage empfehlen
wir die Schraubensicherung mit Loctite®
oder einem vergleichbaren Produkt.

Montage HSF1-K-R40-B
mit M6 Stockschraube:

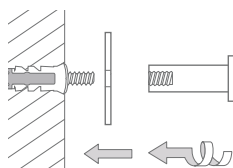

HANDTUCHHAKEN STABFORM MIT SCHMALEM KOPF

Stabförmige Handtuchhaken $\varnothing 12$ mm mit schmalem Kopf $\varnothing 20$ mm.
Edelstahl massiv, gebürstet, seidig-matt handgeschliffen.

HSF1-K-B Ausführung in 37 mm Länge zur Verschraubung.
HSF1-L-B Ausführung in 57 mm Länge zur Verschraubung.

HSF1-K-R20-B Ausführung in 40 mm Länge zur Verschraubung mit Rosette $\varnothing 20$ mm.
HSF1-L-R20-B Ausführung in 60 mm Länge zur Verschraubung mit Rosette $\varnothing 20$ mm.

HSF1-K-R40-B Ausführung in 40 mm Länge zur Verschraubung mit Rosette $\varnothing 40$ mm.
HSF1-L-R40-B Ausführung in 60 mm Länge zur Verschraubung mit Rosette $\varnothing 40$ mm.

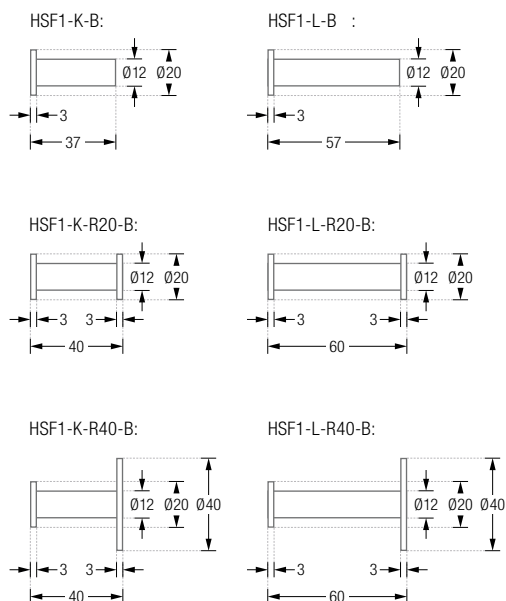

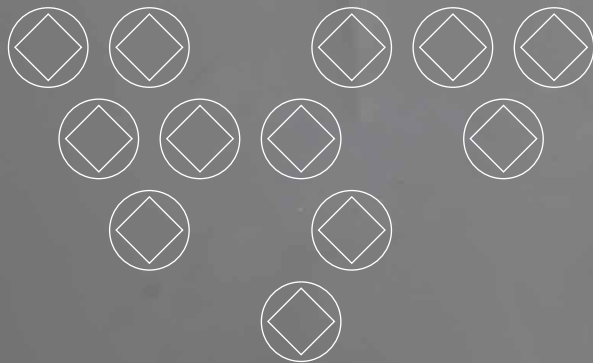

HANDTUCHHAKEN STABFORM MIT SCHMALEM KOPF

Stabförmige Handtuchhaken Ø12 mm mit schmalem Kopf Ø20 mm.
Edelstahl massiv, gebürstet, seidig-matt handgeschliffen.

HSF1-K-WS-B Ausführung in 52 mm Länge zur Verschraubung mit Wandssockel Ø20 mm.

HSF1-L-WS-B Ausführung in 72 mm Länge zur Verschraubung mit Wandssockel Ø20 mm.

HSF1-K-K45-B Ausführung in 43 mm Länge zur Verklebung* mit Abdeckrosette Ø45 mm.

HSF1-L-K45-B Ausführung in 63 mm Länge zur Verklebung* mit Abdeckrosette Ø45 mm.

HSF1-K-WS-B:

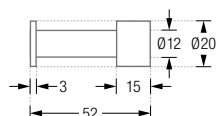

HSF1-L-WS-B:

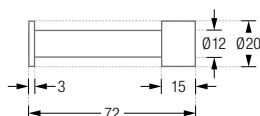

HSF1-K-K45-B:

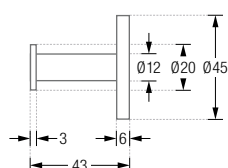

HSF1-L-K45-B:

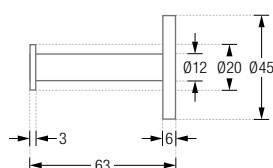

Inklusive Montagematerial.

Montage HSF1-K-K45-B:

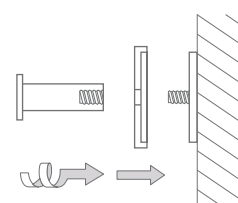

Montage HSF1-K-WS-B:

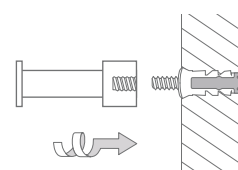

HANDTUCHHAKEN STABFORM MIT BREITEM KOPF

DESIGN-ÜBERSICHT

Maßstab 1:2



HSF2-K-B
zur Verschraubung
Ø12 mm, Länge 42 mm



HSF2-L-B
zur Verschraubung
Ø12 mm, Länge 62 mm

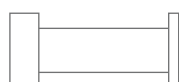

HSF2-K-R20-B
zur Verschraubung
Ø12 mm, Länge 45 mm

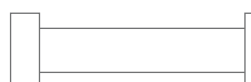

HSF2-L-R20-B
zur Verschraubung
Ø12 mm, Länge 65 mm

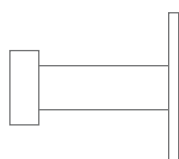

HSF2-K-R40-B
zur Verschraubung
Ø12 mm, Länge 45 mm

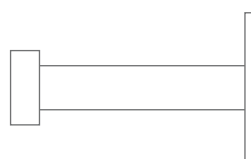

HSF2-L-R40-B
zur Verschraubung
Ø12 mm, Länge 65 mm

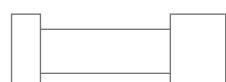

HSF2-K-WS-B
zur Verschraubung
Ø12 mm, Länge 57 mm

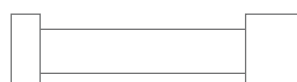

HSF2-L-WS-B
zur Verschraubung
Ø12 mm, Länge 77 mm

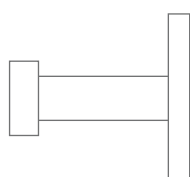

HSF2-K-K45-B
zur Verklebung
Ø12 mm, Länge 48 mm



HSF2-L-K45-B
zur Verklebung
Ø12 mm, Länge 68 mm

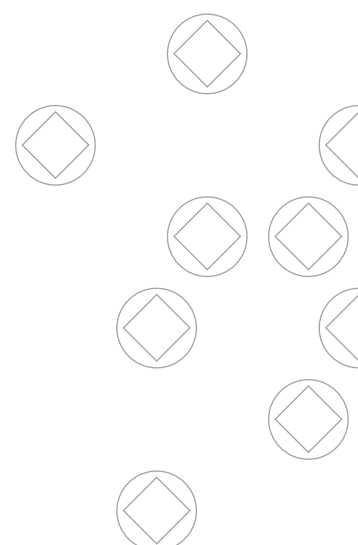



HSF2-K-B



HSF2-L-R20-B | KB1

Auch mit doppelter, verdeckter Verschraubung lieferbar.

Inklusive Montagematerial.

Montage ebenso rückseitig möglich – bei Bestellung bitte angeben.

Zur diebstahlsicheren Montage empfehlen wir die Schraubensicherung mit Loctite® oder einem vergleichbaren Produkt.

Montage HSF2-K-R40-B mit M6 Stockschraube:

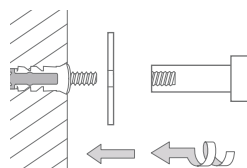

HANDTUCHHAKEN STABFORM MIT BREITEM KOPF

Stabförmige Handtuchhaken $\varnothing 12$ mm mit breitem Kopf $\varnothing 20$ mm.
Edelstahl massiv, gebürstet, seidig-matt handgeschliffen.

HSF2-K-B Ausführung in 42 mm Länge zur Verschraubung.
HSF2-L-B Ausführung in 62 mm Länge zur Verschraubung.

HSF2-K-R20-B Ausführung in 45 mm Länge zur Verschraubung mit Rosette $\varnothing 20$ mm.
HSF2-L-R20-B Ausführung in 65 mm Länge zur Verschraubung mit Rosette $\varnothing 20$ mm.

HSF2-K-R40-B Ausführung in 45 mm Länge zur Verschraubung mit Rosette $\varnothing 40$ mm.
HSF2-L-R40-B Ausführung in 65 mm Länge zur Verschraubung mit Rosette $\varnothing 40$ mm.

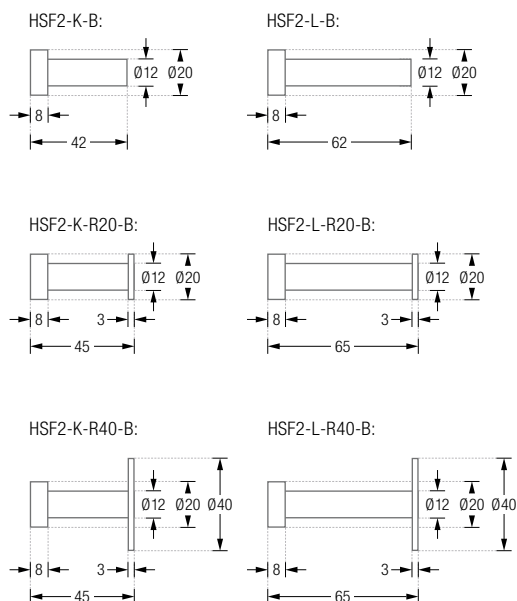



HSF2-L-K45-B

HSF2-K-WS-B

HANDTUCHHAKEN STABFORM MIT BREITEM KOPF

Stabförmige Handtuchhaken Ø12 mm mit breitem Kopf Ø20 mm.
Edelstahl massiv, gebürstet, seidig-matt handgeschliffen.

HSF2-K-WS-B Ausführung in 57 mm Länge zur Verschraubung mit Wandsattel Ø20 mm.

HSF2-L-WS-B Ausführung in 77 mm Länge zur Verschraubung mit Wandsattel Ø20 mm.

HSF2-K-K45-B Ausführung in 48 mm Länge zur Verklebung* mit Abdeckrosette Ø45 mm.

HSF2-L-K45-B Ausführung in 68 mm Länge zur Verklebung* mit Abdeckrosette Ø45 mm.

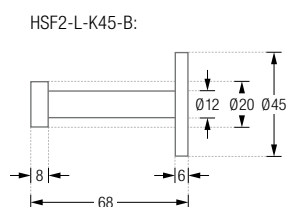
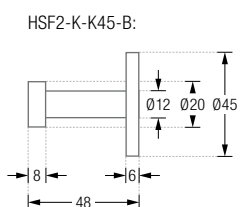
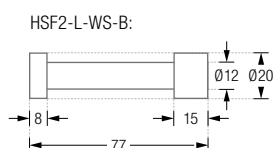
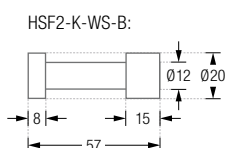

Inklusive Montagematerial.

Montage HSF2-K-K45-B:

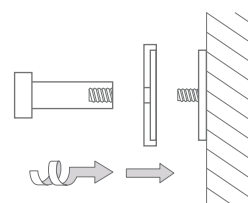

Montage HSF2-K-WS-B:

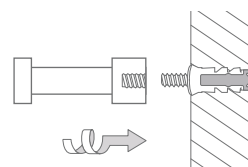

HANDTUCHHAKEN KONKAV

DESIGN-ÜBERSICHT

Maßstab 1:2



HV10-20-B
zur Verschraubung
Ø10 mm, Länge 20 mm



HV14-30-B
zur Verschraubung
Ø14 mm, Länge 30 mm



HV16-50-B
zur Verschraubung
Ø16 mm, Länge 50 mm



HV18-80-B
zur Verschraubung
Ø18 mm, Länge 80 mm

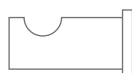

HV14-30R18-B
zur Verschraubung
Ø14 mm, Länge 33 mm

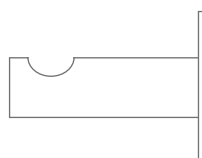

HV16-50R40-B
zur Verschraubung
Ø16 mm, Länge 53 mm

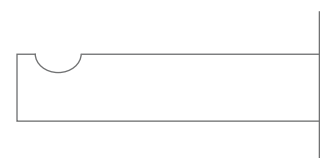

HV18-80R40-B
zur Verschraubung
Ø18 mm, Länge 83 mm

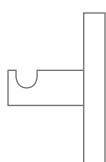

HV10-20K40-B
zur Verklebung
Ø10 mm, Länge 26 mm

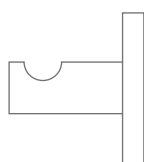

HV14-30K40-B
zur Verklebung
Ø14 mm, Länge 36 mm

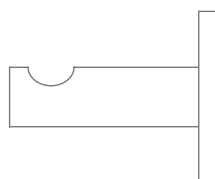

HV16-50K45-B
zur Verklebung
Ø16 mm, Länge 56 mm

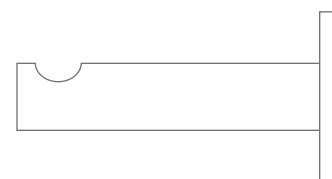

HV18-80K45-B
zur Verklebung
Ø18 mm, Länge 86 mm

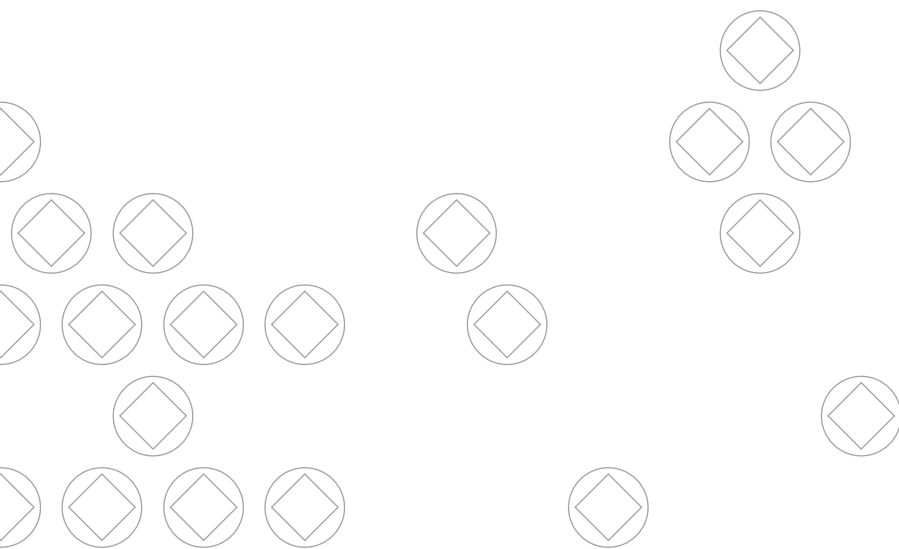



HV14-30-B

HANDTUCHHAKEN KONKAV

Handtuchhaken mit konkaver Fräsung.
Edelstahl massiv, gebürstet, seidig-matt handgeschliffen.

- HV10-20-B** Ausführung in $\varnothing 10$ mm, Länge 20 mm, zur Verschraubung.
HV14-30-B Ausführung in $\varnothing 14$ mm, Länge 30 mm, zur Verschraubung.
HV14-30R18-B Ausführung in $\varnothing 14$ mm, Länge 33 mm, zur Verschraubung mit Rosette $\varnothing 18$.
HV10-20K40-B Ausführung in $\varnothing 10$ mm, Länge 26 mm, zur Verklebung* mit Abdeckrosette $\varnothing 40$ mm.
HV14-30K40-B Ausführung in $\varnothing 14$ mm, Länge 36 mm, zur Verklebung* mit Abdeckrosette $\varnothing 40$ mm.

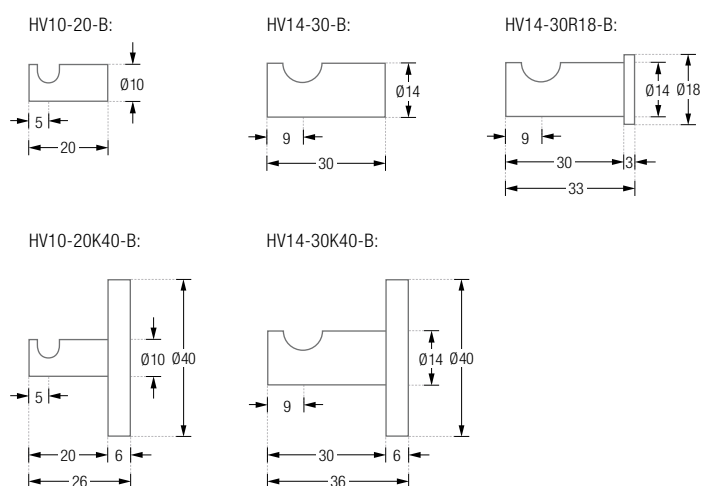

Bei höherer Belastung oder weichen Untergründen mit zusätzlichen Rosetten kombinierbar.

Inklusive Montagmaterial.

Montage ebenso rückseitig verschraubt möglich – bei Bestellung bitte angeben.

Montage HV10-20-B mit M4 Stockschraube:

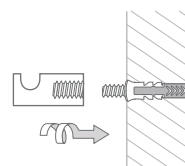

Montage HV14-30-R18-B mit Montagehülse:

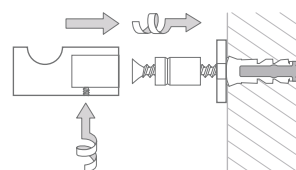

*Auf geeigneten Untergründen mit tesa® Power-Kit-Set, Klebeadapter und Edelstahl-Abdeckrosette.

HV18-80-B

Inklusive Montagematerial.

Montage HV16-50-B:

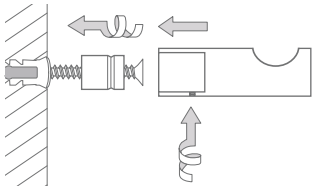

Montage HV18-80R40-B:

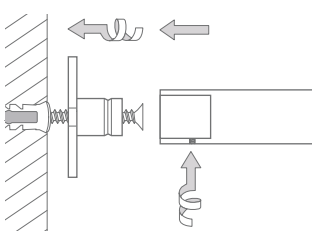

HANDTUCHHAKEN KONKAV

Handtuchhaken mit konkaver Fräsung.

Edelstahl massiv, gebürstet, seidig-matt handgeschliffen.

HV16-50-B Ausführung in $\varnothing 16$ mm, Länge 50 mm, zur Verschraubung.
 HV18-80-B Ausführung in $\varnothing 18$ mm, Länge 80 mm, zur Verschraubung.

HV16-50R40-B Ausführung in $\varnothing 16$ mm, Länge 53 mm, zur Verschraubung mit Hutrosette R40H18 $\varnothing 40$ mm.
 HV18-80R40-B Ausführung in $\varnothing 18$ mm, Länge 83 mm, zur Verschraubung mit Hutrosette R40H18 $\varnothing 40$ mm.

HV16-50K45-B Ausführung in $\varnothing 16$ mm, Länge 56 mm, zur Verklebung* mit Abdeckrosette $\varnothing 45$ mm.
 HV18-80K45-B Ausführung in $\varnothing 18$ mm, Länge 86 mm, zur Verklebung* mit Abdeckrosette $\varnothing 45$ mm.

HV16-50-B:

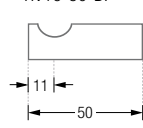

HV18-80-B:

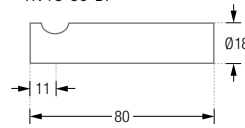

HV16-50R40-B:

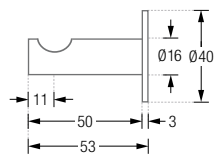

HV18-80R40-B:

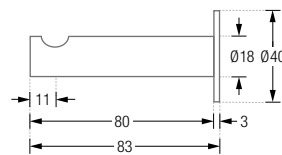

HV16-50K45-B:

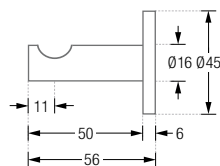

HV18-80K45-B:

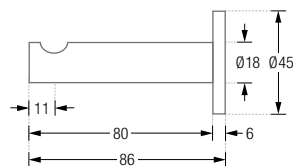

*Auf geeigneten Untergründen mit tesa® Power-Kit-Set, Klebeadapter und Edelstahl-Abdeckrosette.

HANDTUCHHAKEN UMLAUFENDE NUT DESIGN-ÜBERSICHT

Maßstab 1:2

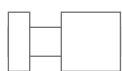

HN16-30-B
zur Verschraubung
Ø16 mm, Länge 30 mm

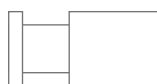

HN20-40-B
zur Verschraubung
Ø20 mm, Länge 40 mm



HN20-70-B
zur Verschraubung
Ø20 mm, Länge 70 mm

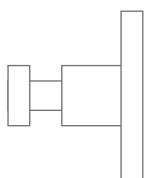

HN16-30K45-B
zur Verklebung
Ø16 mm, Länge 36 mm

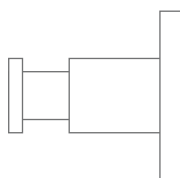

HN20-40K45-B
zur Verklebung
Ø20 mm, Länge 46 mm

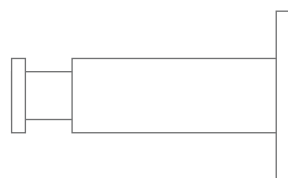

HN20-70K45-B
zur Verklebung
Ø20 mm, Länge 76 mm

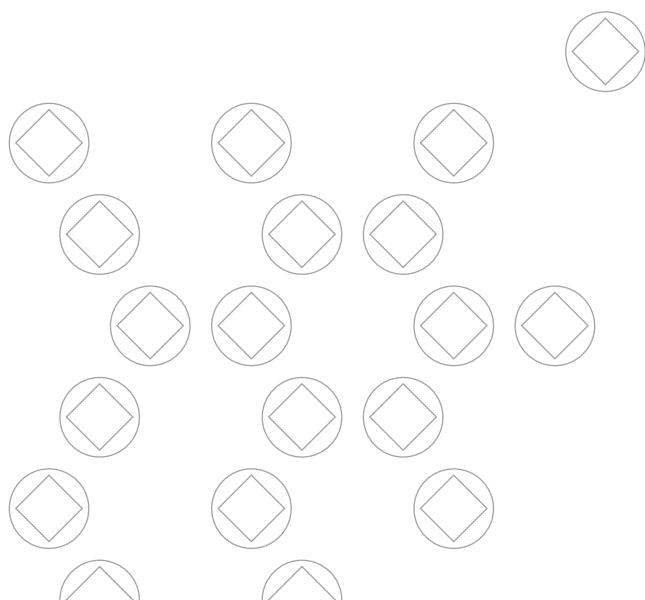



HN20-70-B



HN20-40-B

HANDTUCHHAKEN UMLAUFENDE NUT

Stabförmige Handtuchhaken mit umlaufender Nut.
Edelstahl massiv, gebürstet, seidig-matt handgeschliffen.

- | | |
|---------------------|--|
| HN16-30-B | Ausführung in $\varnothing 16$ mm, Länge 30 mm, zur Verschraubung. |
| HN20-40-B | Ausführung in $\varnothing 20$ mm, Länge 40 mm, zur Verschraubung. |
| HN20-70-B | Ausführung in $\varnothing 20$ mm, Länge 70 mm, zur Verschraubung. |
| HN16-30K45-B | Ausführung in $\varnothing 16$ mm, Länge 36 mm, zur Verklebung* mit Abdeckrosette $\varnothing 45$ mm. |
| HN20-40K45-B | Ausführung in $\varnothing 20$ mm, Länge 46 mm, zur Verklebung* mit Abdeckrosette $\varnothing 45$ mm. |
| HN20-70K45-B | Ausführung in $\varnothing 20$ mm, Länge 76 mm, zur Verklebung* mit Abdeckrosette $\varnothing 45$ mm. |

Bei höherer Belastung oder weichen Untergründen mit zusätzlichen Rosetten kombinierbar.

Inklusive Montagematerial.

Montage ebenso rückseitig verschraubt möglich – bei Bestellung bitte angeben.

Zur diebstahlsicheren Montage empfehlen wir die Schraubensicherung mit Loctite® oder einem vergleichbaren Produkt.

Montage HN20-40-B:

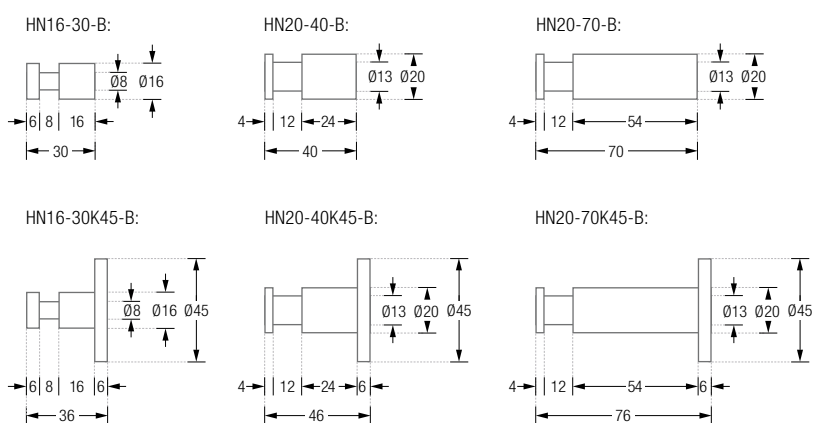
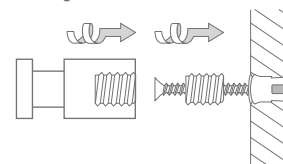

*Auf geeigneten Untergründen mit tesa® Power-Kit-Set, Klebeadapter und Edelstahl-Abdeckrosette.

HANDTUCHHAKEN KONISCHE NUT DESIGN-ÜBERSICHT

Maßstab 1:2

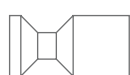

HKN16-32-B
zur Verschraubung
Ø16 mm, Länge 32 mm



HKN16-67-B
zur Verschraubung
Ø16 mm, Länge 67 mm

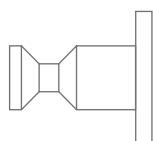

HKN16-32K45-B
zur Verklebung
Ø16 mm, Länge 38 mm

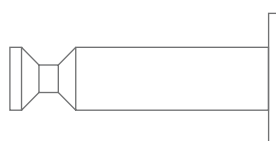

HKN16-67K45-B
zur Verklebung
Ø16 mm, Länge 73 mm

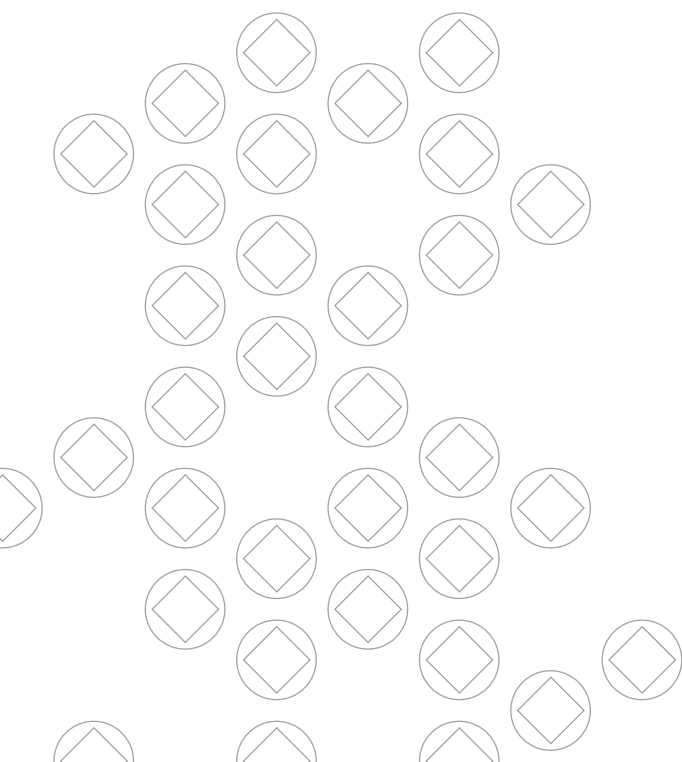





HKN16-32-B

Ideal für Kleiderbügel KB.

Bei höherer Belastung oder weichen Untergründen mit zusätzlichen Rosetten siehe kombinierbar.

Inklusive Montagematerial.

Montage HKN16-67-B:

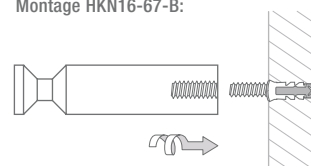

HANDTUCHHAKEN KONISCHE NUT

Handtuchhaken $\varnothing 16$ mm mit konischer Nut und M6 x 15 Gewinde.
Edelstahl massiv, gebürstet, seidig-matt handgeschliffen.

HKN16-32-B Ausführung in 32 mm Länge zur Verschraubung.
HKN16-67-B Ausführung in 67 mm Länge zur Verschraubung.

HKN16-32K45-B Ausführung in 38 mm Länge zur Verklebung* mit Abdeckrosette $\varnothing 45$ mm.
HKN16-67K45-B Ausführung in 73 mm Länge zur Verklebung* mit Abdeckrosette $\varnothing 45$ mm.

HKN16-32-B:

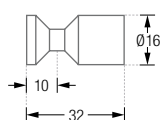

HKN16-67-B:

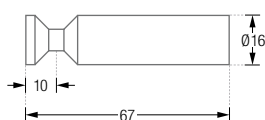

HKN16-32K45-B:

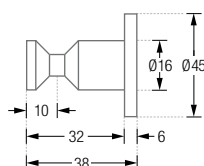

HKN16-67K45-B:

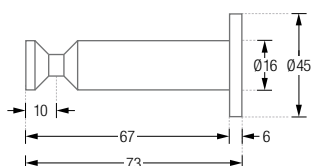

HANDTUCHHAKEN MIT O-RINGEN

DESIGN-ÜBERSICHT

Maßstab 1:2



HG8-16-B
zur Verschraubung
Ø8 mm, Länge 16 mm

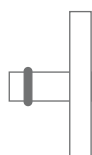

HG8-16K40-B
zur Verklebung
Ø8 mm, Länge 22 mm

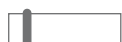

HG8-30-B
zur Verschraubung
Ø8 mm, Länge 30 mm

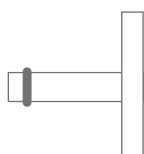

HG8-30K40-B
zur Verklebung
Ø8 mm, Länge 36 mm



HG12-30-B
zur Verschraubung
Ø12 mm, Länge 30 mm

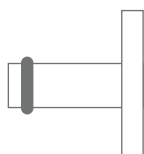

HG12-30K40-B
zur Verklebung
Ø12 mm, Länge 36 mm



HG12-40-B
zur Verschraubung
Ø12 mm, Länge 40 mm

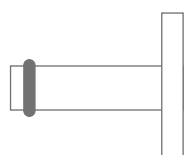

HG12-40K40-B
zur Verklebung
Ø12 mm, Länge 46 mm



HG15-30-B
zur Verschraubung
Ø15 mm, Länge 30 mm

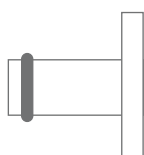

HG15-30K40-B
zur Verklebung
Ø15 mm, Länge 36 mm



HG18-50DR40-B
Doppel-Haken zur Verschraubung
Ø18 mm, Länge 53 mm, Breite 62 mm

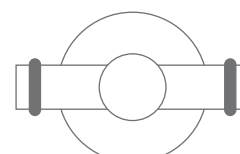

HG18-50DK45-B
Doppel-Haken zur Verklebung
Ø18 mm, Länge 56 mm, Breite 62 mm

HG8-30-B

Bei höherer Belastung
oder weichen Untergründen
mit zusätzlichen Rosetten
kombinierbar.

Inklusive Montagematerial.

Zur diebstahlsicheren
Montage empfehlen wir die
Schraubensicherung mit
Loctite® oder einem
vergleichbaren Produkt.

Montage HG8-30-B:

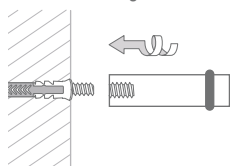

HANDTUCHHAKEN MIT O-RING*

Handtuchhaken mit O-Ring* und M4 x 12 Gewinde.
Edelstahl massiv, gebürstet, seidig-matt handgeschliffen.

HG8-16-B Ausführung in Ø8 mm, Länge 16 mm, zur Verschraubung.
HG8-30-B Ausführung in Ø8 mm, Länge 30 mm, zur Verschraubung.

HG8-16K40-B Ausführung in Ø8 mm, Länge 22 mm, zur Verklebung** mit Abdeckrosette Ø40 mm.
HG8-30K40-B Ausführung in Ø8 mm, Länge 36 mm, zur Verklebung** mit Abdeckrosette Ø40 mm.

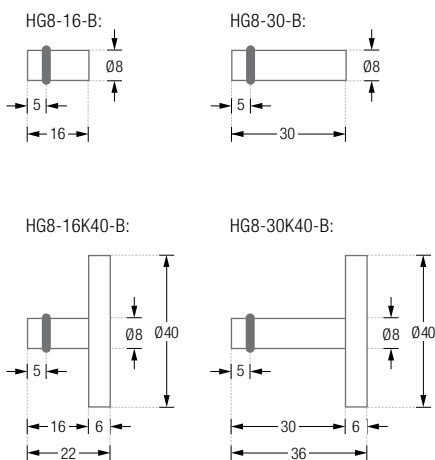

*Material: Viton®. Hohe chemische und thermische Beständigkeit. Hergestellt aus Fluor und Kautschuk. ISO-Kurzbezeichnung: FKM, DIN-Kurzbezeichnung: FPM.
**Auf geeigneten Untergründen mit tesa® Power-Kit-Set, Klebeadapter und Edelstahl-Abdeckrosette.

HG15-30-B



Montage HG12-40-B:

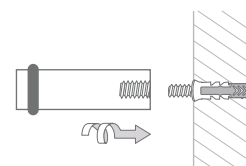

HANDTUCHHAKEN MIT O-RING*

Handtuchhaken mit O-Ring* und M4 x 12 Gewinde.
Edelstahl massiv, gebürstet, seidig-matt handgeschliffen.

- HG12-30-B Ausführung in $\varnothing 12$ mm, Länge 30 mm, zur Verschraubung.
 HG12-40-B Ausführung in $\varnothing 12$ mm, Länge 40 mm, zur Verschraubung.
 HG15-30-B Ausführung in $\varnothing 15$ mm, Länge 30 mm, zur Verschraubung.
 HG12-30K40-B Ausführung in $\varnothing 12$ mm, Länge 36 mm, zur Verklebung** mit Abdeckrosette $\varnothing 40$ mm.
 HG12-40K40-B Ausführung in $\varnothing 12$ mm, Länge 46 mm, zur Verklebung** mit Abdeckrosette $\varnothing 40$ mm.
 HG15-30K40-B Ausführung in $\varnothing 15$ mm, Länge 36 mm, zur Verklebung** mit Abdeckrosette $\varnothing 40$ mm.

HG12-30-B:

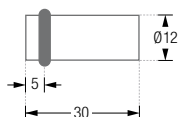

HG12-40-B:

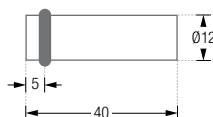

HG15-30-B:

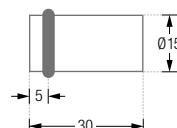

HG12-30K40-B:

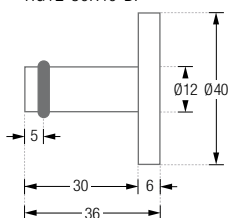

HG12-40K40-B:

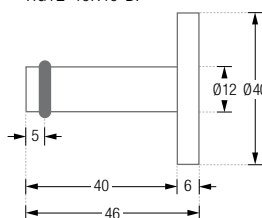

HG15-30K40-B:

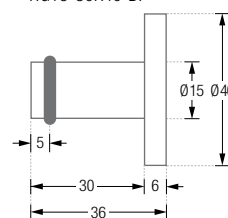

*Material: Viton®. Hohe chemische und thermische Beständigkeit. Hergestellt aus Fluor und Kautschuk. ISO-Kurzbezeichnung: FKM, DIN-Kurzbezeichnung: FPM.
 **Auf geeigneten Untergründen mit tesa® Power-Kit-Set, Klebeadapter und Edelstahl-Abdeckrosette.

HG18-50DR40-B

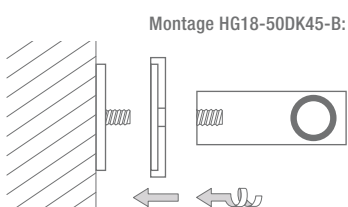
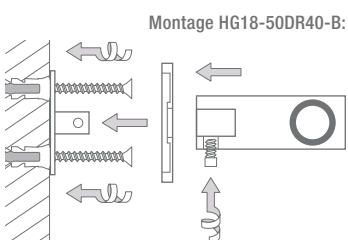

DOPPEL-HANDTUCHHAKEN MIT O-RINGEN*

Doppel-Handtuchhaken $\varnothing 18$ mm mit zwei O-Ringen*.
Edelstahl massiv, gebürstet, seidig-matt handgeschliffen.

HG18-50DR40-B Ausführung in 54 mm Länge zur verdeckten
Dopperverschraubung mit zweiteiliger Rosette $\varnothing 40$ mm.

HG18-50DK45-B Ausführung in 56 mm Länge zur Verklebung**
mit Abdeckrosette $\varnothing 45$ mm.

HG18-50DR40-B Seitenansicht:

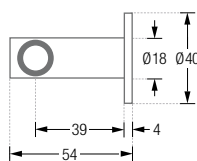

HG18-50DR40-B Frontansicht:

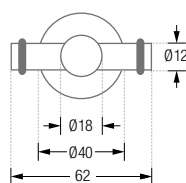

HG18-50DK45-B Seitenansicht:

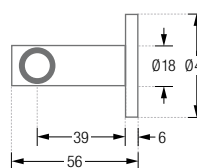

HG18-50DK45-B Frontansicht:

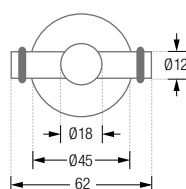

*Material: Viton®. Hohe chemische und thermische Beständigkeit. Hergestellt aus Fluor und Kautschuk. ISO-Kurzbezeichnung: FKM, DIN-Kurzbezeichnung: FPM.
**Auf geeigneten Untergründen mit tesa® Power-Kit-Set, Klebeadapter und Edelstahl-Abdeckrosette.

HANDTUCHHAKEN FLOW

DESIGN-ÜBERSICHT

Maßstab 1:2



HF14-50-B
zur Verschraubung
Ø14 mm, Länge 50 mm



HF16-65-B
zur Verschraubung
Ø16 mm, Länge 65 mm



HF14-50K45-B
zur Verklebung
Ø14 mm, Länge 56 mm

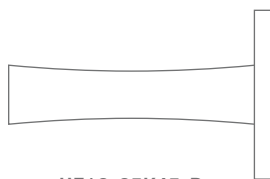

HF16-65K45-B
zur Verklebung
Ø16 mm, Länge 71 mm

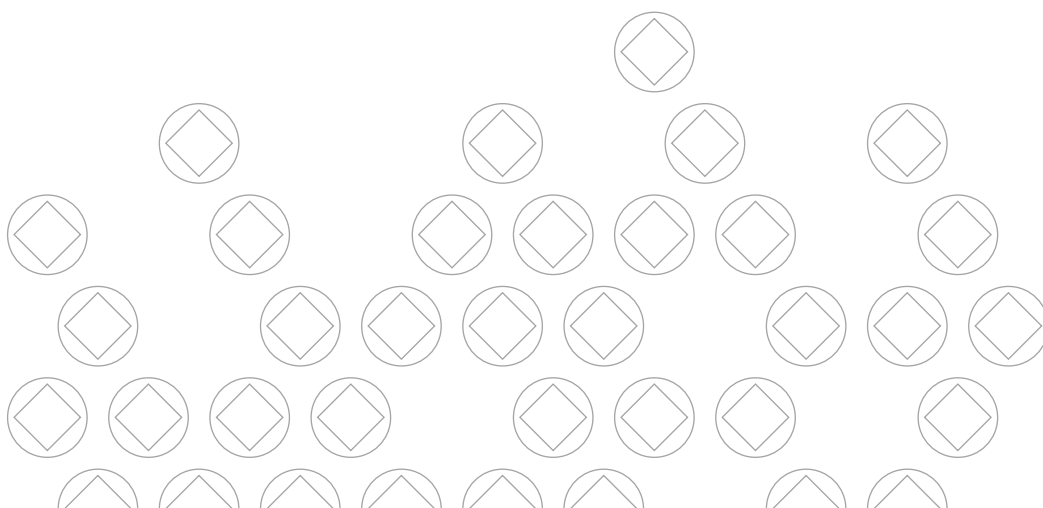

HF14-50K45-B



HANDTUCHHAKEN FLOW

Handtuchhaken Flow mit fließender Nut und M6 x 15 Gewinde.
Edelstahl massiv, gebürstet, seidig-matt handgeschliffen.

HF14-50-B Ausführung in Ø 14 mm, Länge 50 mm, zur Verschraubung.

HF16-65-B Ausführung in Ø 16 mm, Länge 65 mm, zur Verschraubung.

HF14-50K45-B Ausführung in Ø 14 mm, Länge 56 mm, zur Verklebung* mit Abdeckrosette Ø 45 mm.

HF16-65K45-B Ausführung in Ø 16 mm, Länge 71 mm, zur Verklebung* mit Abdeckrosette Ø 45 mm.

HF14-50-B:

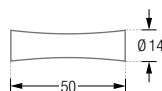

HF16-65-B:

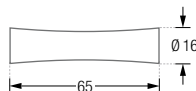

HF14-50K45-B:

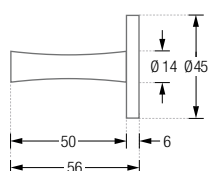

HF16-65K45-B:

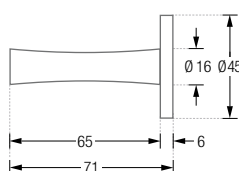

Bei höherer Belastung oder weichen Untergründen mit zusätzlichen Rosetten kombinierbar.

Inklusive Montagematerial.

Montage HF16-65-B:

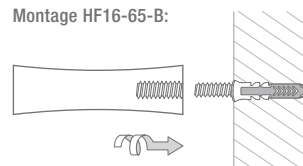

HANDTUCHHAKEN GROW

DESIGN-ÜBERSICHT

Maßstab 1:2

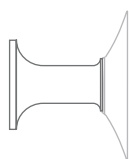

HG24-25HS-B
mit Haftsauger
Ø10 mm, Länge ca. 35 mm

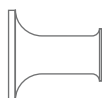

HG24-25-B
zur Verschraubung
Ø10 mm, Länge 25 mm

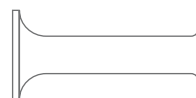

HG24-50-B
zur Verschraubung
Ø10 mm, Länge 50 mm

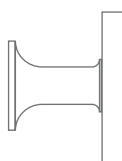

HG24-25K40-B
zur Verklebung
Ø10 mm, Länge 31 mm

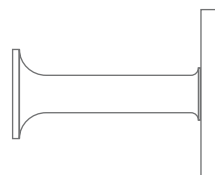

HG24-50K45-B
zur Verklebung
Ø10 mm, Länge 56 mm

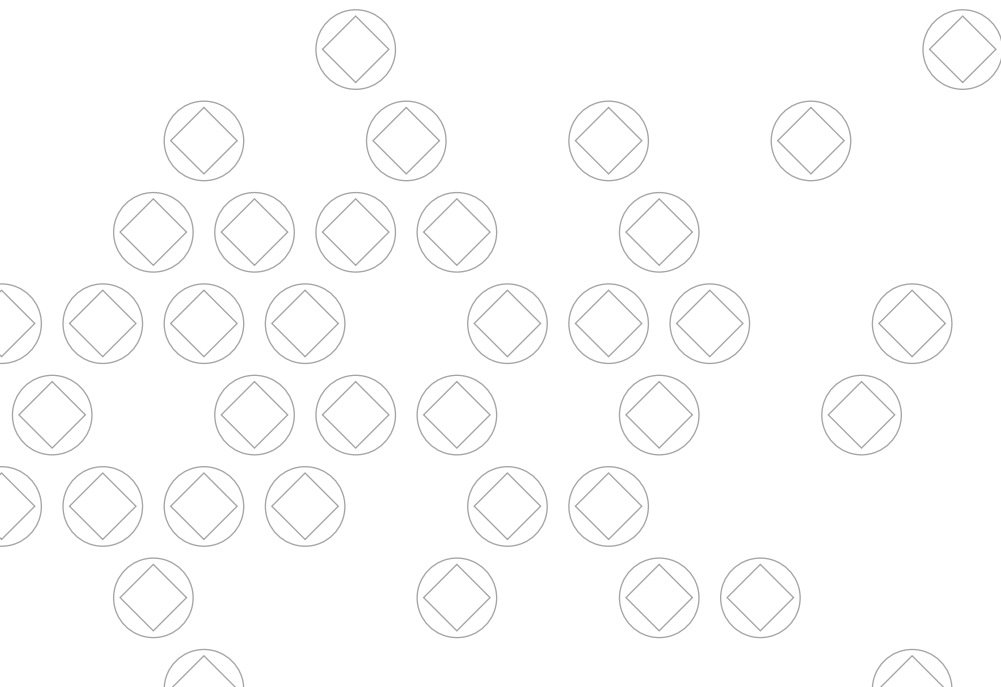

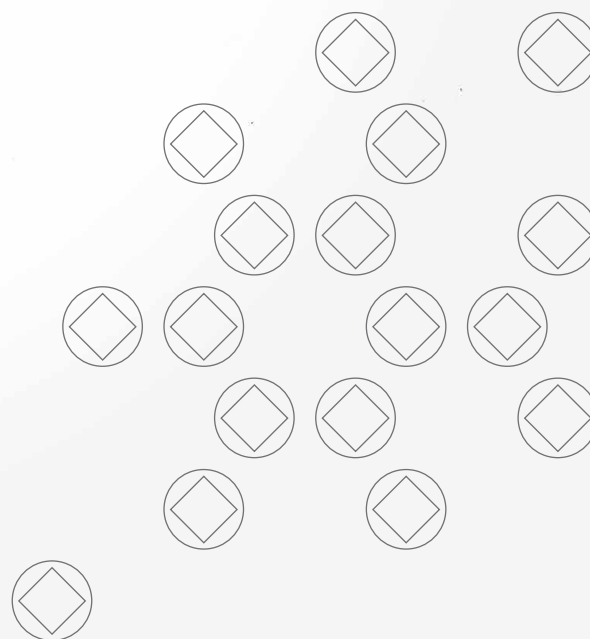



HG24-25HS-B



HG24-25-B

HANDTUCHHAKEN GROW

Formschöne, flexibel einsetzbare Handtuchhaken mit M4 x 12 Gewinde.
Edelstahl massiv, gebürstet, seidig-matt handgeschliffen.

- HG24-25HS-B HS-B** Ausführung mit Haftsauger*, ohne Bohren auf glatten Flächen frei positionierbar. Haftsauger* mit M4 Außengewinde für Handtuchhaken Grow.
- HG24-25-B** Ausführung in 25 mm Länge zur Verschraubung.
- HG24-50-B** Ausführung in 50 mm Länge zur Verschraubung.
- HG24-25K40-B** Ausführung in 31 mm Länge zur Verklebung** mit Abdeckrosette Ø40 mm.
- HG24-50K45-B** Ausführung in 56 mm Länge zur Verklebung** mit Abdeckrosette Ø45 mm.

HG24-25HS-B:

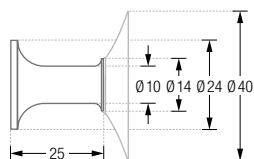

HS-B:

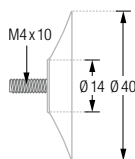

HG24-25-B:

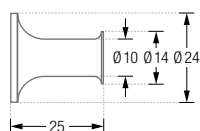

HG24-50-B:

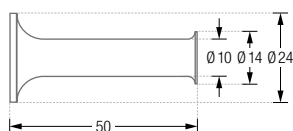

HG24-25K40-B:

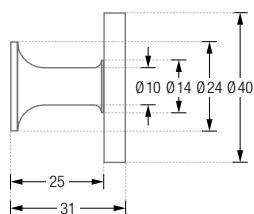

HG24-50K45-B:

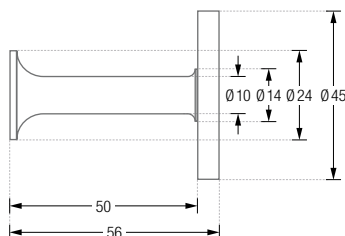

Inklusive Montagematerial.

HG24-25HS-B frei positionierbar:

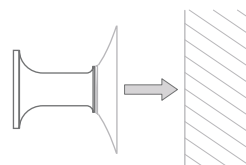

HG24-25-B Wandmontage
mit Stockschraube:

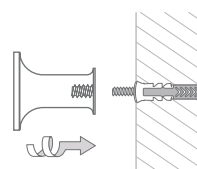

HG24-25-B rückseitige
Montage auf Panel:

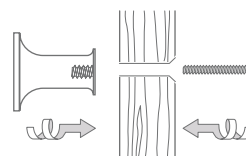

*Material: PVC (Polyvinylchlorid), klar, transparent. Hohe Haftung, Licht-, und Alterungsbeständigkeit.
**Auf geeigneten Untergründen mit tesa® Power-Kit-Set, Klebeadapter und Edelstahl-Abdeckrosette.

HANDTUCHHAKEN MIT GROSSEM KOPF

DESIGN-ÜBERSICHT

Maßstab 1:2

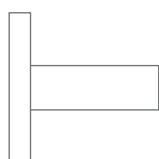

HSF3-K-B
zur Verschraubung
Ø12 mm, Länge 40 mm



HSF3-L-B
zur Verschraubung
Ø12 mm, Länge 60 mm

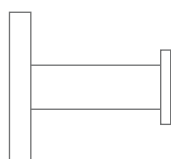

HSF3-K-R20-B
zur Verschraubung
Ø12 mm, Länge 43 mm

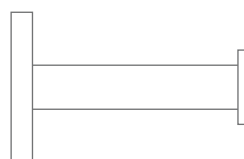

HSF3-L-R20-B
zur Verschraubung
Ø12 mm, Länge 63 mm

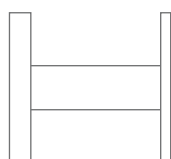

HSF3-K-R40-B
zur Verschraubung
Ø12 mm, Länge 43 mm

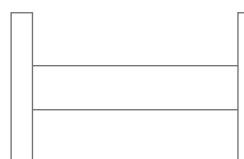

HSF3-L-R40-B
zur Verschraubung
Ø12 mm, Länge 63 mm

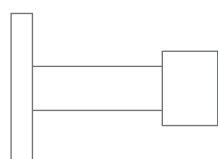

HSF3-K-WS-B
zur Verschraubung
Ø12 mm, Länge 55 mm

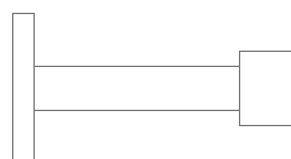

HSF3-L-WS-B
zur Verschraubung
Ø12 mm, Länge 75 mm

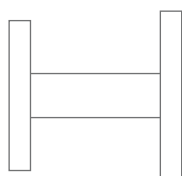

HSF3-K-K45-B
zur Verklebung
Ø12 mm, Länge 46 mm



HSF3-L-K45-B
zur Verklebung
Ø12 mm, Länge 66 mm





Auch mit doppelter, verdeckter
Verschraubung lieferbar.

Inklusive Montagematerial.

Montage ebenso rückseitig möglich
– bei Bestellung bitte angeben.

Zur diebstahlsicheren Montage
empfehlen wir die Schrauben-
sicherung mit Loctite® oder einem
vergleichbaren Produkt.

Montage HSF3-K-B:

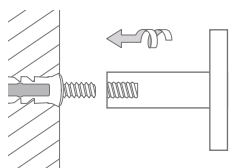

Montage HSF3-K-R40-B:

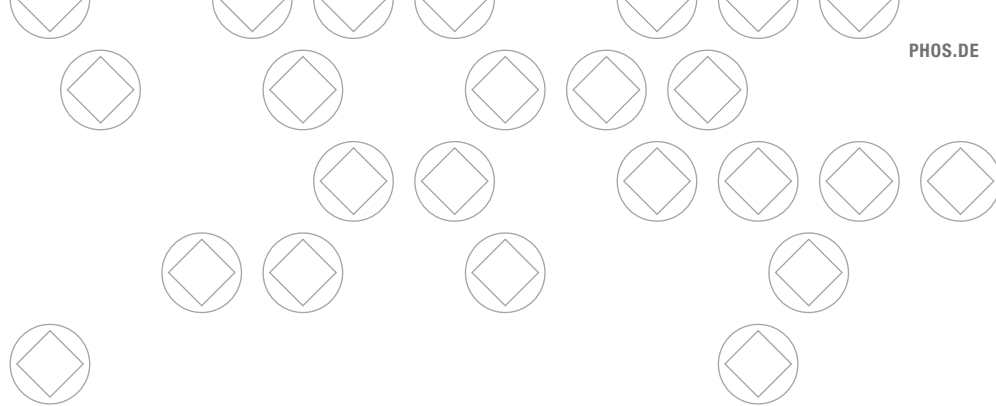
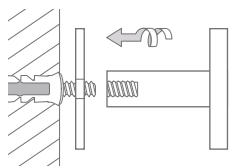

HANDTUCHHAKEN MIT GROSSEM KOPF

Stabförmige Handtuchhaken Ø12 mm mit großem Kopf Ø40 mm.
Edelstahl massiv, gebürstet, seidig-matt handgeschliffen.

- HSF3-K-B Ausführung in 40 mm Länge zur Verschraubung.
 HSF3-L-B Ausführung in 60 mm Länge zur Verschraubung.
 HSF3-K-R20-B Ausführung in 43 mm Länge zur Verschraubung mit Rosette Ø20 mm.
 HSF3-L-R20-B Ausführung in 63 mm Länge zur Verschraubung mit Rosette Ø20 mm.
 HSF3-K-R40-B Ausführung in 43 mm Länge zur Verschraubung mit Rosette Ø40 mm.
 HSF3-L-R40-B Ausführung in 63 mm Länge zur Verschraubung mit Rosette Ø40 mm.

HSF3-K-B:

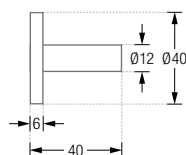

HSF3-L-B:

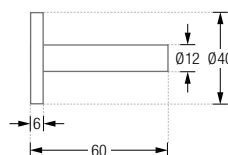

HSF3-K-R20-B:

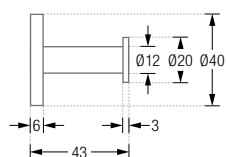

HSF3-L-R20-B:

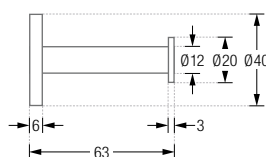

HSF3-K-R40-B:

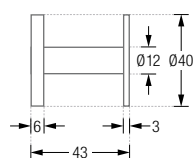

HSF3-L-R40-B:

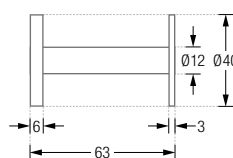



HANDTUCHHAKEN MIT GROSSEM KOPF

Stabförmige Handtuchhaken Ø12 mm mit großem Kopf Ø 40 mm.
Edelstahl massiv, gebürstet, seidig-matt handgeschliffen.

- HSF3-K-WS-B** Ausführung in 55 mm Länge zur Verschraubung mit Wandsockel Ø20 mm.
HSF3-L-WS-B Ausführung in 75 mm Länge zur Verschraubung mit Wandsockel Ø20 mm.
HSF3-K-K45-B Ausführung in 46 mm Länge zur Verklebung* mit Abdeckrosette Ø45 mm.
HSF3-L-K45-B Ausführung in 66 mm Länge zur Verklebung* mit Abdeckrosette Ø45 mm.

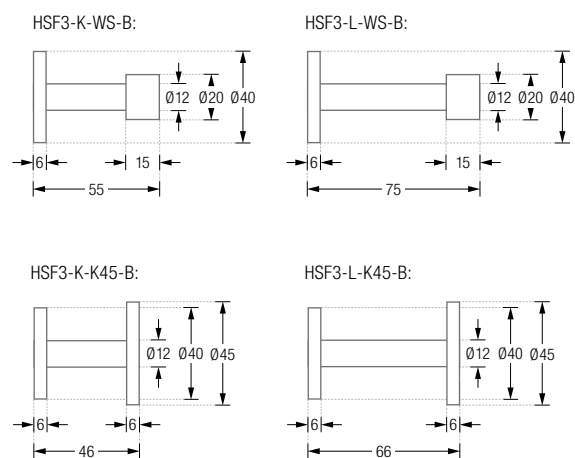

Inklusive Montagematerial.

Montage HSF3-K-K45-B:

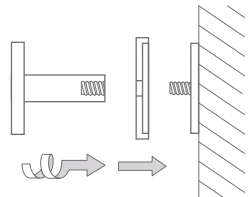

Montage HSF3-K-WS-B:

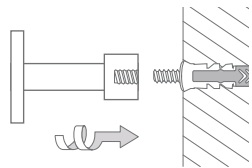

*Auf geeigneten Untergründen mit tesa® Power-Kit-Set, Klebeadapter und Edelstahl-Abdeckrosette.

HANDTUCHHAKEN DREHBAR

DESIGN-ÜBERSICHT

Maßstab 1:2

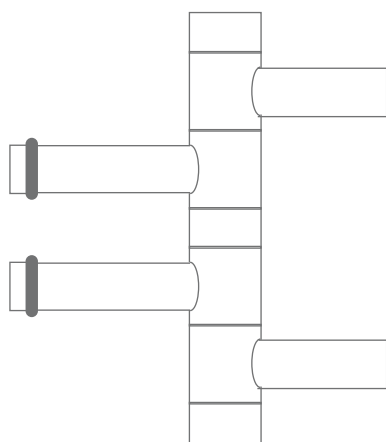

GH2-0
zur Verschraubung
100 x 110 mm

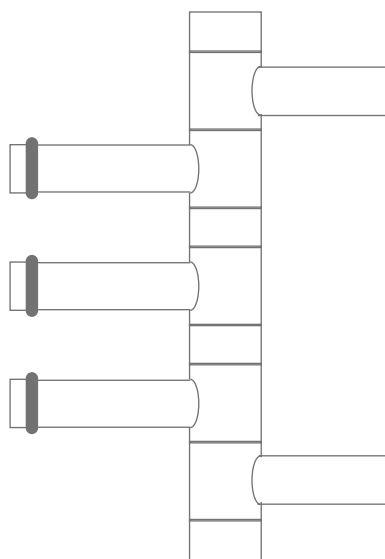

GH3-0
zur Verschraubung
100 x 140 mm

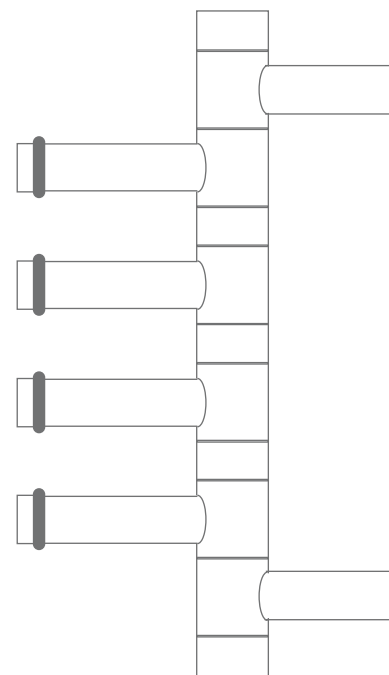

GH4-0
zur Verschraubung
100 x 170 mm

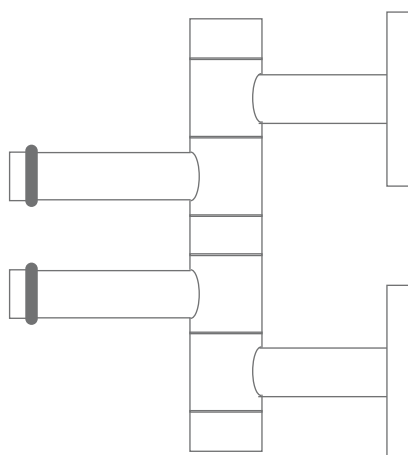

GH2-OK45
zur Verklebung
106 x 115 mm

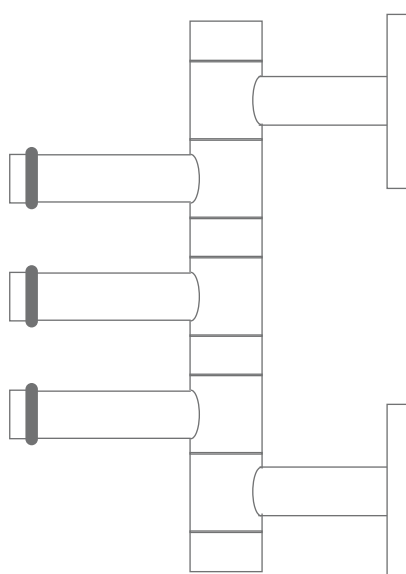

GH3-OK45
zur Verklebung
106 x 145 mm

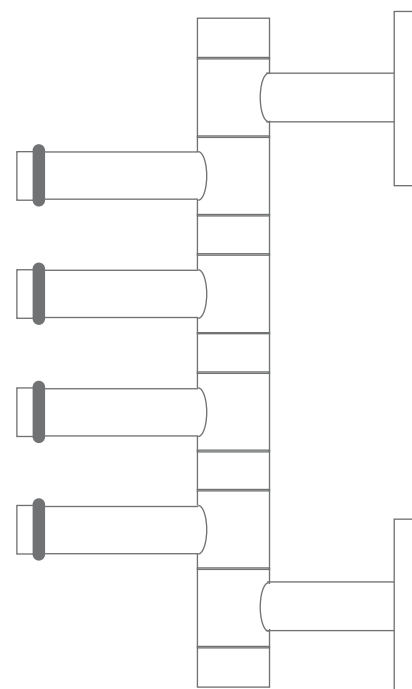

GH4-OK45
zur Verklebung
106 x 175 mm

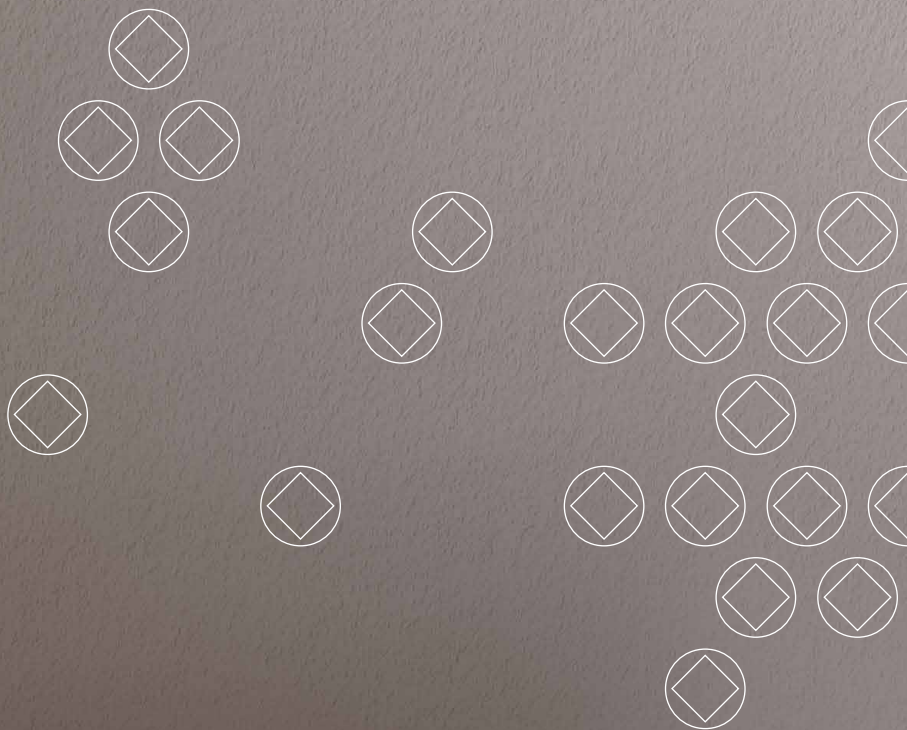

Bei höherer Belastung oder weichen Untergründen mit zusätzlichen Rosetten kombinierbar.

Inklusive Montagematerial.

Montage GH2-0:

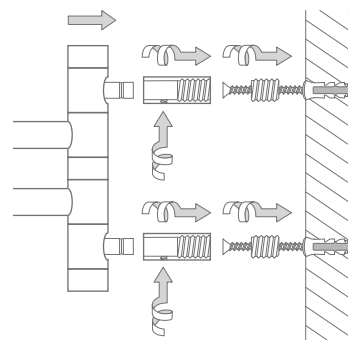

HANDTUCHHAKEN

DREHBAR

Handtuchhaken mit drehbaren Haken mit O-Ringen*,
Edelstahl massiv, gebürstet, seidig-matt handgeschliffen.

- GH2-0** Ausführung mit zwei drehbaren Haken, Höhe 110 mm, zur Verschraubung.
GH3-0 Ausführung mit drei drehbaren Haken, Höhe 140 mm, zur Verschraubung.
GH4-0 Ausführung mit vier drehbaren Haken, Höhe 170 mm, zur Verschraubung.
- GH2-OK45** Ausführung mit zwei drehbaren Haken, Höhe 115 mm, zur Verklebung** mit Abdeckrosette Ø45 mm.
GH3-OK45 Ausführung mit drei drehbaren Haken, Höhe 145 mm, zur Verklebung** mit Abdeckrosette Ø45 mm.
GH4-OK45 Ausführung mit vier drehbaren Haken, Höhe 175 mm, zur Verklebung** mit Abdeckrosette Ø45 mm.

GH2-0:

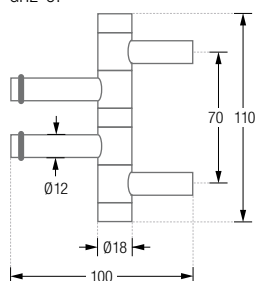

GH3-0:

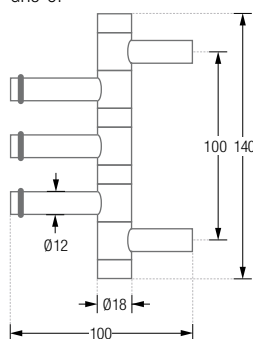

GH4-0:

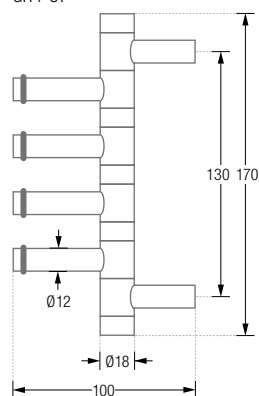

GH2-OK45:

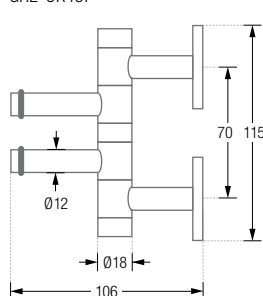

GH3-OK45:

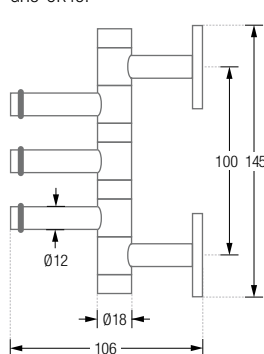

GH4-OK45:

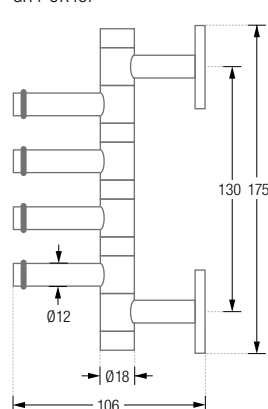

*Material: Viton®. Hohe chemische und thermische Beständigkeit.
 Hergestellt aus Fluor und Kautschuk. ISO-Kurzbezeichnung: FKM, DIN-Kurzbezeichnung: FPM.
 **Auf geeigneten Untergründen mit tesa® Power-Kit-Set, Klebeadapter und Edelstahl-Abdeckrosette.

HANDTUCHLEISTEN

DESIGN-ÜBERSICHT

Maßstab 1:5

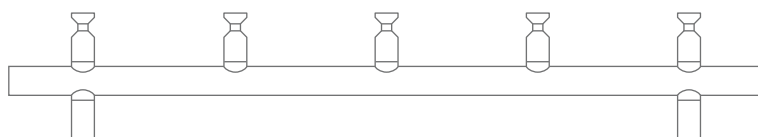

HLS5-B Draufsicht, siehe Seite 50.

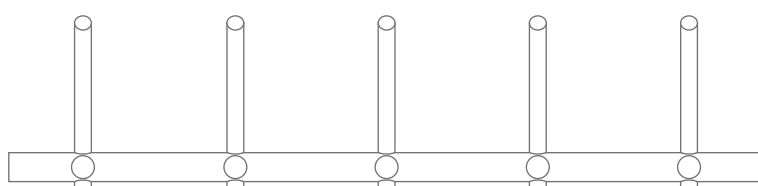

HLS5H-B Frontansicht, siehe Seite 51.

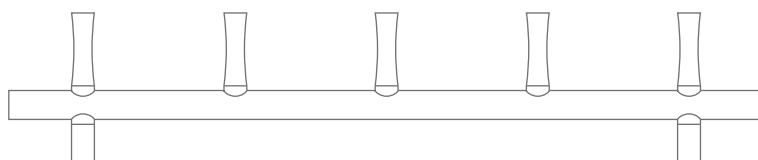

HLS5F-B Draufsicht, siehe Seite 49.

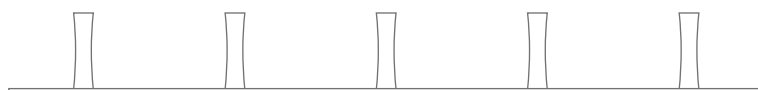

HL5F-B Draufsicht, siehe Seite 47.



HL5H12S-B Draufsicht, siehe Seite 44.



HL5-B Draufsicht, siehe Seite 45.

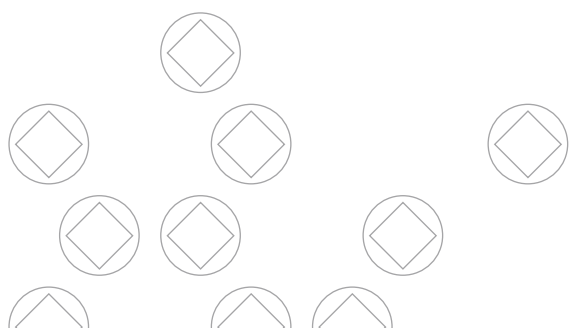



HL5H12S-B

Individuelle Maße und
Hakenanzahl erhältlich.

Inklusive Montagematerial zur
Verschraubung.

Montage ebenso rückseitig
verschraubt oder verklebt möglich
– bei Bestellung bitte angeben.

Montage HL3H12S-B/HL5H12S-B:

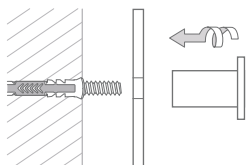

HANDTUCHLEISTEN STABFÖRMIGE HAKEN

Handtuchleisten mit Schild und drei oder fünf stabförmigen Handtuchhaken.
Edelstahl massiv, gebürstet, seidig-matt handgeschliffen. Zur Verschraubung.
Verdeckte Montage. Das Design und die Konstruktion bieten die Möglichkeit
einer direkt aneinander gereihten Montage.

HL3H12S-B Ausführung mit drei Kleiderhaken, Breite 30 cm.

HL5H12S-B Ausführung mit fünf Kleiderhaken, Breite 50 cm.

HL3H12S-B Drauf- / Frontansicht:

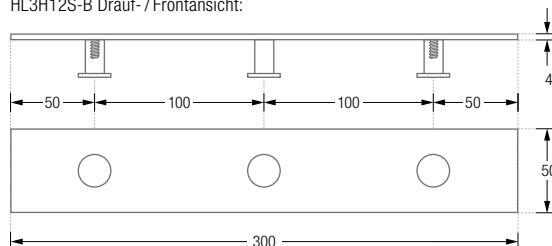

HL3H12S-B/HL5H12S-B Seitenansicht:

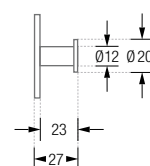

HL5H12S-B Drauf- / Frontansicht:

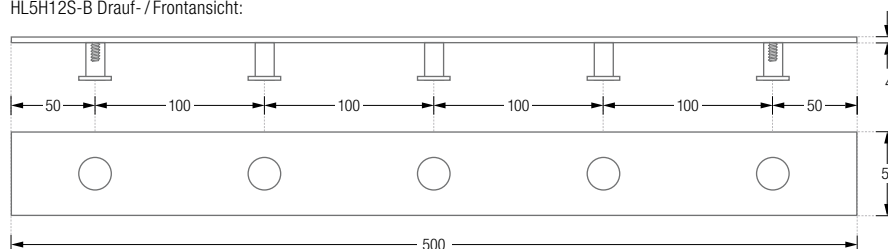



HL5-B

HANDTUCHLEISTEN HAKEN MIT KONISCHER NUT

Handtuchleisten mit Schild und drei oder fünf Handtuchhaken mit konischer Nut. Edelstahl massiv, gebürstet, seidig-matt handgeschliffen. Zur Verschraubung. Verdeckte Montage. Das Design und die Konstruktion bieten die Möglichkeit einer direkt aneinander gereihten Montage.

HL3-B Ausführung mit drei Kleiderhaken, Breite 30 cm.

HL5-B Ausführung mit fünf Kleiderhaken, Breite 50 cm.

Individuelle Maße und Hakenanzahl erhältlich.

Inklusive Montagematerial zur Verschraubung.

Montage ebenso rückseitig verschraubt oder verklebt möglich – bei Bestellung bitte angeben.

Montage HL3-B / HL5-B:

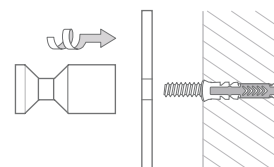

HL3-B Drauf- / Frontansicht:

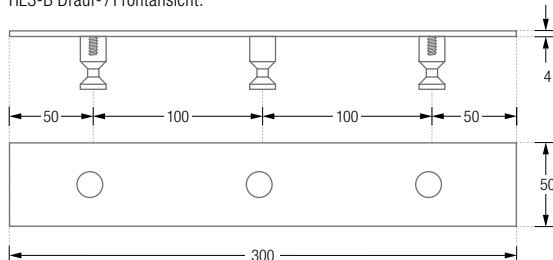

HL3-B / HL5-B Seitenansicht:

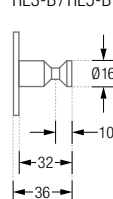

HL5-B Drauf- / Frontansicht:

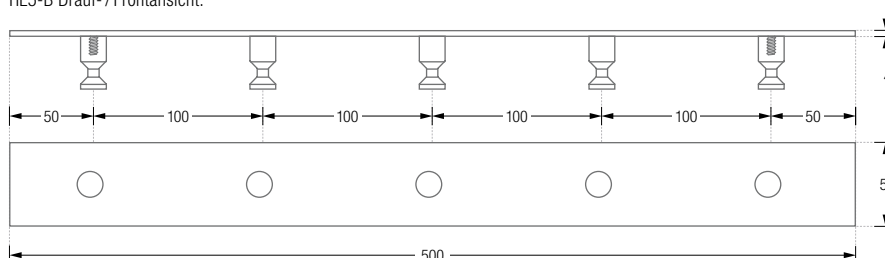

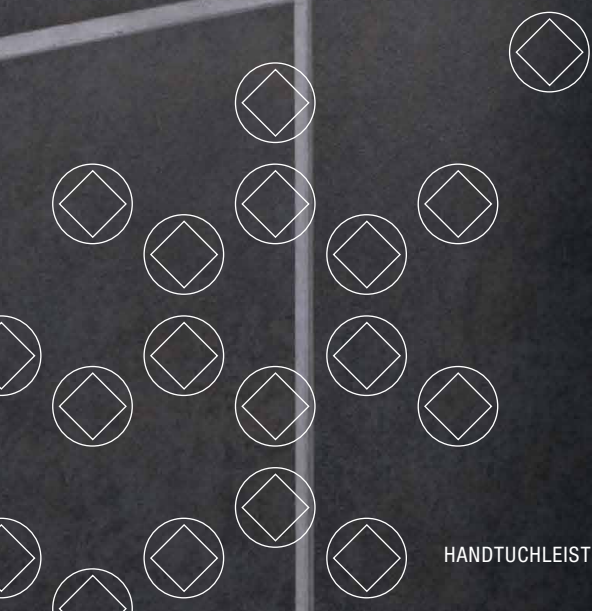
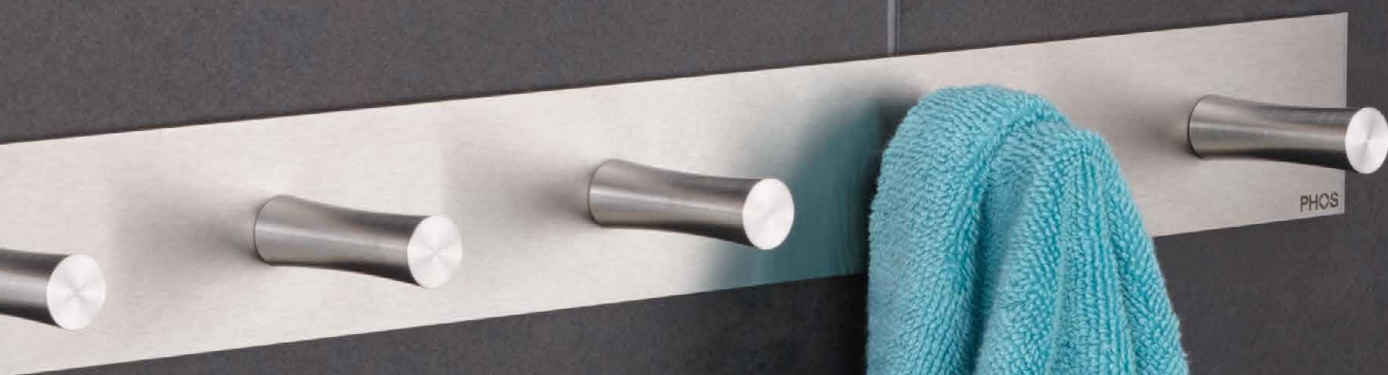

HANDTUCHLEISTE HL5F-B

Individuelle Maße
und Hakenanzahl erhältlich.

Inklusive Montagematerial
zur Verschraubung.

Montage ebenso rückseitig
verschraubt oder verklebt möglich
– bei Bestellung bitte angeben.

Montage HL3F-B / HL5F-B:

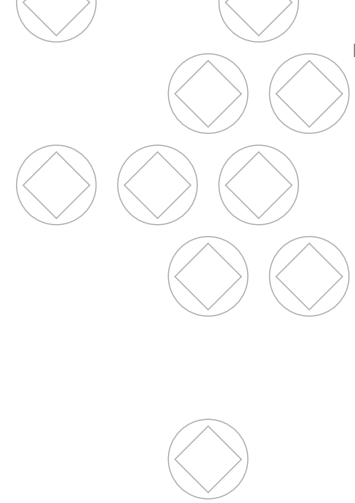
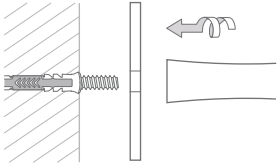

HANDTUCHLEISTEN HAKEN MIT FLIESSENDER NUT

Handtuchleisten Flow mit Schild und drei oder fünf Kleiderhaken
mit fließender Nut. Edelstahl massiv, gebürstet, seidig-matt handgeschliffen.
Zur Verschraubung. Verdeckte Montage. Das Design und die Konstruktion
bieten die Möglichkeit einer direkt aneinander gereihten Montage.

HL3F-B Ausführung mit drei Kleiderhaken, Breite 30 cm.

HL5F-B Ausführung mit fünf Kleiderhaken, Breite 50 cm.

HL3F-B Drauf- / Frontansicht:

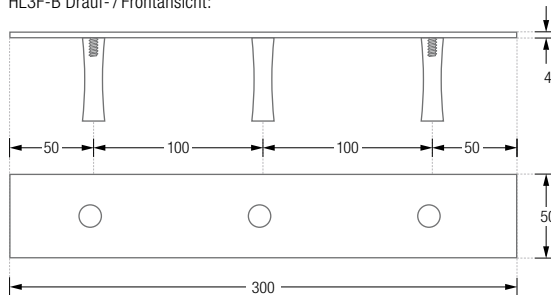

HL3F-B / HL5F-B Seitenansicht:

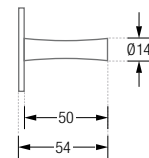

HL5F-B Drauf- / Frontansicht:

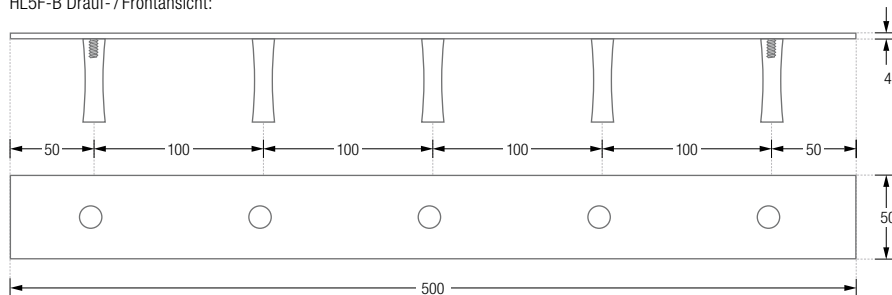



Individuelle Maße und Hakenanzahl erhältlich.

Inklusive Montagematerial zur Verschraubung.

Montage ebenso rückseitig verschraubt möglich – bei Bestellung bitte mit angeben.

Bei höherer Belastung oder weichen Untergründen mit zusätzlichen Rosetten R40 oder R55 kombinierbar.

Montage HLS3F-B/HLS5F-B:

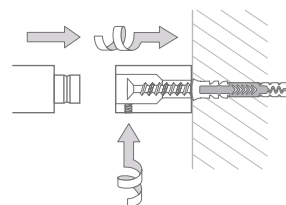

HANDTUCHLEISTEN RUNDSTAB

Handtuchleisten Flow mit Rundstab und drei oder fünf Kleiderhaken mit fließender Nut. Edelstahl massiv, gebürstet, seidig-matt handgeschliffen. Zur Verschraubung. Verdeckte Montage. Das Design und die Konstruktion bieten die Möglichkeit einer direkt aneinander gereihten Montage.

HLS3F-B Ausführung mit drei Kleiderhaken, Breite 30 cm.

HLS5F-B Ausführung mit fünf Kleiderhaken, Breite 50 cm.

HLS3F-B Drauf- / Frontansicht:

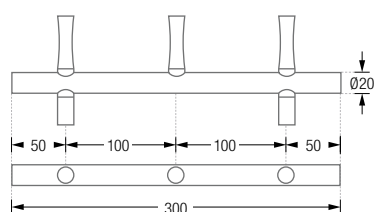

HLS3F/HLS5F-B Seitenansicht:

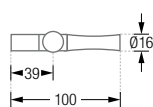

HLS5F-B Drauf- / Frontansicht:

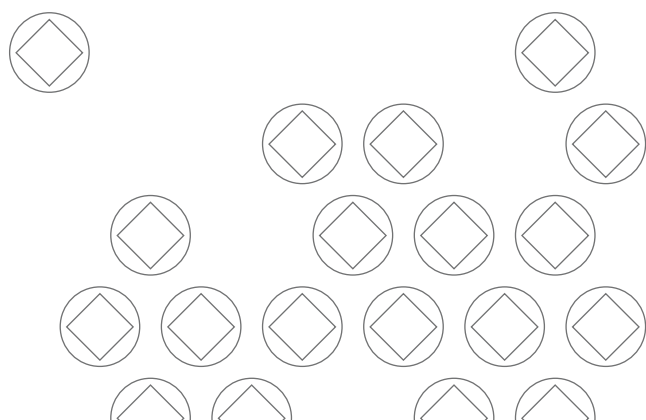
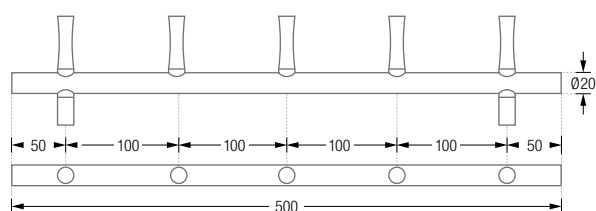



HLS5-B

Individuelle Maße
und Hakenanzahl erhältlich.

Inklusive Montagematerial
zur Verschraubung.

Montage ebenso rückseitig
verschraubt möglich –
bei Bestellung bitte mit angeben.

Bei höherer Belastung
oder weichen Untergünden
mit zusätzlichen Rosetten
kombinierbar.

Montage HLS3-B / HLS5-B:

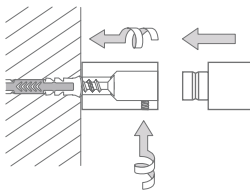

HANDTUCHLEISTEN RUNDSTAB

Handtuchleisten mit Rundstab und drei oder fünf Kleiderhaken mit konischer Nut. Edelstahl massiv, gebürstet, seidig-matt handgeschliffen. Zur Verschraubung. Verdeckte Montage. Das Design und die Konstruktion bieten die Möglichkeit einer direkt aneinander gereihten Montage.

HLS3-B Ausführung mit drei Kleiderhaken, Breite 30 cm.

HLS5-B Ausführung mit fünf Kleiderhaken, Breite 50 cm.

HLS3-B Drauf- / Frontansicht:

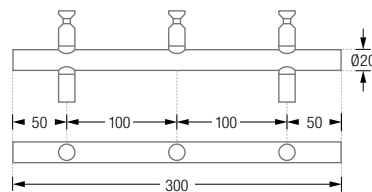

HLS3-B / HLS5-B Seitenansicht:

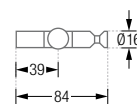

HLS5-B Drauf- / Frontansicht:

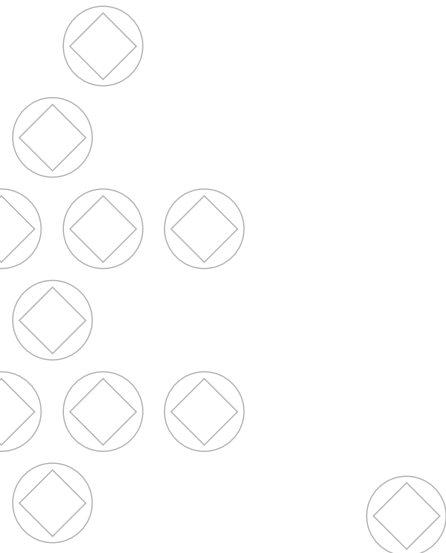
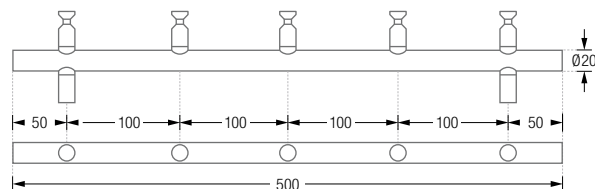



HLS5H-B

HANDTUCHLEISTEN RUNDSTAB

Handtuchleisten mit Rundstab, mit drei oder fünf oberen und drei oder fünf unteren Kleiderhaken. Edelstahl massiv, gebürstet, seidig-matt handgeschliffen. Zur Verschraubung. Verdeckte Montage. Das Design und die Konstruktion bieten die Möglichkeit einer direkt aneinander gereihten Montage.

HLS3H-B
HLS5H-B

Ausführung mit drei oberen und drei unteren Kleiderhaken, Breite 30 cm.
Ausführung mit fünf oberen und fünf unteren Kleiderhaken, Breite 50 cm.

HLS3H-B Frontansicht:

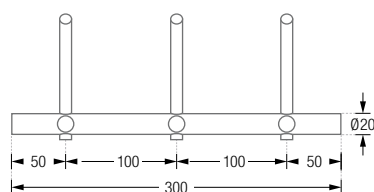

HLS3H-B / HLS5H-B Seitenansicht:

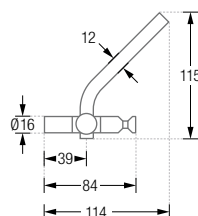

HLS5H-B Frontansicht:

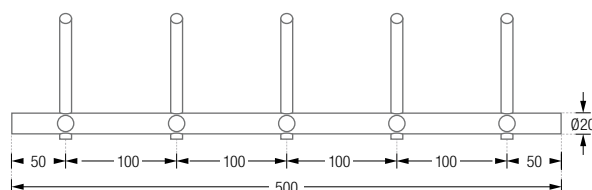

Individuelle Maße und Hakenanzahl erhältlich.

Inklusive Montagematerial zur Verschraubung.

Montage ebenso rückseitig verschraubt möglich – bei Bestellung bitte mit angeben.

Bei höherer Belastung oder weichen Untergründen mit zusätzlichen Rosetten R40 oder R55 kombinierbar.

Montage HLS3H-B / HLS5H-B:

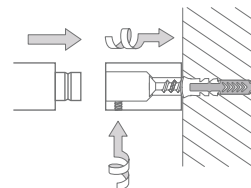



TÜR-HANDTUCHLEISTE TG3-B



TÜR-HANDTUCHLEISTE TG5-B

TÜR-HANDTUCHLEISTEN ZUM EINHÄNGEN

Präzise designte Handtuchhakenleiste, Edelstahl massiv, gebürstet, gelasert und gekantet. Zum Einhängen an der Innenseite einer Tür. Mit drei oder fünf massiven Handtuchhaken mit O-Ringen* als Stopper. Die rückseitige Polsterung aus Zellkautschuk** schützt die Tür vor Kratzern. Für Türen mit einer genormten Türfalz bis zu 19 mm.

TG3-B Ausführung mit drei Handtuchhaken, Breite 24 cm.

TG5-B Ausführung mit fünf Handtuchhaken, Breite 40 cm.

TG3-B Frontansicht:

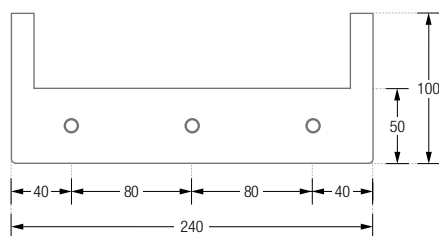

TG3-B/TG5-B Seitenansicht:

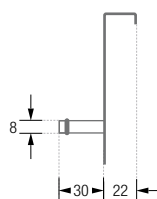

TG5-B Frontansicht:

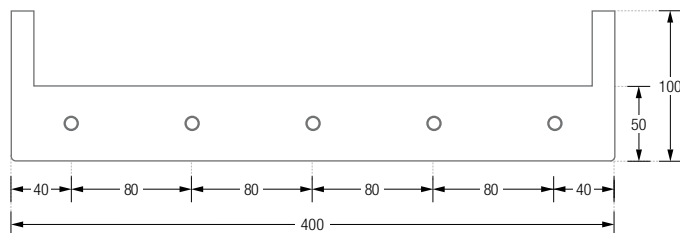

*Material: Viton®. Hohe chemische und thermische Beständigkeit. Hergestellt aus Fluor und Kautschuk. ISO-Kurzbezeichnung: FKM, DIN-Kurzbezeichnung: FPM.

**Material: NBR Synthesekautschuk (Nitrile Butadiene Rubber). Hohe Elastizität und Beständigkeit mit günstigem Alterungsverhalten und geringem Abrieb.