

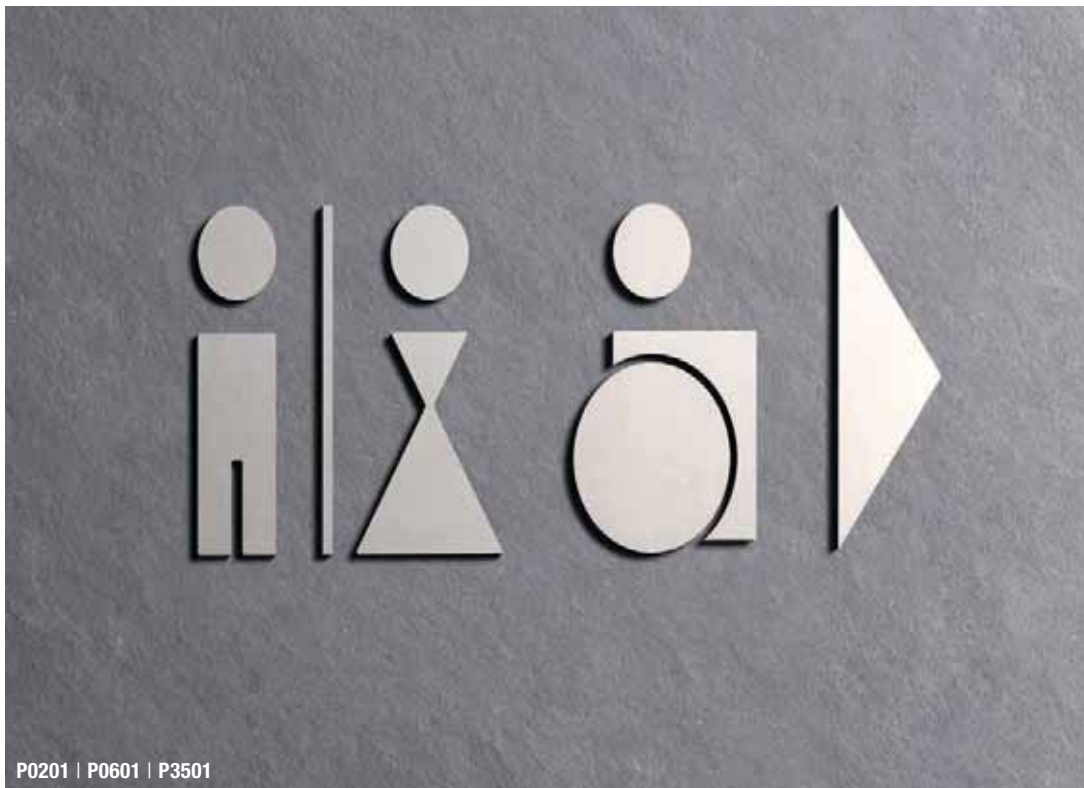

PIKTOGRAMMSCHILD PS0203 | HALTER-SET BFVER

# HINWEISSCHILDER, BESCHRIFTUNGEN UND HAUSNUMMERN

- 250 PIKTOGRAMME UND WC-PIKTOGRAMME
- 254 PIKTOGRAMMSCHILDER UND WC-PIKTOGRAMMSCHILDER
- 258 BESCHRIFTUNGEN
- 263 HAUSNUMMERN UND HAUSNUMMERSCHILDER
- 265 MONTAGEVARIANTEN



P0201 | P0601 | P3501



product  
design  
award

1998

iF Product Design Award 1998  
International Forum Design, Hannover



Good Design Award 1999  
JIDPO/G-Mark, Japan



reddot design award  
winner 2000

reddot design award 2000  
Design-Zentrum Nordrhein-Westfalen

Design: Andreas Winkler

## PIKTOGRAMME

Edelstahl, vertikal matt gebürstet, gelasert und  
feinbearbeitet. Selbstklebend, stark haftend  
(Reinacrylat), Materialstärke 2 mm, Größenangabe  
in H x B. Design: Andreas Winkler / Thorsten Wohner



P0101 – 110 x 95 mm



P0201 – 110 x 119 mm



P0301 –  
110 x 30 mm



P0401 –  
110 x 55 mm



P0501 – 110 x 70 mm



P0601 – 110 x 70 mm



P0701 – 95 x 93 mm



P0801 – 95 x 108 mm



P0901 – 95 x 30 mm



P1001 – 95 x 51 mm



P1101 – 80 x 80 mm



P2501 – 103 x 103 mm



P2601 – 118 x 80 mm



P2701 – 105 x 134 mm

In individuellen Größen erhältlich  
Passende Beschriftungen  
wie H, D, WC, siehe S. 261  
Bezüglich des Diebstahlschutzes  
im öffentlichen Bereich  
empfehlen wir die Befestigung  
mittels Heißkleber oder Silikon  
Edelstahlreiniger siehe S. 292

# PIKTOGRAMME

Edelstahl, vertikal matt gebürstet, gelasert und feinbearbeitet. Selbstklebend, stark haftend (Reinacrylat), Materialstärke 2 mm, Größenangabe in HxB. Design: Andreas Winkler / Thorsten Wohner



**P2001** – 150x35 mm



**P2101** – 150x55 mm



**P2201** – 55x50 mm



**P1301** – 110x65 mm



**P1401** – 110x69 mm

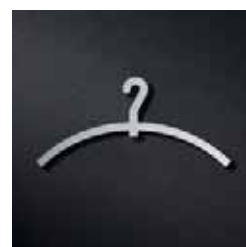

**P1901** – 44x90 mm



**P1701** –  
95 x 60 mm



**P1801** –  
95 x 75 mm



**P2301** –  
135 x 45 mm



**P2401** –  
135 x 55 mm



**P2901** –  
125 x 125 mm



**P3001** –  
67 x 100 mm



**P3701** –  
92 x 85 mm



**P3201** – 79x117 mm

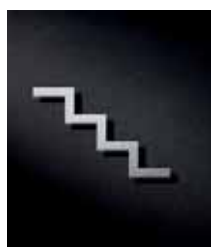

**P3101** – 79x117 mm

Ideal zur Kombination mit anderen Piktogrammen



**P4101** – 112x91 mm



**P3801** – 110x96 mm



**P3301** – 94x130 mm



**P3401** – 84x150 mm



**P3501**  
110 x 30 mm



**P3501 gedreht**  
110 x 30 mm

Ideal zur Kombination mit anderen Piktogrammen

Auch erhältlich als:

**PPF25** – Richtungspfeil 25 x 9 mm

**PPF40** – Richtungspfeil 40 x 14 mm

**PPF70** – Richtungspfeil 70 x 25 mm

In individuellen Größen erhältlich

Passende Beschriftungen wie H, D, WC, siehe S. 261

Bezüglich des Diebstahlschutzes im öffentlichen Bereich empfehlen wir die Befestigung mittels Heißkleber oder Silikon

## PIKTOGRAMME BEISPIEL-KOMBINATIONEN





## PIKTOGRAMME | INDIVIDUELLE ANFERTIGUNG

PHOS Piktogramme wurden dreifach mit internationalen Designpreisen ausgezeichnet. Wir bieten eine komplette Piktogramm-Serie mit klaren und eindeutigen Aussagen an.

Auf Anfrage entwerfen und fertigen wir ebenso individuelle Symbole, wie auch individuelle Maße und Materialstärken. Alle Piktogramme werden von Hand bearbeitet. Edelstahl, vertikal matt gebürstet, gelasert und feinbearbeitet. Selbstklebend, stark haftend (Reinacrylat).

Bezüglich des Diebstahlschutzes im öffentlichen Bereich empfehlen wir die Befestigung mittels Heißkleber oder Silikon

Klassische Piktogramme des öffentlichen Bereichs:



Individuelle Piktogramme – Gestaltung und Fertigung nach Vorlage oder Entwurf:





## PIKTOGRAMME | SOFT-EDGE-RAHMEN

### ERWEITERUNGS-ARTIKEL FÜR PIKTOGRAMME

#### PR175X175

Quadratischer Rahmen für Piktogramme im Soft-Edge Design mit abgerundeten Ecken. Höhe x Breite: 175 x 175 mm.  
Edelstahl, vertikal matt gebürstet, gelasert und feinbearbeitet.  
Selbstklebend, stark haftend (Reinacrylat), Materialstärke 2 mm.

Auch erhältlich als:

**PR175X250** – rechteckiger Rahmen im Soft-Edge Design, Höhe x Breite: 175 x 250 mm.

Die Rahmen sind universelle Zusatzelemente und in Kombination mit allen Piktogrammen verwendbar.

Bezüglich des Diebstahlschutzes im öffentlichen Bereich empfehlen wir die Befestigung mittels Heißkleber oder Silikon

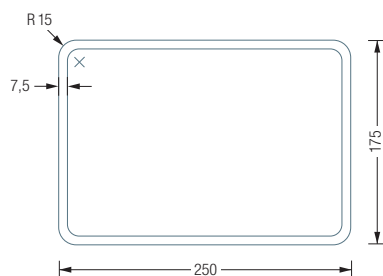
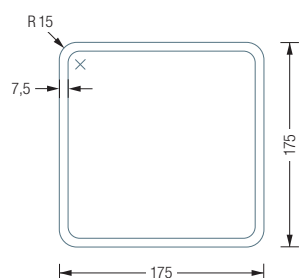



PS0203

## PIKTOGRAMMSCHILDER

Edelstahl, vertikal matt gebürstet, gelasert und feinbearbeitet. Selbstklebend, stark haftend (Reinacrylat), Materialstärke 2 mm, Höhe x Breite: 160 x 160 mm. Design: Andreas Winkler/Thorsten Wohner. Optionale Befestigungsmöglichkeiten und Hintergrundfolie siehe S. 266.

Individuelle Maße erhältlich  
 Passende Schilder mit WC-Beschriftung und Richtungsfeilen siehe S. 258  
 Bezüglich des Diebstahlschutzes im öffentlichen Bereich empfehlen wir die Befestigung mittels Heißkleber oder Silikon



PS0301



PS0401



PS0101



PS0201



PS0701



PS0801



PS0901



PS1001



PS0501



PS0601



PS2501



PS2601

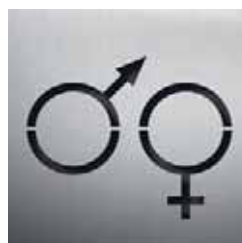

PS2701



PS4002

Höhe x Breite: 100 x 100 mm

# PIKTOGRAMMSCHILDER

Edelstahl, vertikal matt gebürstet, gelasert und feinbearbeitet. Selbstklebend, stark haftend (Reinacrylat), Materialstärke 2 mm, Höhe x Breite: 160 x 160 mm. Design: Andreas Winkler/Thorsten Wohner  
Optionale Befestigungsmöglichkeiten und Hintergrundfolie siehe S. 266.

In individuellen  
Größen erhältlich

Bezüglich des Diebstahlschutzes im öffentlichen Bereich empfehlen wir die Befestigung mittels Heißkleber oder Silikon

Edelstahlreiniger  
siehe S. 292



PS1101



PS1301



PS1401



PS1501



PS1601



PS1901



PS1701



PS1801



PS2001



PS2101



PS2201



PS3801



PS3701



PS2301



PS2401



PS3901



PS2901



PS3001



PS3301



PS3401



PS3201

Ideal zur Kombination  
mit anderen Piktogrammen



PS3101

Ideal zur Kombination  
mit anderen Piktogrammen



PS3501

Ideal zur Kombination  
mit anderen Piktogrammen



PS3501 – GEDREHT



PS4101

# PIKTOGRAMMSCHILDER

Edelstahl, vertikal matt gebürstet, gelasert und feinbearbeitet. Selbstklebend, stark haftend (Reinacrylat), Materialstärke 2 mm. Optionale Befestigungsmöglichkeiten und Hintergrundfolie siehe S. 266.



PS0302 – 160 x 160 mm



PS0303 – 160 x 160 mm

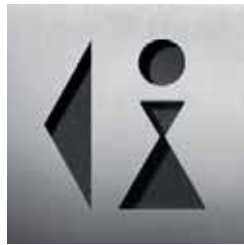

PS0402 – 160 x 160 mm



PS0403 – 160 x 160 mm

Individuelle Maße erhältlich  
 Passende Schilder mit WC-Beschriftung und Richtungspfeilen siehe S. 258  
 Bezüglich des Diebstahlschutzes im öffentlichen Bereich empfehlen wir die Befestigung mittels Heißkleber oder Silikon



PS0502 – 160 x 160 mm



PS0602 – 160 x 160 mm



PS0202 – 160 x 235 mm



PS0203 – 160 x 235 mm

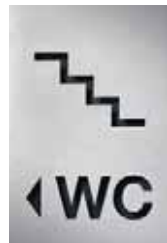

PS3105 – 235 x 160 mm



PS3204 – 235 x 160 mm



PS0504 – 235 x 160 mm



PS0604 – 235 x 160 mm



PS0206 – 235 x 160 mm



PS0207 – 235 x 160 mm



PS0210 – 160 x 320 mm



PS0211 – 160 x 320 mm



PS0217 – 160 x 320 mm



PS0214 – 160 x 320 mm



PS0219 – 320 x 160 mm



PS0220 – 320 x 160 mm



PS0213 – 160 x 320 mm



PS0212 – 160 x 320 mm





## PIKTOGRAMMSCHILDER | INDIVIDUELLE ANFERTIGUNG

Neben unseren Piktogrammen zählen unsere Piktogrammschilder zu unseren erfolgreichsten Elementen. Auf Anfrage entwerfen und fertigen wir ebenso individuelle Symbole, wie auch individuelle Maße und Materialstärken. Edelstahl, vertikal matt gebürstet, gelasert und feinbearbeitet. Selbstklebend, stark haftend (Reinacrylat). Materialstärke 2 mm.

Optional bieten wir für unsere Piktogrammschilder mehrere Befestigungsvarianten an. Die Montage kann mit einer Wandbefestigung „schwebend“ auf der Wand erfolgen, oder mit Abstandshaltern als „Fahne“ senkrecht zur Wand oder von der Decke herunter – siehe S. 265. Bei allen frei hängenden Schildern werden beide Seiten in der gleichen Oberflächen-Qualität geschliffen.

Klassische Piktogrammschilder des öffentlichen Bereichs:



Bezüglich des Diebstahlschutzes im öffentlichen Bereich empfehlen wir die Befestigung mittels Heißkleber oder Silikon

Individuelle Piktogrammschilder – Gestaltung und Fertigung nach Vorlage oder Entwurf:





BS0104 | FAHNENMONTAGE BFFDM

Individuelle Maße erhältlich  
 Verwendung individueller  
 Schrifttypen nach Vorgabe  
 Bezüglich des Diebstahlschutzes  
 im öffentlichen Bereich empfehlen  
 wir die Befestigung mittels  
 Heißkleber oder Silikon

## BESCHRIFTUNGEN | SCHILDER

Edelstahl, vertikal matt gebürstet, gelasert und feinbearbeitet. Selbstklebend, stark haftend (Reinacrylat),  
 Materialstärke 2 mm, Schrift: Helvetica Neue LT Medium. Größenangabe in HxB.  
 Optionale Befestigungsmöglichkeiten und Hintergrundfolie siehe S. 266.



BS0101 – 160x160 mm



BS0103 – 160x235 mm



BS0104 – 160x235 mm



BS0105 – 160x235 mm



BS0106 – 160x235 mm



BS0201 – 160x160 mm

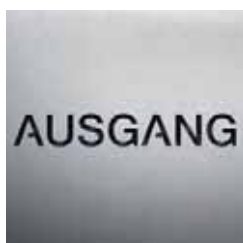

BS0301 – 160x160 mm



BS0401 – 160x160 mm



BS0802 –  
100x100 mm



BS0902 –  
100x100 mm



BS0501 – 160x160 mm



BS0601 – 160x160 mm



BS0701 – 160x160 mm

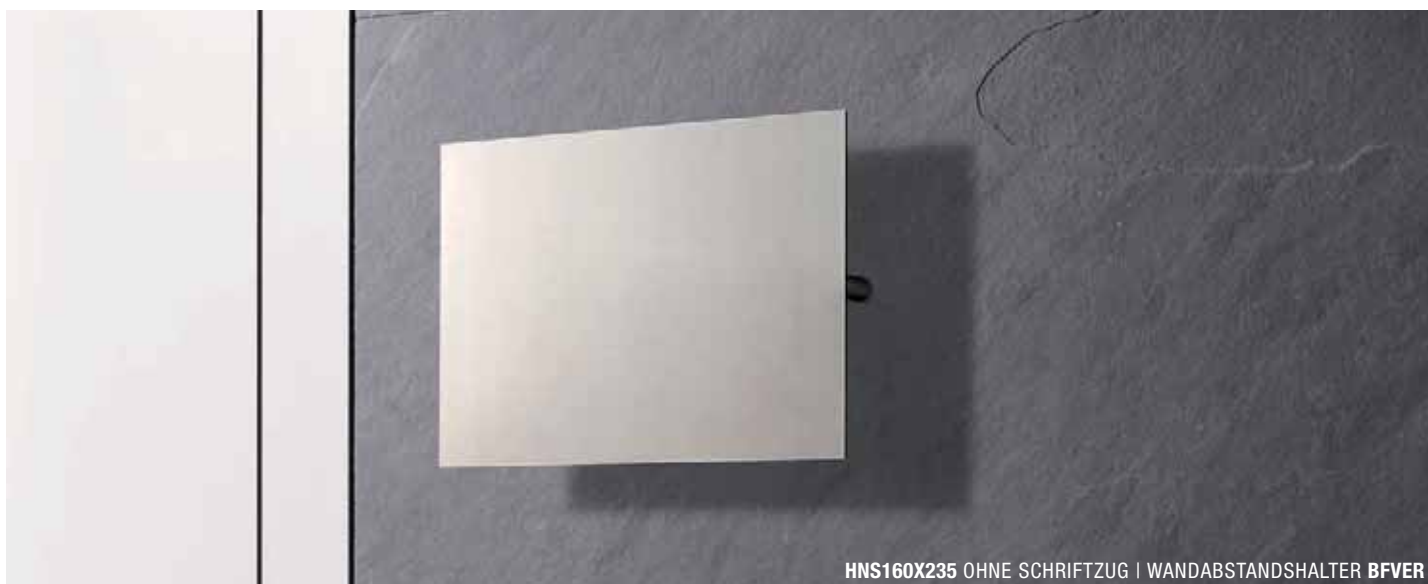

HNS160X235 OHNE SCHRIFTZUG | WANDABSTANDSHALTER BFVER

Individuelle Maße erhältlich  
 Verwendung individueller  
 Schrifttypen nach Vorgabe  
 Bezüglich des Diebstahlschutzes  
 im öffentlichen Bereich empfehlen  
 wir die Befestigung mittels  
 Heißkleber oder Silikon

## BESCHRIFTUNGEN INDIVIDUELLE SCHILDER

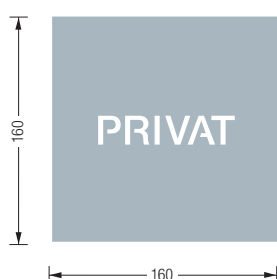

### HWS160X160

Beschriftungsschild mit individuellem Schriftzug. Edelstahl massiv, vertikal matt gebürstet, gelasert und feinbearbeitet. Selbstklebend, stark haftend (Reinacrylat). Schild in Materialstärke 2 mm mit Schriftzug nach Maß. Höhe x Breite: 160 x 160 mm. Optionale Befestigungsmöglichkeiten und Hintergrundfolie siehe S. 266.

Auch erhältlich als:

**HWS160X235** – Höhe x Breite: 160 x 235 mm.

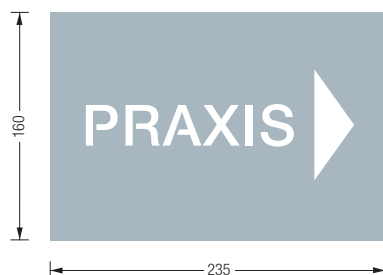



Optionale Ausführung bitte bei Bestellung mit angeben

Optionale Befestigungsmöglichkeiten und Hintergrundfolie siehe S. 266

Individuelle Maße erhältlich

Bezüglich des Diebstahlschutzes im öffentlichen Bereich empfehlen wir die Befestigung mittels Heißkleber oder Silikon

## SCHILDER | SOFT-EDGE-DESIGN

### APSED160X160

Optionale Ausführung: Piktogrammschild bzw. Hinweisschilde im quadratischen Soft-Edge-Design mit abgerundeten Ecken. Höhe x Breite: 160 x 160 mm.  
Edelstahl, vertikal matt gebürstet, gelasert und feinbearbeitet.  
Selbstklebend, stark haftend (Reinacrylat), Materialstärke 2 mm.

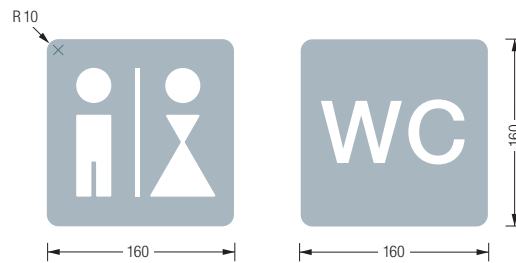

Auch erhältlich als:

**APSED160X235** – im rechteckigem Soft-Edge-Design, Höhe x Breite: 160 x 235 mm.

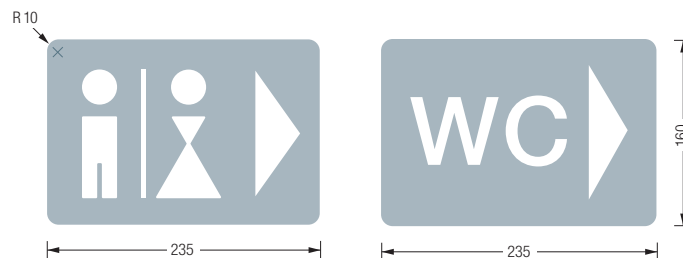



Individuelle Maße erhältlich

Schrift Helvetica Neue Medium – Verwendung individueller Schrifttypen nach Vorgabe

Bezüglich des Diebstahlschutzes im öffentlichen Bereich empfehlen wir die Befestigung mittels Heißkleber oder Silikon

## BESCHRIFTUNGEN



### SCHRIFT-25

Versalhöhe 25 mm. Edelstahl massiv, vertikal matt gebürstet, gelasert. Selbstklebend, stark haftend (Reinacrylat), Materialstärke 2 mm. Ideal zur Kombination mit Piktogrammen siehe S. 250 f.

Auch erhältlich als:

**SCHRIFT-35** – Versalhöhe 35 mm.

**SCHRIFT-40** – Versalhöhe 40 mm.

**SCHRIFT-60** – Versalhöhe 60 mm.

**SCHRIFT-100** – Versalhöhe 100 mm.

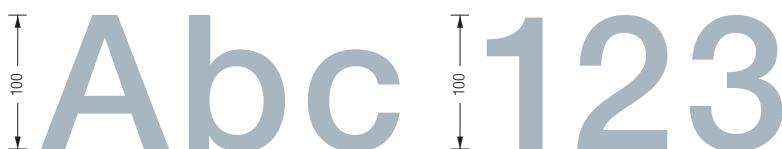





HN160 MIT WANDABSTAND EINGESCHLAGEN



HN140 GEKLEBT / PLAN EINGESCHLAGEN

## HAUSNUMMERN

### HN140

Höhe 140 mm. Edelstahl massiv, vertikal matt gebürstet, gelasert.  
Selbstklebend, stark haftend (Reinacrylat), Materialstärke 4 mm.  
Optionale Befestigungsmöglichkeiten siehe S. 265.

Auch erhältlich als:

**HN160** – Höhe 160 mm.

**HN200** – Höhe 200 mm.

140  
123 Abc

160  
123 Abc

200  
123 Abc

Individuelle Maße erhältlich  
Schrift Helvetica Neue Medium  
– Verwendung individueller  
Schrifttypen nach Vorgabe

Bezüglich des Diebstahlschutzes  
im öffentlichen Bereich empfehlen  
wir die Befestigung mittels  
Heißkleber oder Silikon

Edelstahlreiniger siehe S. 292



Individuelle Maße erhältlich  
 Schrift Helvetica Neue Medium  
 – Verwendung individueller  
 Schrifttypen nach Vorgabe  
 Bezüglich des Diebstahlschutzes  
 im öffentlichen Bereich empfehlen  
 wir die Befestigung mittels  
 Heißkleber oder Silikon

## HAUSNUMMERN | SCHILDER

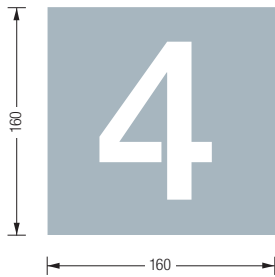

### HNS160X160

Hausnummernschild, Höhe x Breite: 160 x 160 mm. Edelstahl massiv, vertikal matt gebürstet, gelasert und feinbearbeitet. Selbstklebend, stark haftend (Reinacrylat). Schild in Materialstärke 2 mm mit Schriftzug nach Maß. Optionale Befestigungsmöglichkeiten und Hintergrundfolie siehe S. 266.

Auch erhältlich als:

**HNS160X235** – Höhe x Breite: 160 x 235 mm.

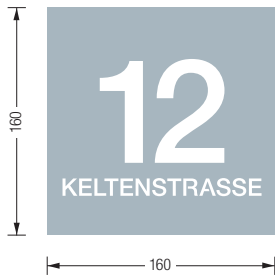



Inklusive Montagematerial  
Schilder und Beschriftungen  
werden entsprechend der  
gewünschten Befestigungs-  
variante ausgestattet

## MONTAGEVARIANTEN SCHILDER UND BESCHRIFTUNGEN

### BFSS

Wandbefestigungs-Set bestehend aus zwei Schlagstiften und rückseitig angebrachten M5 Gewindemuffen. Zur direkten Montage von Schildern und freistehenden Zeichen. Inklusive, optional verwendbaren Wandabstandshülsen\*, Ø12 mm, Länge 12 mm. Edelstahl massiv, handgeschliffen.

Montagebeispiel Hausnummerschild:

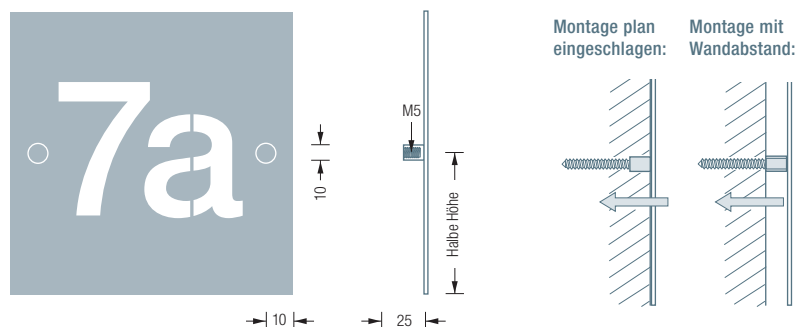

### BFVER

Halter-Set bestehend aus zwei Wandbefestigungen Ø12 mm, Länge 25 mm. Zur verdeckten Montage von Schildern und freistehenden Zeichen über M6 Gewinde. Rückseitige Verschraubung möglich. Versalhöhe von 10 cm bei Buchstaben und Zahlen erforderlich. Edelstahl massiv, handgeschliffen.

Montagebeispiel Hausnummerschild:

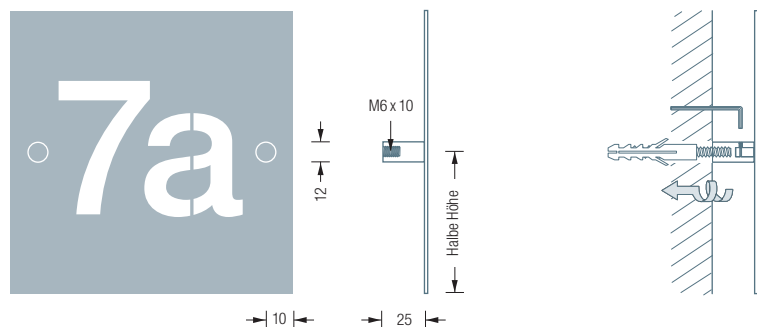

\*Material: PE (Polyethylen), matt schwarz.  
Hohe chemische Beständigkeit, gute Gleitfähigkeit.

# MONTAGEVARIANTEN SCHILDER UND BESCHRIFTUNGEN

## BFFDM – ZUR FAHNEN- / DECKENMONTAGE

Schilderhalter-Set bestehend aus zwei Abstandshaltern.  
Montage durch Einklemmen des Piktogramm- /  
Beschriftungsschildes. Edelstahl massiv, handgeschliffen.

Inklusive  
Montagematerial

### Fahnenmontage Beispiel WC-Hinweisschild:

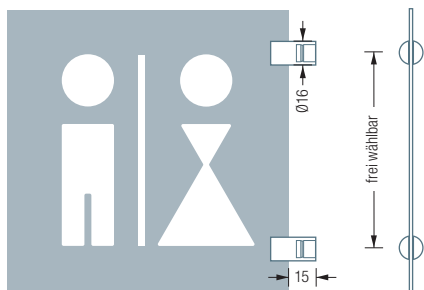

### Fahnenmontage:

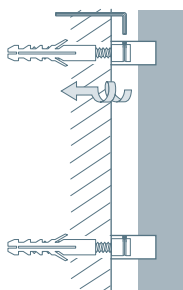

### Deckenmontage Beispiel WC-Hinweisschild:

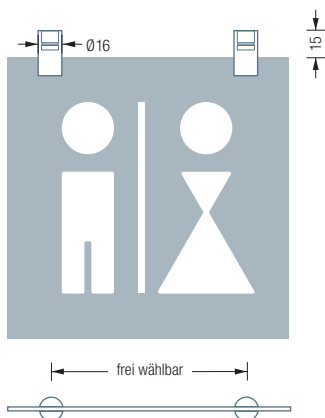

### Deckenmontage:

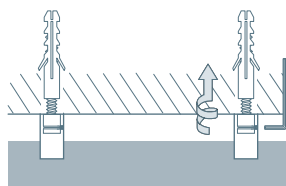

BFFDM FAHNENMONTAGE | KFS

BFFDM DECKENMONTAGE | KFS

## APPBS

Optionale Variante von Piktogramm- / Beschriftungsschildern aus beidseitig  
matt gebürstetem Edelstahl. Empfohlen bei Anbringung der Schilder für eine  
beidseitige Sichtbarkeit.

## KFS

Hintergrund-Kunststoffolie matt schwarz, zur rückseitigen Verklebung  
auf Piktogramm- / Beschriftungsschildern. Witterungsbeständig und farbtreu.  
Werksseitig bereits angebracht.

