

TÜRSTOPPER

- 218 TÜRSTOPPER
- 220 TÜRSTOPPER MIT GRIFFSTANGEN
- 221 TÜRSTOPPER ZUR BODENMONTAGE
- 223 TÜRSTOPPER FÜR GLASTÜREN
- 224 TÜRSTOPPER ZUR WANDMONTAGE





product
design
award

2013

Good Design Award 2012
The Chicago Athenaeum

iF Product Design Award 2013
International Forum Design

Design: Andreas Winkler

Ideal als Türstopper zur
Wandmontage zum Abstoppen
des Türdrückers



TSB80-13

TÜRSTOPPER | VOLCANO

TSB100-18 – VOLCANO

Formschöner, konischer Türkeil, Ø 100 mm, mit zusätzlichem Anschlagspuffer* zum Abstoppen des Türblatts, mit rutschfester Kunststoffauflagefläche**. Edelstahl massiv, aus einem Stück feingedreht. Der Türstopper lässt sich an einer geeigneten Stelle vor oder hinter der Tür positionieren. Der Clou ist, dass sich die spezielle Form unter dem Türspalt verkeilt, und so die Tür innerhalb weniger Zentimeter zuverlässig stoppt. Für Türen mit Türspalt zwischen 2–18 mm. Gewicht 580 g. Für seine Form und Funktion erhielt der Türstopper Volcano den Good Design Award 2012 und den iF-Design Award 2013.

Auch erhältlich als:

TSB80-13 – VOLCANINO

Türkeil, Ø 80 mm, Variante zur wahlweisen Wandverschraubung. Für Türen mit Türspalt zwischen 2-13 mm. Gewicht 260 g.

TSB100-18 Seitenansicht:

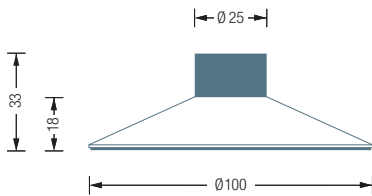

TSB80-13 Seitenansicht:

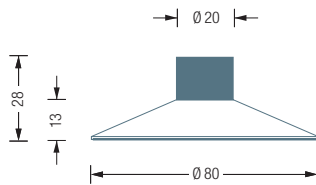

TSB80-13 Wandmontage
über M10 Adapter auf M6 Stockschraube:

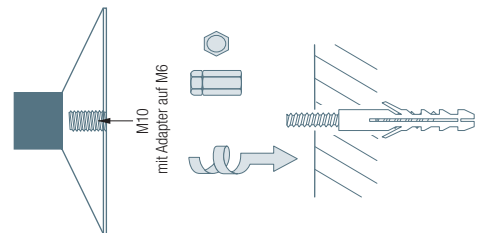

TSB80-13

*Material: NBR Synthesekautschuk (Nitrile Butadiene Rubber).
Hohe Elastizität und Beständigkeit mit günstigem Alterungsverhalten und geringem Abrieb.
**Material: SBR/NR. Antibakteriell, hohe Feuchtigkeitsbeständigkeit, hohe thermische Beständigkeit.



TÜRSTOPPER

TSB70-30

Türstopper mit O-Ring*. Zur freien Bodenpositionierung. Mit rutschfester Kunststoffauflagefläche**. Edelstahl massiv, feingedreht. $\varnothing 70/78$ mm, Höhe 30 mm, Gewicht 0,9 kg.

Auch erhältlich als:

TSB90-30 – $\varnothing 90/105$ mm, Höhe 30 mm, Gewicht 1,5 kg.

TSB90-45 – $\varnothing 90/105$ mm, Höhe 41 mm, Gewicht 2,2 kg.

TSB90-75 – $\varnothing 90/105$ mm, Höhe 75 mm, Gewicht 3,7 kg. Besonders geeignet für schwere Türen, wie Haus- und Wohnungstüren.

TSB90-145 – $\varnothing 90/105$ mm, Höhe 145 mm, Gewicht 7,2 kg. Ideal für Türen mit großer Bodenfreiheit, wie Balkon- oder Terrassentüren.



Individuelle Ausführung in Höhe und Gewicht auf Anfrage
Edelstahlreiner siehe S. 292

TSB70-30 Seitenansicht:

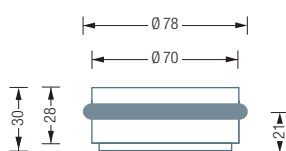

TSB90-30 Seitenansicht:

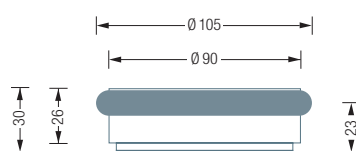

TSB90-45 Seitenansicht:

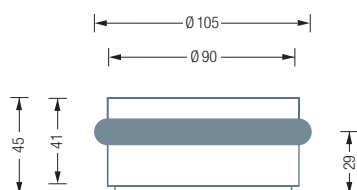

TSB90-75 Seitenansicht:

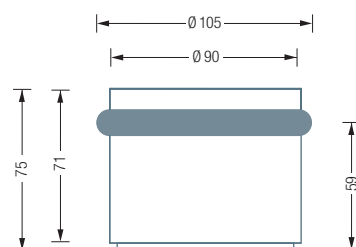

TSB90-145 Seitenansicht:

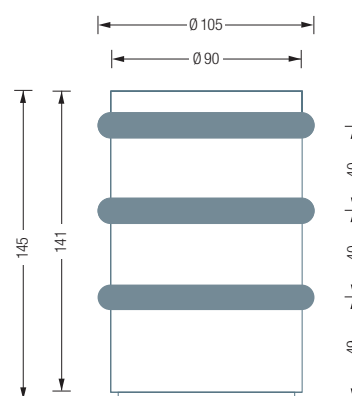

*Material: NBR Synthesekautschuk (Nitrile Butadiene Rubber).

Hohe Elastizität und Beständigkeit mit günstigem Alterungsverhalten und geringem Abrieb.

**Material: SBR/NR. Antibakteriell, hohe Feuchtigkeitsbeständigkeit, hohe thermische Beständigkeit.



TSB90-75G275



TSB90-145G450

Individuelle Ausführung
in Höhe und Gewicht
auf Anfrage

TÜRSTOPPER MIT GRIFFSTANGEN

TSB90-145G275:

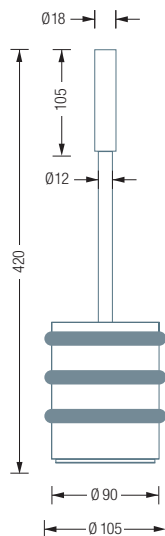

TSB90-45G275

Türstopper mit O-Ring* und Griffstange, zur freien Bodenpositionierung. Mit rutschfester Kunststoffauflagefläche**. Edelstahl massiv, aus einem Stück feingedreht. Ø 90/105 mm, Höhe 32 cm, Länge Griffstange 27,5 cm, Gewicht 2,55 kg.

Auch erhältlich als:

TSB90-45G450 – Ø 90/105 mm, Höhe 50 cm, Gewicht 2,55 kg.
Griffstangenlänge 45 cm.

Besonders geeignet für schwere Türen, wie Haus- und Wohnungstüren:

TSB90-75G275 – Ø 90/105 mm, Höhe 35 cm, Gewicht 4,05 kg.
Griffstangenlänge 27,5 cm.

TSB90-75G450 – Ø 90/105 mm, Höhe 53 cm, Gewicht 4,05 kg.
Griffstangenlänge 45 cm.

Ideal für Türen mit großer Bodenfreiheit, wie Balkon- oder Terrassentüren:

TSB90-145G275 – Türstopper mit drei O-Ringen*. Ø 90/105 mm, Höhe 42 cm,
Gewicht 7,55 kg. Griffstangenlänge 27,5 cm.

TSB90-145G450 – Türstopper mit drei O-Ringen*. Ø 90/105 mm, Höhe 60 cm,
Gewicht 7,55 kg. Griffstangenlänge 45 cm.

TSB90-45G275:

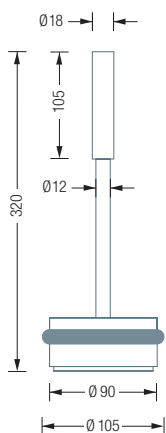

TSB90-75G275:

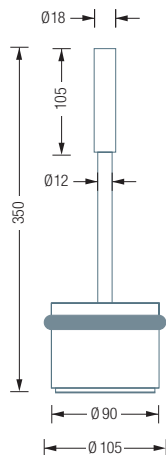



TSB50-34



TSB50-34



TSB30-24

Verschraubung notwendig,
inklusive Montagematerial
Individuelle Ausführung
in Höhe und Gewicht auf Anfrage

TÜRSTOPPER | ZUR BODENMONTAGE

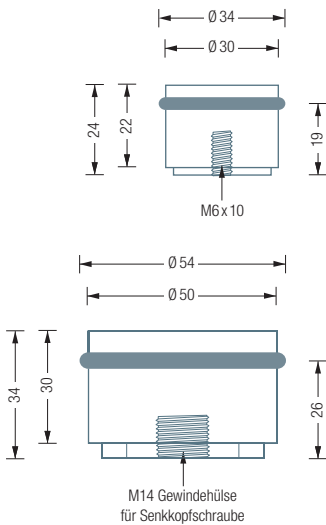

TSB30-24

Türstopper mit O-Ring* zur Bodenmontage mittels M6 Stockschraube. Edelstahl massiv, aus einem Stück feingedreht. Ø 30 / 34 mm, Höhe 24 mm.

TSB50-34

Türstopper mit O-Ring* und ringförmiger Basis, für eine bessere Auflage bei unebenen Böden oder Fliesenböden. Bodenmontage mittels M14 Gewindehülse und 6 mm Senkkopfschraube. Edelstahl massiv, aus einem Stück feingedreht. Ø 50 / 54 mm, Höhe 34 mm.

Auch erhältlich als:

TSB50-65 – Höhe 65 mm.

TSB30-24 Bodenmontage:

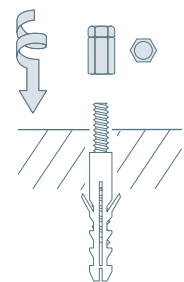

TSB50-34 / -65 Bodenmontage:

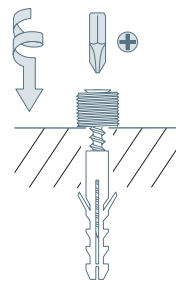

TSB50-65 Seitenansicht:

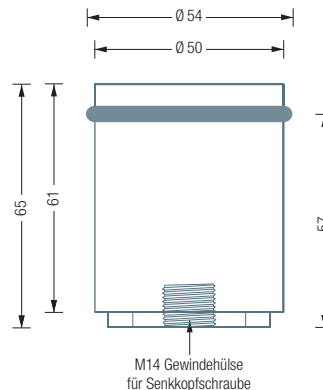

*Material: Viton®. Hohe chemische und thermische Beständigkeit.
Hergestellt aus Fluor und Kautschuk. ISO-Kurzbezeichnung: FKM, DIN-Kurzbezeichnung: FPM.



Verschraubung notwendig,
inklusive Montagematerial
Individuelle Ausführung
in Höhe und Gewicht auf Anfrage

TÜRSTOPPER | ZUR BODENMONTAGE

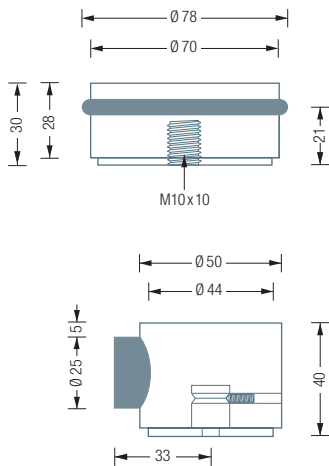

TSB70-30V

Türstopper mit O-Ring* zur Bodenmontage mittels M10 Stockschraube. Edelstahl massiv, aus einem Stück feingedreht. Ø 70/78 mm, Höhe 30 mm.

TSB50-40S

Türstopper mit seitlichem Anschlagspuffer** zur Bodenverschraubung mit Montagehülse und M6 Stockschraube. Mit rückseitiger Fixierung. Edelstahl massiv, aus einem Stück feingedreht. Ø 50 mm, Höhe 40 mm.

TSB25-23G und TSB70-30V
Bodenmontage:

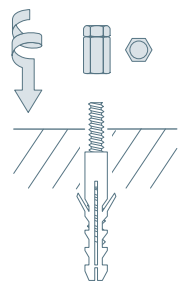

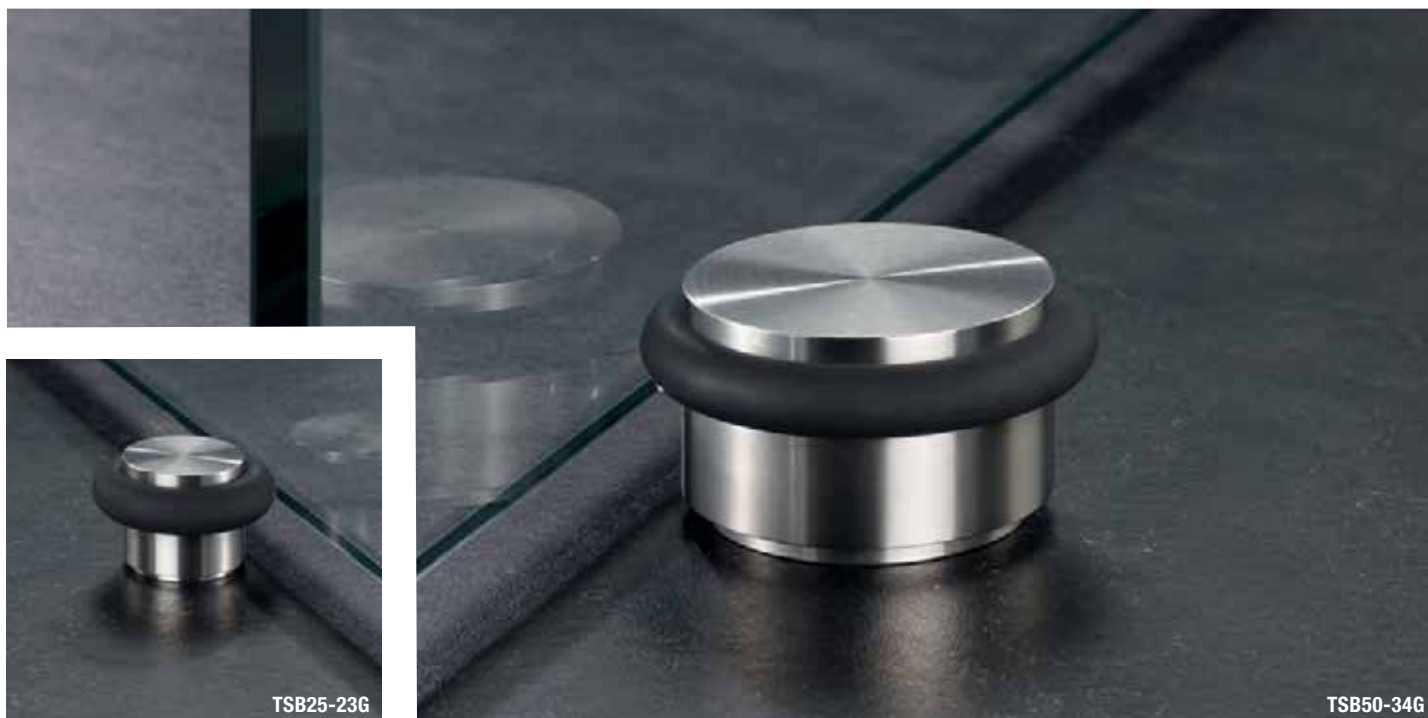

TSB25-23G

TSB50-34G

Verschraubung notwendig,
Inklusive Montagematerial
Individuelle Ausführung
in Höhe und Gewicht auf Anfrage

TÜRSTOPPER | FÜR GLASTÜREN

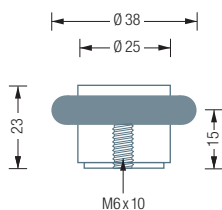

TSB25-23G

Türstopper mit extra breitem O-Ring* speziell für Glastüren. Bodenmontage mittels M6 Stockschraube. Edelstahl massiv, aus einem Stück feingedreht. $\varnothing 25 / 38$ mm, Höhe 23 mm.

TSB25-23G Bodenmontage:

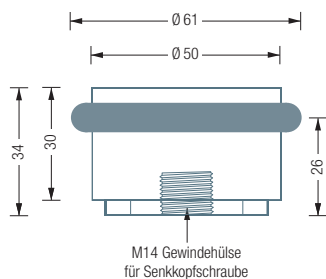
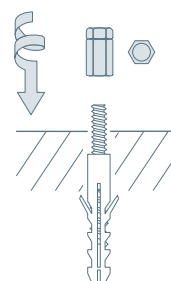

TSB50-34G

Türstopper mit extra breitem O-Ring* speziell für Glastüren und ringförmiger Basis, für eine bessere Auflage. Bodenmontage mittels M14 Gewindehülse und 6 mm Senkkopfschraube. Edelstahl massiv, aus einem Stück feingedreht. $\varnothing 50 / 61$ mm, Höhe 34 mm.

TSB50-34G Bodenmontage:

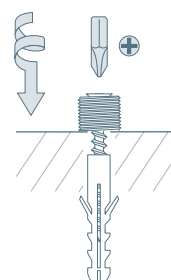

*Material: Viton®. Hohe chemische und thermische Beständigkeit.
Hergestellt aus Fluor und Kautschuk. ISO-Kurzbezeichnung: FKM, DIN-Kurzbezeichnung: FPM.



TSW50-11



TSW25-25

Inklusive
Montagematerial
Individuelle Ausführung
auf Anfrage
Alternative Befestigungs-
ungen, wie Verkleben,
siehe S. 287

TÜRSTOPPER | ZUR WANDMONTAGE

TSW50-11

Türstopper zur Wandmontage mit Anschlagspuffer* zum Abstoppen des Türdrückers. Ø 50 mm, Tiefe 20 mm. Edelstahl massiv, seidig matt handgeschliffen. Montage mittels M6 Stockschraube.

Auch erhältlich als:

TSW25-25 – Ø 25 mm, Tiefe 32 mm.

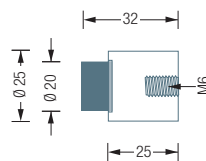
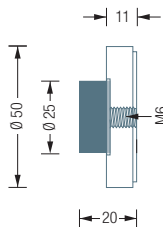

TSB80-13

Formschöner, konischer Türkeil Volcanino, zur Wandmontage mit Anschlagspuffer* zum Abstoppen des Türdrückers. Ø 80 mm, Tiefe 28 mm. Edelstahl massiv, aus einem Stück feingedreht. Für seine Form und Funktion erhielt der Türstopper Volcanino den Good Design Award 2012 und den iF-Design Award 2013.

TSB80-13 Wandmontage über M10 Adapter auf M6 Stockschraube:

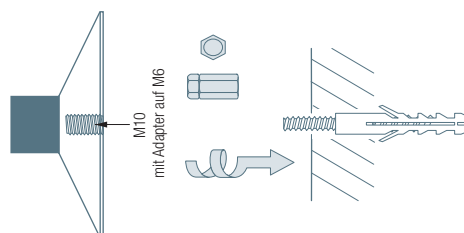
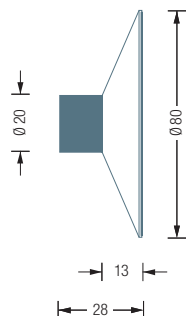

*Material: NBR Synthesekautschuk (Nitrile Butadiene Rubber).

Hohe Elastizität und Beständigkeit mit günstigem Alterungsverhalten und geringem Abrieb.

**Material: SBR/NR. Antibakteriell, hohe Feuchtigkeitsbeständigkeit, hohe thermische Beständigkeit.



TSW25-80

Inklusive
Montagematerial
Individuelle Ausführung
auf Anfrage

TÜRSTOPPER | ZUR WANDMONTAGE

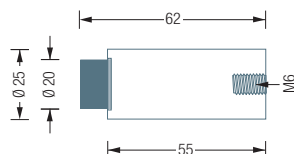

TSW25-55

Türstopper zur Wandmontage mit Anschlagspuffer* zum Abstoppen des Türdrückers, Länge 62 mm. Edelstahl massiv, seidig matt handgeschliffen. Montage mittels M6 Stockschraube.

Auch erhältlich als:

TSW25-80 – Länge 87 mm.

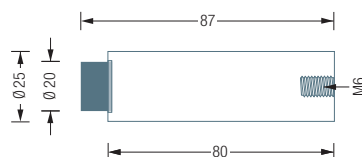

Wandmontage mit Stockschraube:

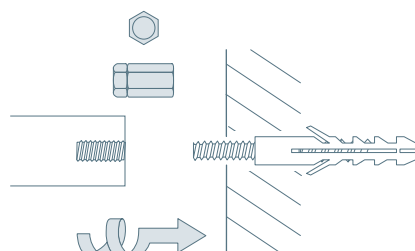

*Material: NBR Synthesekautschuk (Nitrile Butadiene Rubber).
Hohe Elastizität und Beständigkeit mit günstigem Alterungsverhalten und geringem Abrieb.



H20-100TS

Inklusive
Montagematerial

TÜRSTOPPER-HAKEN ZUR WANDMONTAGE

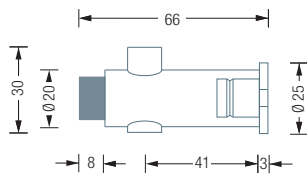

H20-55TS

Türstopper zur Wandmontage mit Anschlagspuffer* und Hakenfunktion.
Länge 66 mm. Edelstahl massiv, seidig matt handgeschliffen.
Mit teilverdeckter Hutrosette R25H für 6 mm Senkkopfschraube.

Auch erhältlich als:

H20-80TS – Länge 91 mm.

H20-100TS – Länge 111 mm

H20-80TS Seitenansicht:

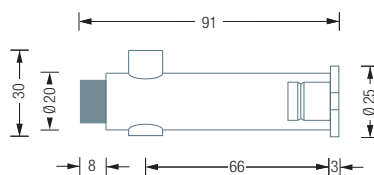

H20-100TS Seitenansicht:

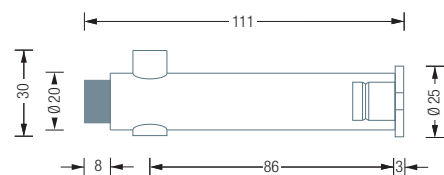

Wandmontage mit Hutrosette:

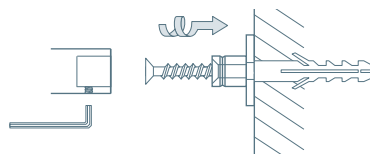

Video zur Montage:

[www.youtube.com/user/
phosedelstahl](https://www.youtube.com/user/phosedelstahl)

QR-Code
PHOS YouTube-Channel

