

VORHANGSTANGEN

- 114 VORHANGSTANGEN
- 116 VORHANGSTANGEN DOPPELT
- 118 VORHANGSTANGEN EINZELELEMENTE
- 122 VORHANGSTANGEN INDIVIDUELL
- 123 RAFFHALTER
- 124 SPANNSTANGEN
- 128 SEILSPANNSYSTEME
- 131 RINGE UND HAKEN



VS20-80-1200



OPTIONALE ENDKAPPE EK12

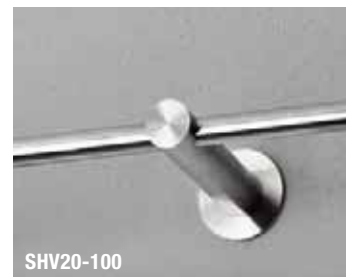

SHV20-100



VS20-100-1200 | RG34-6K

Einzelelemente und Zubehör für eine individuelle Planung siehe S. 118 ff.
 Vorhangstangen und -rohre in größeren Durchmessern siehe S. 279
 Raffhalter siehe S. 123
 Vorhanghaken und -ringe siehe S. 131
 Endkappe EK12 siehe S. 290
 Inklusive Montagematerial
 Edelstahlreiniger siehe S. 292

VORHANGSTANGEN

VS20-80-1200

Vorhangstange Ø12 mm, Länge 120 cm. Mit zwei Stangenaltern SHV20-80 und Hutrosetten R40H. Wandabstand 69 mm (Achismaß). Überstand (x) frei wählbar. Edelstahl massiv, seidig matt handgeschliffen.

Auch erhältlich als:

VS20-80-1600 – Länge 160 cm.

VS20-80-2000 – Länge 200 cm.

VS20-80-2400 – Länge 240 cm, mit Zwischenträger SHV20-80.

VS20-100-1200

Vorhangstange Ø12 mm, Länge 120 cm. Mit zwei Stangenaltern SHV20-100 und Hutrosetten R40H. Wandabstand 89 mm (Achismaß). Überstand (x) frei wählbar. Edelstahl massiv, seidig matt handgeschliffen.

Auch erhältlich als:

VS20-100-1600 – Länge 160 cm.

VS20-100-2000 – Länge 200 cm.

VS20-100-2400 – Länge 240 cm, mit Zwischenträger SHV20-100.

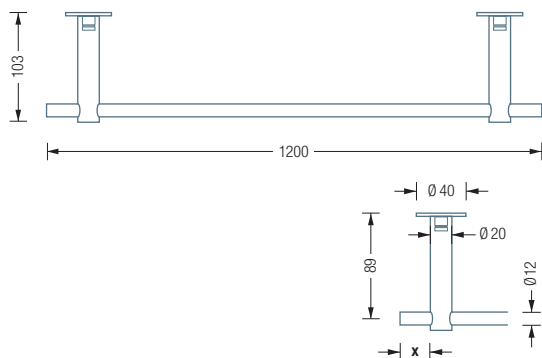
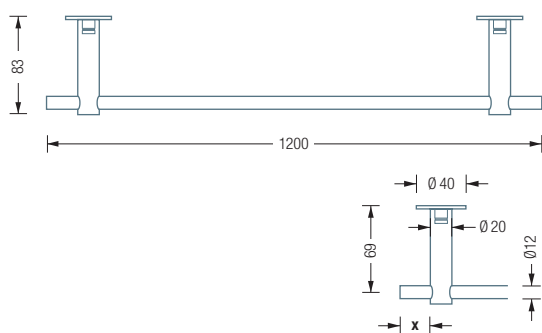



SHV20-100



DTWA



VS20-80E1200

Einzelelemente und Zubehör für eine individuelle Planung siehe S. 118 ff.

Vorhangstangen und -rohre in größeren Durchmessern siehe S. 279

Raffhalter siehe S. 123

Vorhanghaken und -ringe siehe S. 131

Optional mit Durchschleuderträger DTWA (zur Wandabhängung) oder DTD (zur Deckenabhängung) erhältlich, siehe S. 290

Inklusive Montagematerial

VORHANGSTANGEN MIT ENDSTANGENHALTERN

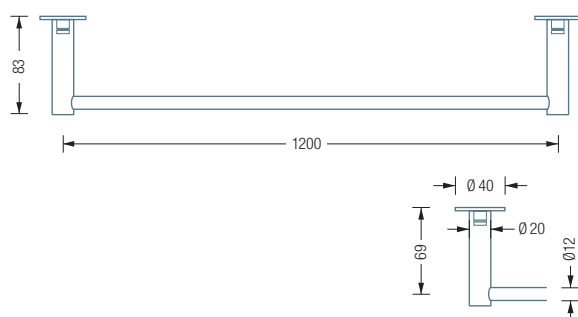

VS20-80E1200

Vorhangstange Ø12 mm, Länge 120 cm. Mit zwei Endstangenhaltern SHV20-80E und Hutrosetten R40H. Wandabstand 69 mm (Achismaß). Edelstahl massiv, seidig matt handgeschliffen.

Auch erhältlich als:

VS20-80E1600 – Länge 160 cm.

VS20-80E2000 – Länge 200 cm.

VS20-80E2400 – Länge 240 cm, mit Zwischenträger SHV20-80.

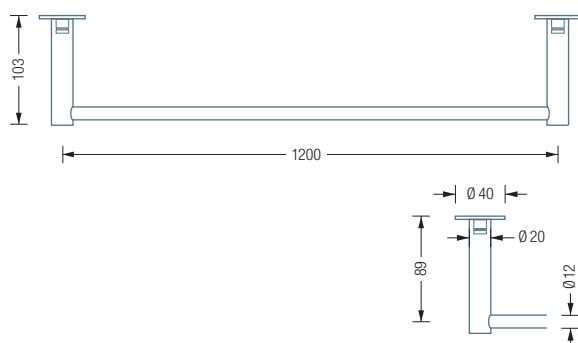

VS20-100E1200

Vorhangstange Ø12 mm, Länge 120 cm. Mit zwei Endstangenhaltern SHV20-100E und Hutrosetten R40H. Wandabstand 89 mm (Achismaß). Edelstahl massiv, seidig matt handgeschliffen.

Auch erhältlich als:

VS20-100E1600 – Länge 160 cm.

VS20-100E2000 – Länge 200 cm.

VS20-100E2400 – Länge 240 cm, mit Zwischenträger SHV20-100.



VS20-140D2000
MIT ZWISCHENTRÄGER



VS20-140D1200



VS20-140ED1200



SHV20-140D | VORHANGRING RG34-6K

Einzelemente und Zubehör für eine individuelle Planung siehe S. 118 ff.

Vorhangstangen und -rohre in größeren Durchmessern siehe S. 279

Raffhalter siehe S. 123
Vorhanghaken und -ringe siehe S. 131

Inklusive Montagematerial

VORHANGSTANGEN DOPPELT

VS20-140D1200

Vorhangstange $\varnothing 12$ mm doppelt, Länge 120 cm. Mit zwei Stangenhaltern SHV20-140D und Hutrosetten R40H. Wandabstand 66 mm (Achismaß). Überstand (x) frei wählbar. Edelstahl massiv, seidig matt handgeschliffen.

Auch erhältlich als:

VS20-140D1600 – Länge 160 cm.

VS20-140D2000 – Länge 200 cm.

VS20-140D2400 – Länge 240 cm, mit Zwischenträger SHV20-140D.

VS20-140ED1200

Vorhangstange $\varnothing 12$ mm doppelt, Länge 120 cm. Mit zwei Endstangenhaltern SHV20-140ED und Hutrosetten R40H. Wandabstand 66 mm (Achismaß). Edelstahl massiv, seidig matt handgeschliffen.

Auch erhältlich als:

VS20-140ED1600 – Länge 160 cm.

VS20-140ED2000 – Länge 200 cm.

VS20-140ED2400 – Länge 240 cm, mit Zwischenträger SHV20-140D.

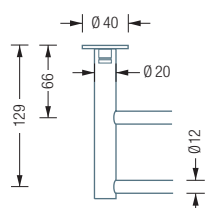
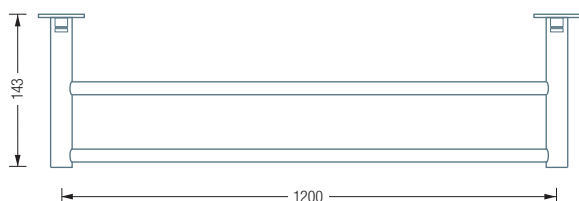
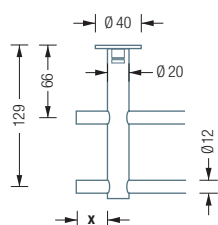
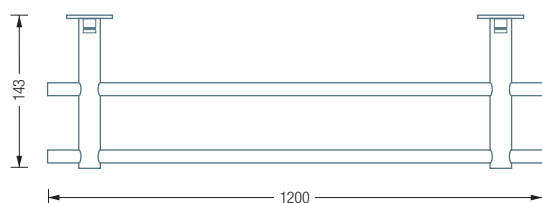

VORHANGSTANGE VS20-140ED2000 MIT ZWISCHENTRÄGER





SHV20-80



SHV20-140D



SHV20-80E

Inklusive
Montagematerial

VORHANGSTANGEN | EINZELELEMENTE

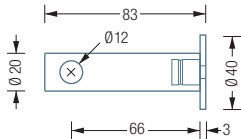

SHV20-80

Stangenhalter Ø 20 mm, Länge 83 mm, mit durchlaufender Bohrung für Stange Ø 12 mm, mit teilverdeckter Hutrosette R40H für 6 mm Senkkopfschraube. Edelstahl massiv, seidig matt handgeschliffen.

Auch erhältlich als:

SHV20-100 – Länge 103 mm.

SHV20-140D – Länge 143 mm, mit zwei durchlaufenden Bohrungen, Wandabstand 66/129 mm.

SHV20-100 Seitenansicht:

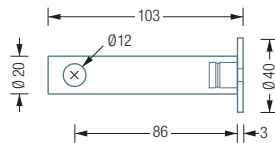

SHV20-140D Seitenansicht:

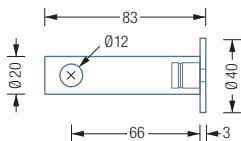
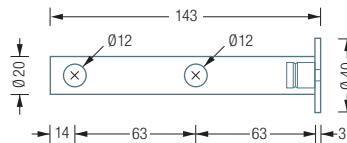

SHV20-80E

Endstangenhalter Ø 20 mm, Länge 83 mm, mit Sackbohrung für einlaufende Stange Ø 12 mm, mit teilv erdeckter Hutrosette R40H für 6 mm Senkkopfschraube. Wandabstand 69 mm (Achismaß). Edelstahl massiv, seidig matt handgeschliffen.

Auch erhältlich als:

SHV20-100E – Länge 103 mm, Wandabstand 89 mm.

SHV20-140ED – Länge 143 mm, mit zwei Sackbohrungen, Wandabstand 66/129 mm.

SHV20-100E Seitenansicht:

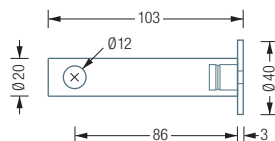

SHV20-140ED Seitenansicht:

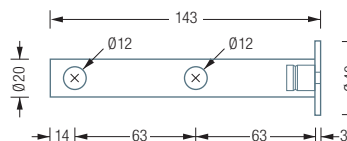



SHV20-140ED



R25H | R40H



WL12 | STA12

VORHANGSTANGEN EINZELELEMENTE

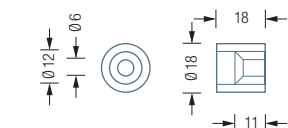

WL12

Wandlager für Stange $\varnothing 12$ mm. Stangenlänge lichte Weite verringert sich um 11 mm je Wandlager. Edelstahl massiv, seidig matt handgeschliffen.



STA12

Edelstahlstange $\varnothing 12$ mm auf Maß gefertigt. Für alle Stangenhalter / Endstangenhalter SH18 und SH20. Edelstahl massiv, seidig matt handgeschliffen, Abschlüsse plan gedreht.

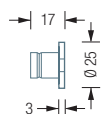

R25H

Hutrosette $\varnothing 25$ mm mit einem Verschraubungspunkt, für 6 mm Senk- und Sechskantschrauben. Edelstahl massiv, seidig matt handgeschliffen.

Auch erhältlich als:

R40H – $\varnothing 40$ mm.

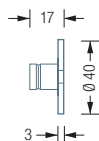

Inklusive Montagematerial

Weitere Einzelelemente und Zubehör für eine individuelle Planung siehe S. 278 ff.

Video zur Montage:

www.youtube.com/user/phosedelstahl

QR-Code PHOS YouTube-Channel



Wandmontage mit Wandlager WL12 und Stange STA12:

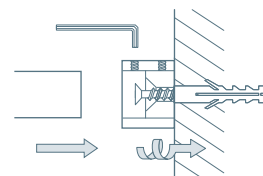



SH18-80 | STA12



SH20-80 | STA12



SH20-100 | STA12



E12B | STA12 | DTD

VORHANGSTANGEN EINZELELEMENTE

Inklusive Montagematerial

Weitere Einzelelemente und Zubehör für eine individuelle Planung siehe S. 278 ff.

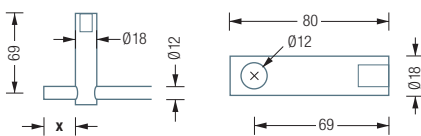

SH18-80

Stangenhalter $\varnothing 18$ mm, Länge 80 mm, mit durchlaufender Bohrung für Stange $\varnothing 12$ mm, mit verdeckter Senkhülse für 6 mm Senkkopfschraube. Wandabstand 69 mm (Achismaß). Überstand (x) frei wählbar. Edelstahl massiv, seidig matt handgeschliffen.

Wandmontage mit Senkhülse:

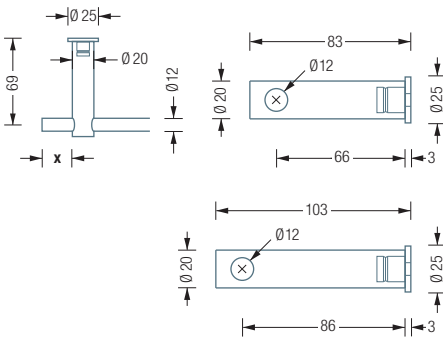
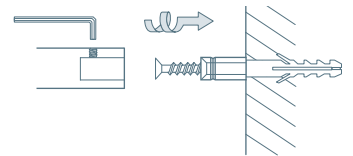

SH20-80

Stangenhalter $\varnothing 20$ mm, Länge 83 mm, mit durchlaufender Bohrung für Stange $\varnothing 12$ mm, mit teilverdeckter Hutrosette R25H für 6 mm Senkkopfschraube. Wandabstand 69 mm (Achismaß). Überstand (x) frei wählbar. Edelstahl massiv, seidig matt handgeschliffen.

Wandmontage mit Hutrosette:

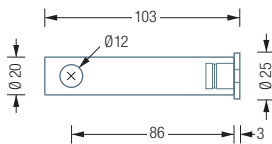
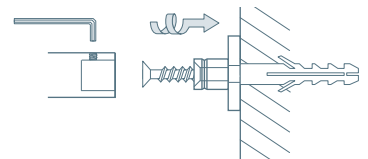

SH20-100 – Länge 103 mm, Wandabstand 89 mm.

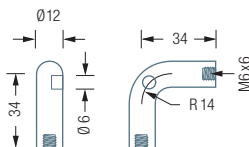

E12B

90°-Eckstück zur Verbindung von Stangen $\varnothing 12$ mm. Mit zentrierter Sackbohrung zur Aufnahme von Durchschleuderträger DTD. Edelstahl massiv, seidig matt handgeschliffen. Z.B. für rechteckige Duschwannen.

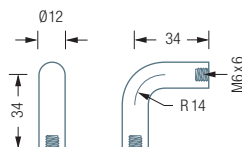

E12

90°-Eckstück zur Verbindung von Stangen $\varnothing 12$ mm. Nicht zur Aufnahme von Durchschleuderträger DTD geeignet. Edelstahl massiv, seidig matt handgeschliffen.

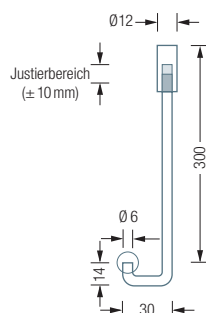

DTD

Durchschleuderträger, Standard-Deckenabhangung für Duschvorhangstangen. Länge 30 cm, mit Justiermöglichkeit ± 10 mm. Mit Metallsäge einkürzbar. Edelstahl massiv, seidig matt handgeschliffen. Für individuelle Maße siehe Durchschleuderträger DTDM auf S. 290.

VORHANGSTANGE L-FORM ÜBER ECK MIT DURCHSCHLEUDERTRÄGER DTD





WL12 | STA12 | DTD

Beispiele für eine individuelle Planung
 Passendes Zubehör, wie z.B. Endstücke siehe S. 290, oder Ringe und Haken siehe S. 131
 Montage mit Hutrossetten für tragfeste Verschraubung, siehe S. 284 f. und 298 f.

VORHANGSTANGEN | INDIVIDUELL

NISCHE

Vorhangstange für Raumnische. Mit zwei Wandlagern WL12 zur Wandmontage und optionalem Durchschleuderträger DTD (Justiermöglichkeit ± 10 mm). Edelstahl massiv, seidig matt handgeschliffen.

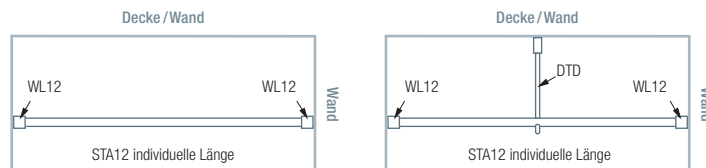

STANGENHALTER

Vorhangstange mit Stangenhalter und optional einseitigem Wandlager WL12 zur Wand- und Deckenmontage. Edelstahl massiv, seidig matt handgeschliffen.

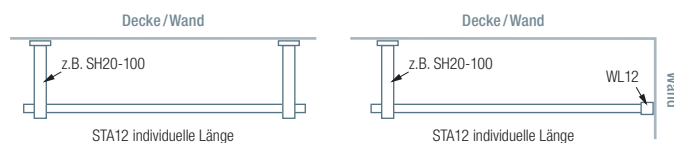

INNENECKE

Vorhangstange in L-Form mit gebogenem 90° Eckstück. Mit zwei Stangenhaltern und einer Deckenabhangung. Edelstahl massiv, seidig matt handgeschliffen.

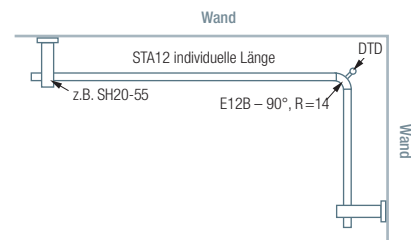

DECKE ZU WAND

Vorhangstange in um 90° verdrehter U-Form. Mit einem Wand- und einem Deckenbefestigungspunkt. Edelstahl massiv, seidig matt handgeschliffen.

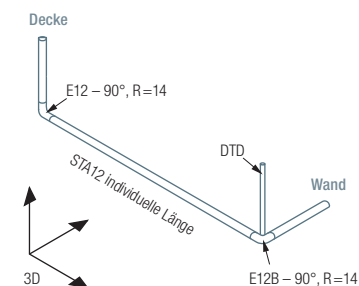

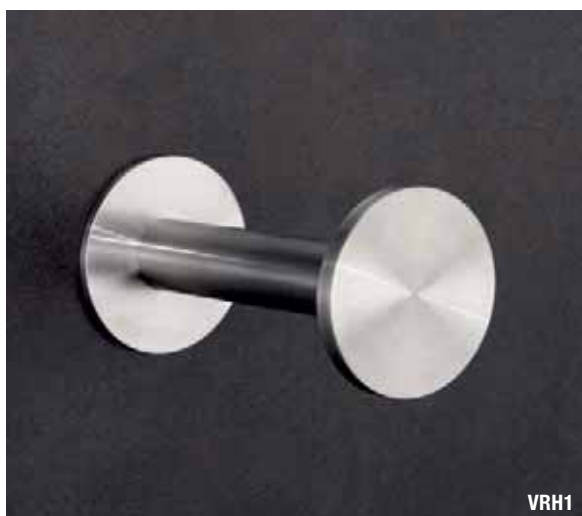

VRH1

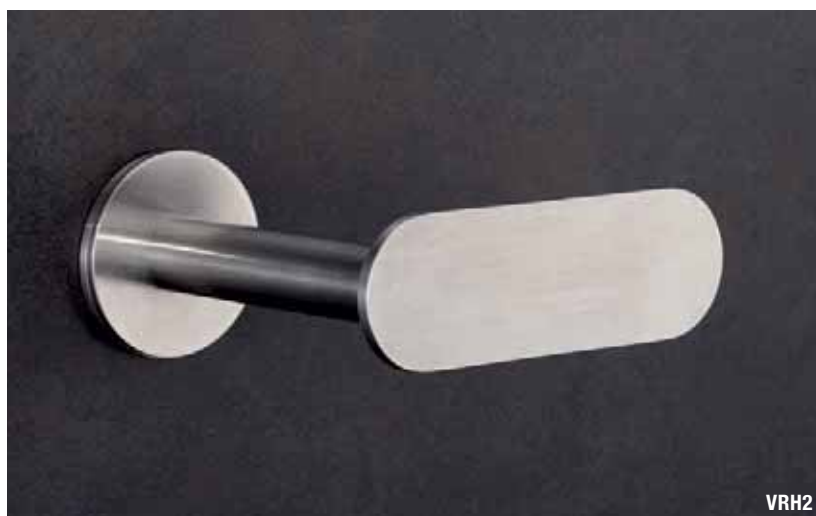

VRH2

VORHANG-RAFFHALTER

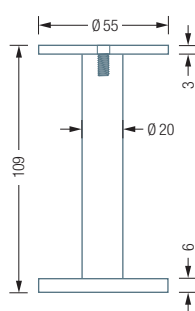

VRH1

Raff- und Schalhalter Ø 55 mm, Tiefe 109 mm.

Für Vorhänge, Gardinen und Schals.

Edelstahl massiv, gebürstet.

VRH1 Frontansicht:

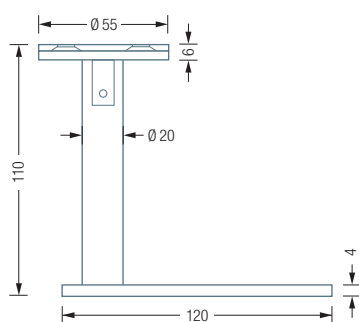
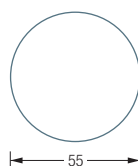

VRH2

Raff- und Schalhalter Ø 55 mm, Breite 127,5 mm,

Tiefe 110 mm. Mit zweiteiliger Rosette zur verdeckten

Verschraubung gegen ein Kippen. Für voluminöse

Vorhänge und Gardinen. Edelstahl massiv, gebürstet.

VRH2 Frontansicht:

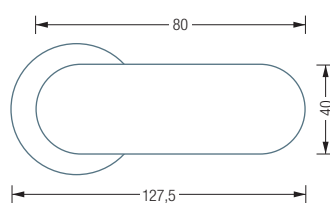



PS1 LATERAL



PS2 AXIAL

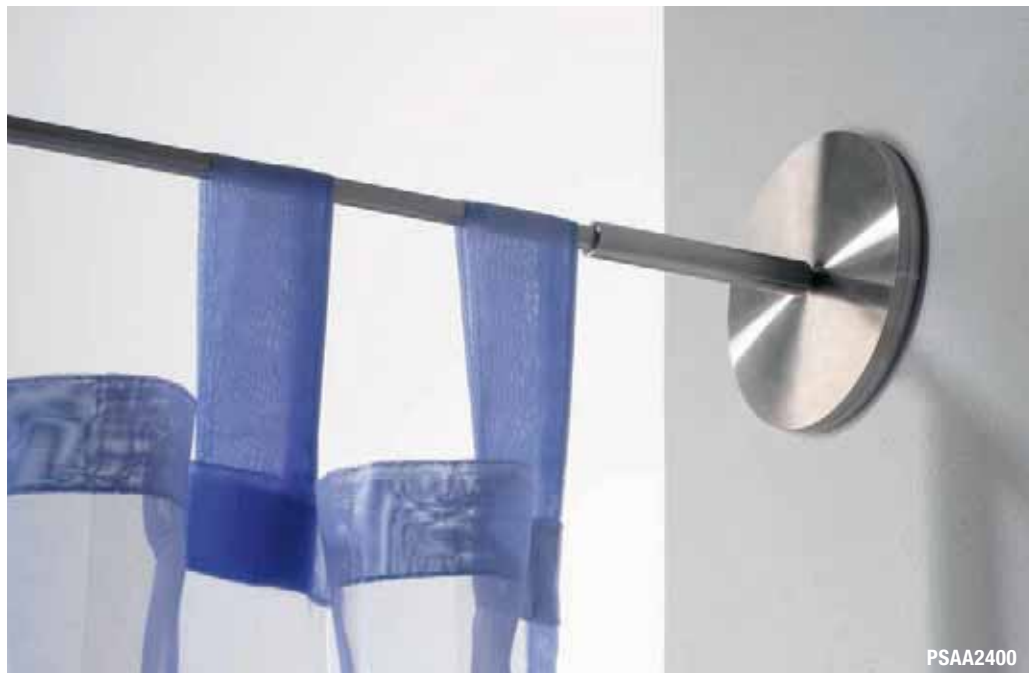

PSAA2400

Individuelle Maße erhältlich
Zur Überbrückung von
längeren Distanzen ohne Zwischenträger
Inklusive Montagematerial

SPANNSTANGEN VORHANGSTANGEN OHNE ZWISCHENTRÄGER



PSLL2400 | PS1 und PS1 – lateral-lateral

Laterale Spannstange (parallel zur Wand) mit zwei Spannstangenelementen PS1, Gesamtlänge 2,4 m. Edelstahl massiv, seidig matt handgeschliffen.

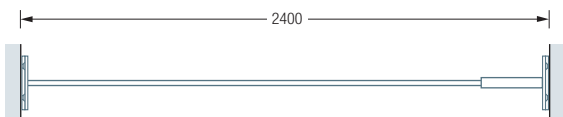

PSAA2400 | PS2 und PS2 – axial-axial

Axiale Spannstangen (orthogonal, von Wand zu Wand) mit zwei Spannstangenelementen PS2, Gesamtlänge 2,4 m. Inklusive Spannschloss. Edelstahl massiv, seidig matt handgeschliffen.

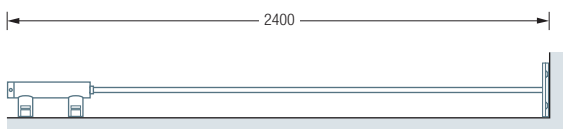

PSLA2400 | PS1 und PS2 – lateral-axial

Lateral-axiale Spannstangen-Kombination (parallel und orthogonal zur Wand) mit je einem Spannstangenelement PS1 und PS2, Gesamtlänge 2,4 m. Edelstahl massiv, seidig matt handgeschliffen.



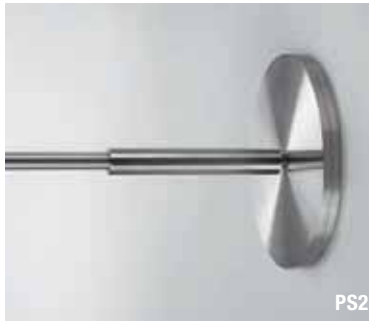

PS1 und PS1 – lateral-lateral:



PS2 und PS2 mit Spannschloss – axial-axial:



PS1 und PS2 – lateral-axial:



Individuelle Maße erhältlich
Zur Überbrückung von längeren Distanzen
ohne Zwischenträger
Inklusive Montagematerial

SPANNSTANGEN | EINZELELEMENTE

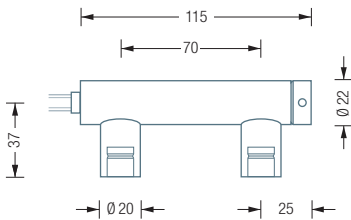

PS1

Laterales Spannstangenelement für Spannstangenrohr $\varnothing 8$ mm. Stangenführung parallel zur Wand. Edelstahl massiv, seidig matt handgeschliffen. In der Kombination zweier PS1 Spannstangenelemente ist das Spannen der Stange beidseitig möglich. PS1 ist auch kombinierbar mit dem Spannstangenelement PS2.

PS2 linksseitig:

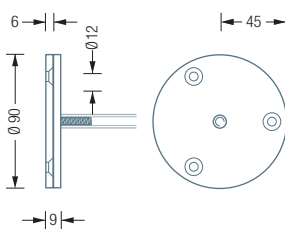

PS2

Axiales Spannstangenelement für Spannstangenrohr $\varnothing 8$ mm. Stangenführung von Wand zu Wand. Edelstahl massiv, seidig matt handgeschliffen. In der Kombination zweier PS2 Spannstangenelemente erfolgt das Spannen über ein Spannschloss. Spannschloss im Lieferumfang zweier Spannstangenelemente PS2 inklusive. PS2 ist auch kombinierbar mit dem Spannstangenelement PS1.

PS2 rechtsseitig, mit Spannschloss:

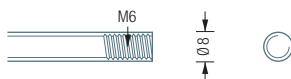
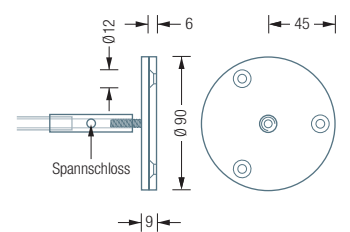

R08

Spannstangenrohr $\varnothing 8$ mm für Spannstangensystem. Auf Maß gefertigt. Edelstahl massiv, seidig matt handgeschliffen. Durch das Spannen des Rohrs wird das Durchbiegen verringert. Maximale Spannlänge 6 m.

Aus versandtechnischen Gründen wird das Rohr ab einer Länge von 2,50 m geteilt und mit einem Schraubstoß versehen





SSA12Set5 | HKD



SSA18Set5

SEILSPANNSYSTEME

Alle Seilspannsysteme werden mit Seil $\varnothing 1,5$ mm geliefert

Seillängen mit Seitenschneider individuell ablängbar

Inklusive Montagmaterial

Raffhalter siehe S. 123

Vorhanghaken und -ringe siehe S. 131

SSA12Set5

Axiales Seilspannsystem mit Spann- und Halteseite. Seilführung von Wand zu Wand. Für bis zu 5 m Distanz. Edelstahl massiv, seidig matt handgeschliffen. Für leichte, gazeartige Vorhänge z.B. Organza oder Tüll.

Auch erhältlich als:

SSA12Set10 – Für bis zu 10 m.



SSA18Set5

Axiales Seilspannsystem mit Spann- und Halteseite. Seilführung von Wand zu Wand. Für bis zu 5 m Distanz. Edelstahl massiv, seidig matt handgeschliffen. Für normale Vorhänge z.B. aus Polyester.

Auch erhältlich als:

SSA18Set10 – Für bis zu 10 m.

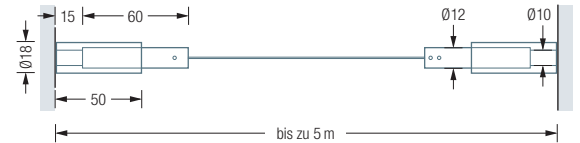

SSL18-50Set5

Laterales Seilspannsystem mit Spann- und Halteseite. Mit Hutrosetten R40H18. Seilführung parallel zur Wand, Halter $\varnothing 18$ mm, Wandabstand des Seils 42 mm. Für bis zu 5 m Distanz. Edelstahl massiv, seidig matt handgeschliffen. Für normale Vorhänge z.B. aus Polyester.

Auch erhältlich als:

SSL18-50Set10 – Für bis zu 10 m. Wandabstand des Seils 42 mm.

SSL18-80Set5 – Für bis zu 5 m. Wandabstand des Seils 72 mm.

SSL18-80Set10 – Für bis zu 10 m. Wandabstand des Seils 72 mm.

SSL20-100Set5 – Für bis zu 5 m. Halter $\varnothing 20$ mm mit Hutrosette R40H, Wandabstand des Seils 92 mm.

SSL20-100Set10 – Für bis zu 10 m. Halter $\varnothing 20$ mm mit Hutrosette R40H, Wandabstand des Seils 92 mm.

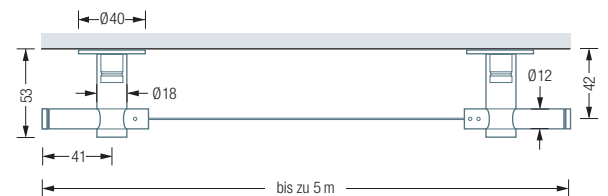



SSAL20-100Set5 | RG34-6K



SSAL20-100Set5 | RG30-2

Alle Seilspannsysteme werden mit Seil $\varnothing 1,5$ mm geliefert
Seillängen mit Seitenschneider individuell ablängbar

Inklusive Montagematerial

Raffhalter siehe S. 123
Vorhanghaken und -ringe
siehe S. 131

SEILSPANNSYSTEME

SSAL18-50Set5

Axial-laterales Seilspannsystem mit lateraler Spannseite mit Hutrosette R40H18 und axialer Halteseite. Seilführung parallel und orthogonal zur Wand, Halter $\varnothing 18$ mm, Wandabstand des Seils 42 mm. Für bis zu 5 m Distanz.

Edelstahl massiv, seidig matt handgeschliffen. Auch erhältlich als:

SSAL18-50Set10 – Für bis zu 10 m, Halter $\varnothing 18$ mm, Wandabstand 42 mm.

SSAL18-80Set5 – Für bis zu 5 m, Halter $\varnothing 18$ mm, Wandabstand 72 mm.

SSAL18-80Set10 – Für bis zu 10 m, Halter $\varnothing 18$ mm, Wandabstand 72 mm.

SSAL20-100Set5 – Für bis zu 5 m, Halter $\varnothing 20$ mm mit Hutrosette R40H, Wandabstand 92 mm.

SSAL20-100Set10 – Für bis zu 10 m, Halter $\varnothing 20$ mm mit Hutrosette R40H, Wandabstand 92 mm.

SPWSPSet5

Winkelflexibles Seilspannsystem mit Spann- und Halteseite. Mit Rosetten R25. Für bis zu 5 m Distanz. Edelstahl massiv, seidig matt handgeschliffen.

Auch erhältlich als: **SPWSPSet10** – Für bis zu 10 m.

SPW18-50Set5

Winkelflexibles Seilspannsystem mit Spann- und Halteseite, mit zusätzlicher Führung durch zwei Seilzwischenräger. Inklusive Hutrosetten R40H18 und Rosetten R25. Für bis zu 5 m Distanz, Halter $\varnothing 18$ mm, Wandabstand 42 mm. Edelstahl massiv, seidig matt handgeschliffen. Auch erhältlich als:

SPW18-50Set10 – Für bis zu 10 m, Halter $\varnothing 18$ mm, Wandabstand 42 mm.

SPW18-80Set5 – Für bis zu 5 m, Halter $\varnothing 18$ mm, Wandabstand 72 mm.

SPW18-80Set10 – Für bis zu 10 m, Halter $\varnothing 18$ mm, Wandabstand 72 mm.

SPW20-100Set5 – Für bis zu 5 m, Halter $\varnothing 20$ mm mit Hutrosetten R40H, Wandabstand 92 mm.

SPW20-100Set10 – Für bis zu 10 m, Halter $\varnothing 20$ mm mit Hutrosetten R40H, Wandabstand 92 mm.

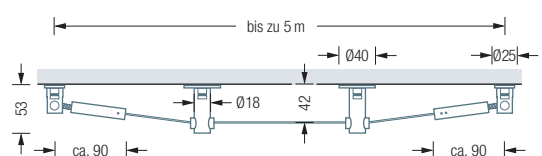
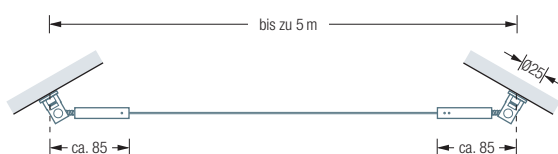
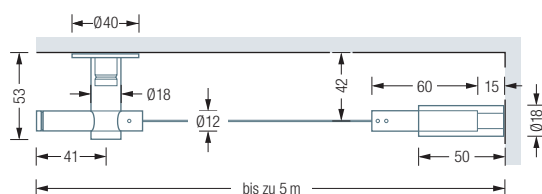

SEILSPANNSYSTEME | ZWISCHENTRÄGER

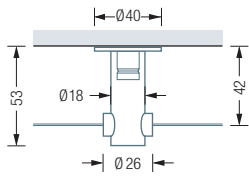

ST18-50

Seilzwischenträger für alle Seilspannsysteme SSL18-50 und SSAL18-50. Mit Hutrosette R40H18. Halter Ø18 mm, Wandabstand des Seils 42 mm. Edelstahl massiv, seidig matt handgeschliffen. Auch erhältlich als:

ST18-80 – für alle Seilspannsysteme SSL18-80 und SSAL18-80, Wandabstand 72 mm.

ST20-100 – für alle Seilspannsysteme SSL20-100 und SSAL20-100. Halter Ø 20 mm, Wandabstand 92 mm.

STD – Seilzwischenträger auf Maß zur Deckenabhängung. Passend für alle Seilspannsysteme. Mit Rosette R40. Halter Ø12 mm, Wandabstand nach Mass.

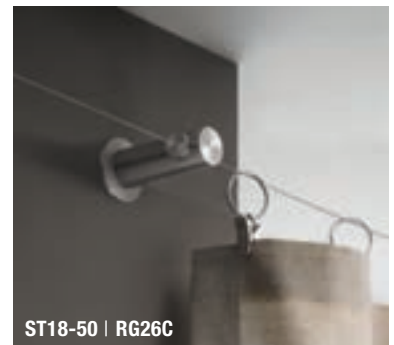
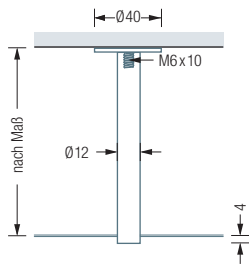

ST18-50 | RG26C

Individuelle Maße erhältlich
Inklusive Montagematerial

SEILSPANNSYSTEME | ECKUMLENKER

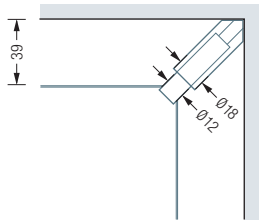

SU18-68

Seileckumlenker für alle Seilspannsysteme SSL18-50 und SSAL18-50. Halter Ø18 mm, Wandabstand des Seils 39 mm. Edelstahl massiv, seidig matt handgeschliffen.

Auch erhältlich als:

SU18-104 – für alle Seilspannsysteme SSL18-80 und SSAL18-80, Wandabstand 69 mm.

SU18-137 – für alle Seilspannsysteme SSL20-100 und SSAL20-100, Wandabstand 89 mm.



SU18-104

SEILSPANNSYSTEME | INDIVIDUELL

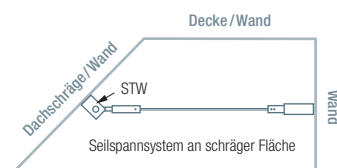

AN SCHRÄGE

Seilspannsystem mit winkelflexiblem Wandlager STW für schräge Befestigungsfläche, wie z.B. Dachschrägen. Auch beidseitig möglich. Edelstahl massiv, seidig matt handgeschliffen.

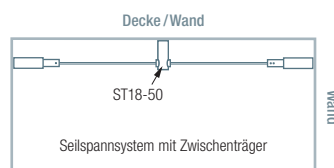

MIT ZWISCHENTRÄGER

Seilspannsystem mit Zwischenträger für längere Spannabstände z.B. über Fensterfront. Edelstahl massiv, seidig matt handgeschliffen.

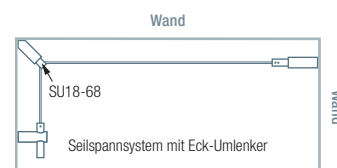

ÜBER RAUMECKE

Seilspannsysteme kombiniert mit Eck-Umlenker für Raumecken. Auch über zwei Ecken möglich. Edelstahl massiv, seidig matt handgeschliffen.



RG30-2



RG26C



RG34-6K



HKD | DTD

RINGE UND HAKEN

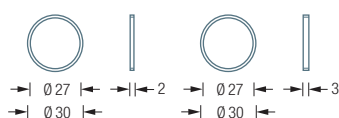

RG30-2

Vorhangring, geschlossen, Stärke 2 mm. Für Vorhangstange \varnothing 12 mm. Inklusive Faltenlegehaken FLH. Edelstahl massiv, gebürstet.

Auch erhältlich als:

RG30-3 – Stärke 3 mm.

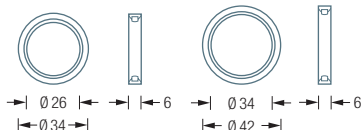

RG34-6K

Vorhangring mit Kratzschutz, geschlossen. Für Vorhangstange \varnothing 12 mm. Inklusive Faltenlegehaken FLH. Edelstahl massiv, gebürstet.

Auch erhältlich als:

RG42-6K – für Edelstahlrohr \varnothing 20 mm.

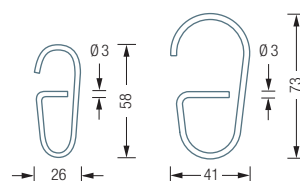

HKD

Durchschleuderhaken für Vorhangstange \varnothing 12 mm. Vorgespannt zum Überklipsen auf die Stange. Edelstahl massiv, gebürstet. Speziell geeignet zum Einsatz mit Durchschleuderträger DTD.

Auch erhältlich als:

HKD20 – für Edelstahlrohr \varnothing 20 mm.

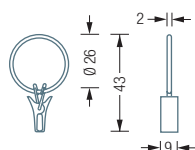

RG26C

Edelstahlring mit Clip zum Einklemmen. Für Vorhangstange \varnothing 12 mm. Edelstahl massiv, gebürstet.

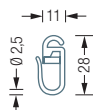

FLH

Faltenlegehaken aus Kunststoff. Zur Verwendung mit allen geschlossenen Ringen.

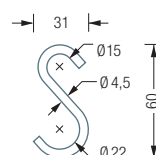

HKS

S-Haken für Stangen und Rohre bis \varnothing 20 mm. Edelstahl massiv, gebürstet.

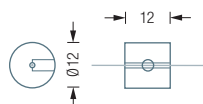

SRS

Seilstopper zum Fixieren des letzten Vorhangrings, für Seile der Seilspannsysteme. Edelstahl massiv, seidig matt handgeschliffen.

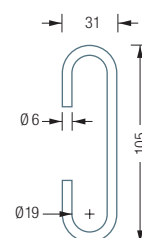

HKC

C-Haken für Stangen und Rohre bis \varnothing 18 mm. Edelstahl massiv, gebürstet.