



HANDTUCHSTÄNDER / BADGARDEROBEN

HANDTUCHSTÄNDER

DESIGN-ÜBERSICHT

Maßstab 1:10

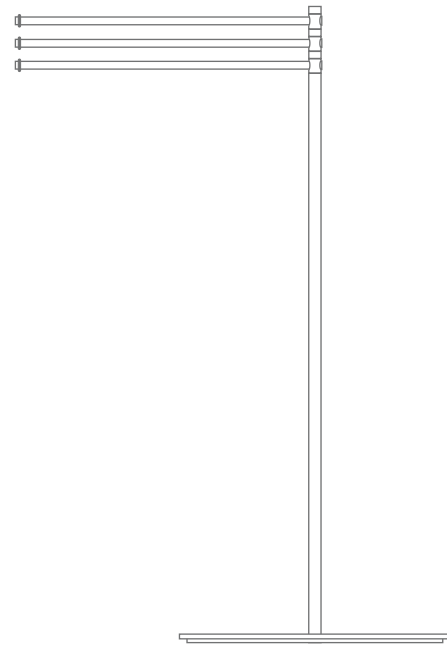
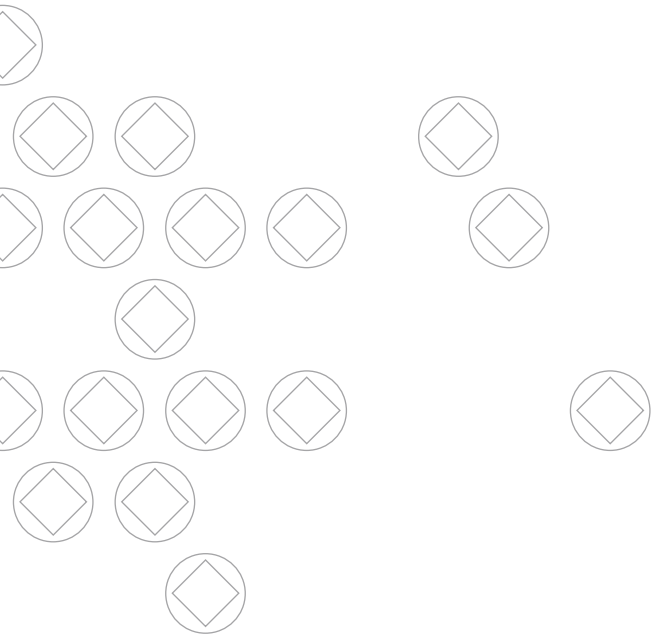

GHH3S siehe Seite 10.

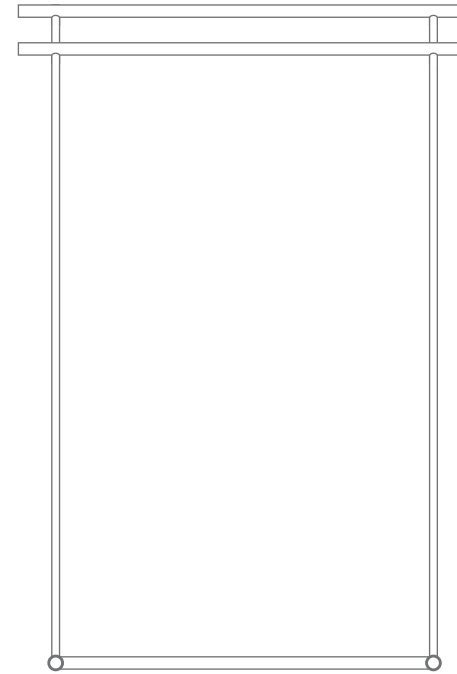

HTB2-600 siehe Seite 4.

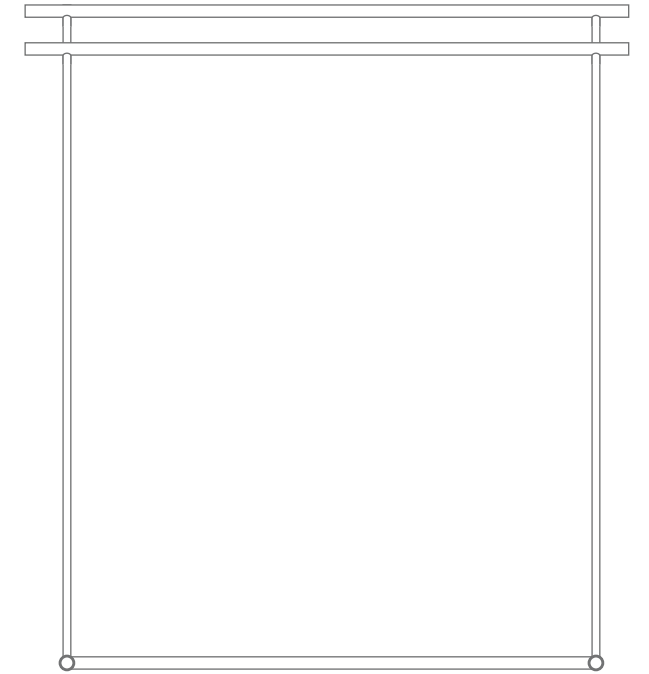

HTB2-800 siehe Seite 4.

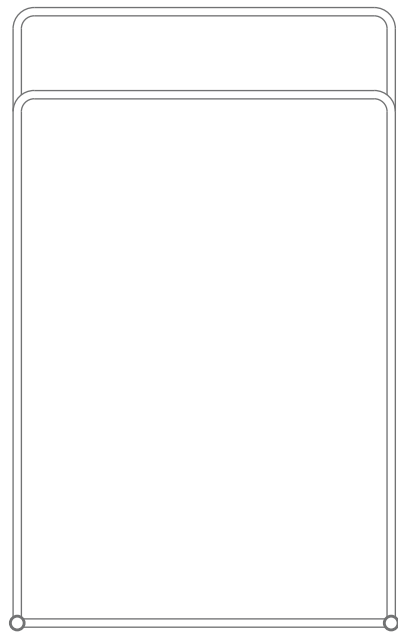

HTB2K-500 siehe Seite 8.

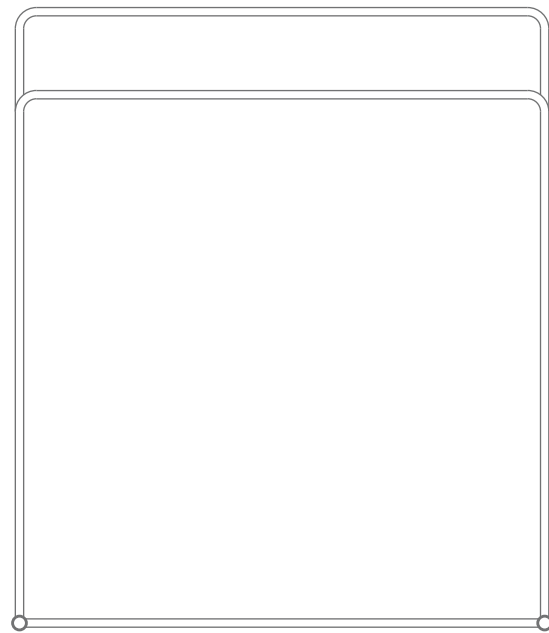

HTB2K-700 siehe Seite 8.

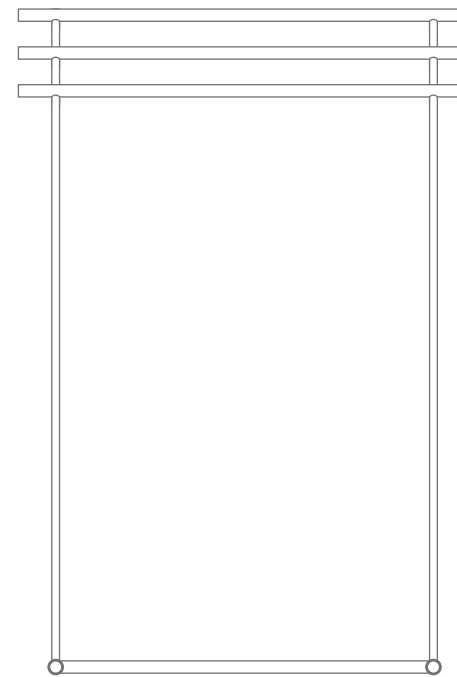

HTB3-600 siehe Seite 6.

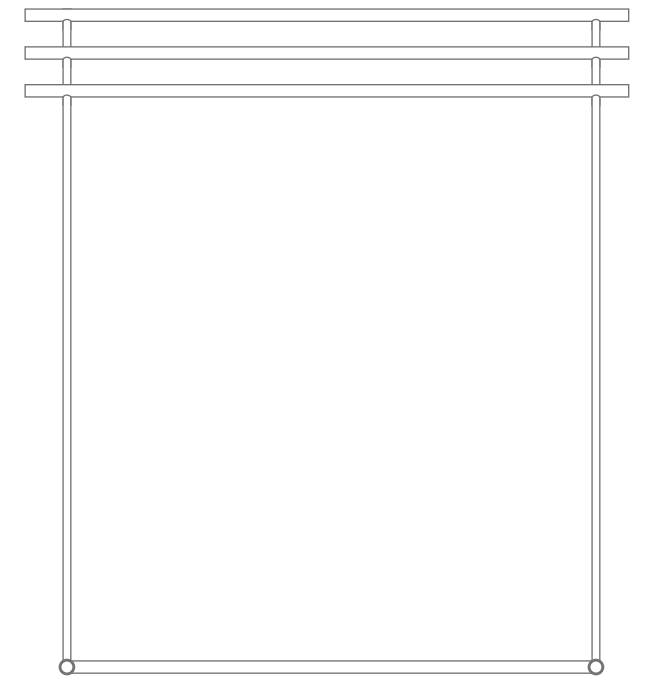

HTB3-800 siehe Seite 6.



HANDTUCHSTÄNDER

Handtuchständer mit zwei Querstangen $\varnothing 18$ mm und verdeckter Verschraubung, Edelstahl massiv, gebürstet, seidig-matt handgeschliffen. Mit O-Ringen* für einen sicheren Stand.

HTB2-600 Ausführung in 60 cm Breite.

HTB2-800 Ausführung in 80 cm Breite.

HTB2-600 Frontansicht:

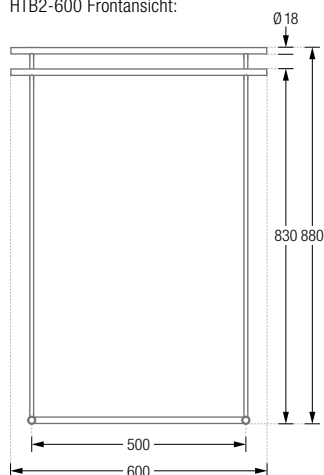

HTB2-800 Frontansicht:

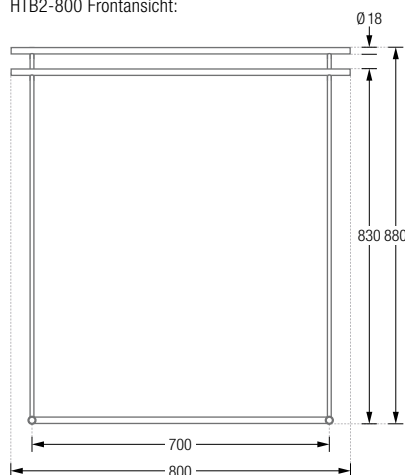

HTB2-600/800 Seitenansicht:

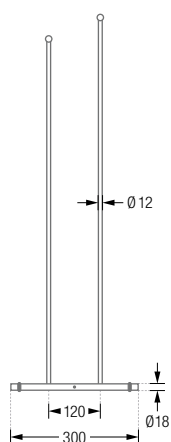

*Material: NBR Synthesekautschuk (Nitrile Butadiene Rubber).
Hohe Elastizität und Beständigkeit mit günstigem Alterungsverhalten und geringem Abrieb.



HANDTUCHSTÄNDER

Handtuchständer mit drei Querstangen $\text{Ø}18\text{ mm}$ und verdeckter Verschraubung, Edelstahl massiv, gebürstet, seidig-matt handgeschliffen. Mit O-Ringen* für einen sicheren Stand.

HTB3-600 Ausführung in 60 cm Breite.

HTB3-800 Ausführung in 80 cm Breite.

HTB3-600 Frontansicht:

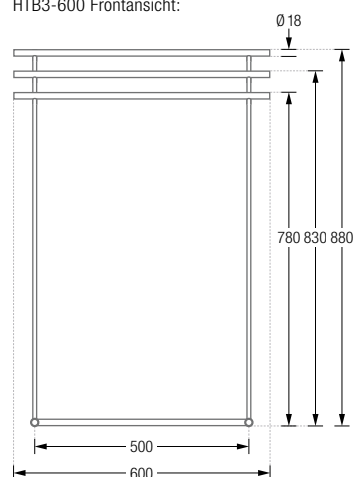

HTB3-800 Frontansicht:

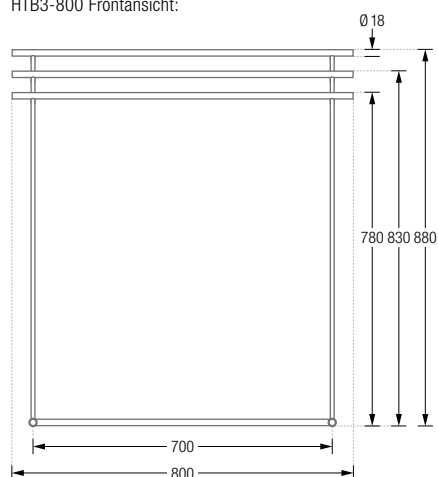

HTB3-600/800 Seitenansicht:

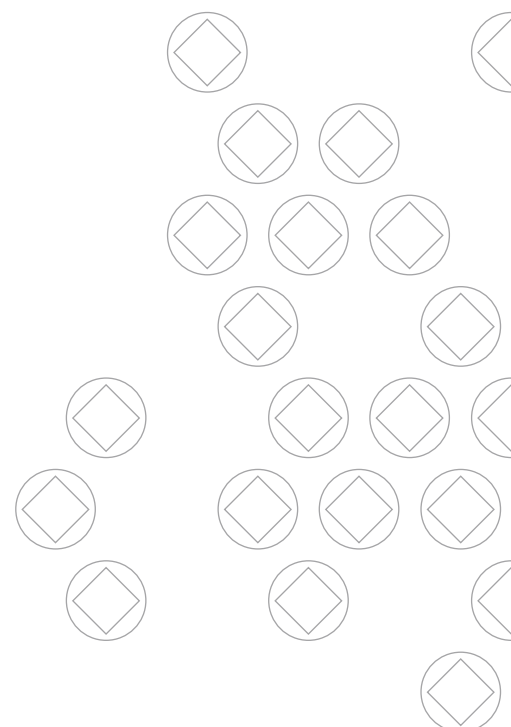
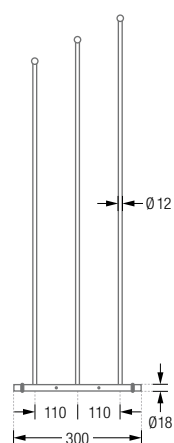

*Material: NBR Synthesekautschuk (Nitrile Butadiene Rubber).
Hohe Elastizität und Beständigkeit mit günstigem Alterungsverhalten und geringem Abrieb.



HANDTUCHSTÄNDER

Handtuchständer mit zwei Querstangen $\varnothing 12$ mm. Massive Edelstahlstangen am Stück gebogen, gebürstet, seidig-matt handgeschliffen. Vordere Stange auf 72 cm, hintere Stange auf 82 cm Höhe. Mit O-Ringen* für einen sicheren Stand.

HTB2K-500 Ausführung in 52 cm Breite.

HTB2K-700 Ausführung in 72 cm Breite.

HTB2K-500 Frontansicht:

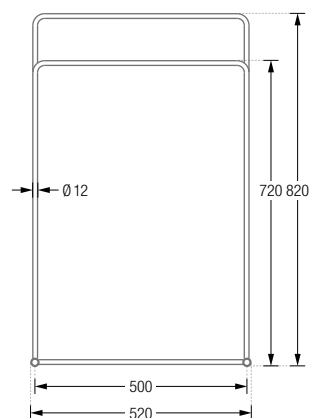

HTB2K-700 Frontansicht:

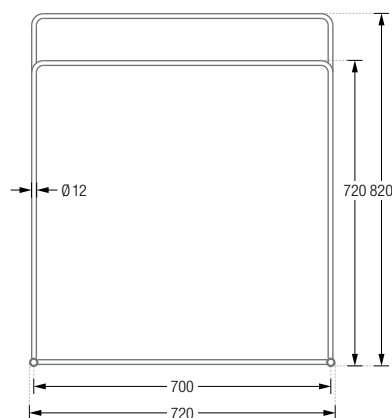

HTB3-600/800 Seitenansicht:

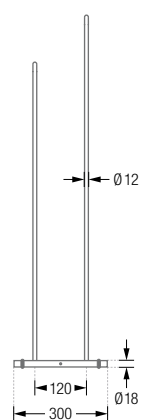



HANDTUCHSTÄNDER

Handtuchständer mit drei um 360° drehbaren Handtuchstangen mit O-Ringen*.
 Stangenelemente: Edelstahl massiv, gebürstet, seidig-matt handgeschliffen.
 Verbindung Garderobenelement zur Bodenplatte** mit selbstsichernder M10
 Schraubverbindung***.

GHH3S Ausführung mit Bodenplatte aus Stahl, hart-pulverbeschichtet****
 mit leichter Struktur, Ø 36 cm, Höhe 13 mm.

GHH3SE Ausführung mit Bodenplatte aus Stahl mit radial geschliffener
 Edelstahl-Ummantelung, Ø 35 cm, Höhe 17 mm.

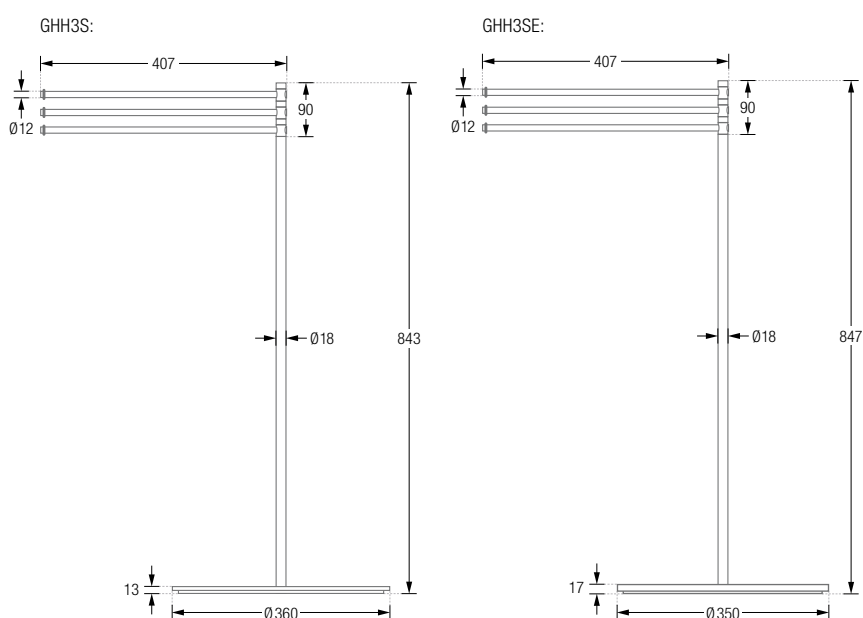

*Material: Viton®. Hohe chemische und thermische Beständigkeit. Hergestellt aus Fluor und Kautschuk. ISO-Kurzbezeichnung: FKM, DIN-Kurzbezeichnung: FPM.

**Mit Bodenschonern aus professionellem, dauerhaften Synthetik-Industriefilz ausgestattet, Höhe 5 mm.

***Gewindegewissung über mikroverkapselte Gewindeverklebung.

****Die Standardfarbe der Bodenplatte ist grau, RAL9007, zur Auswahl stehen weitere Farben, siehe Seite 17



BADGARDEROBE HELIX 3V GSTH3V-B
MIT GRAUER BÖDENPLATTE
PIKTOGRAMM P0201

PHOS.DE



BADGARDEROBEN

DESIGN-ÜBERSICHT

Maßstab 1:15

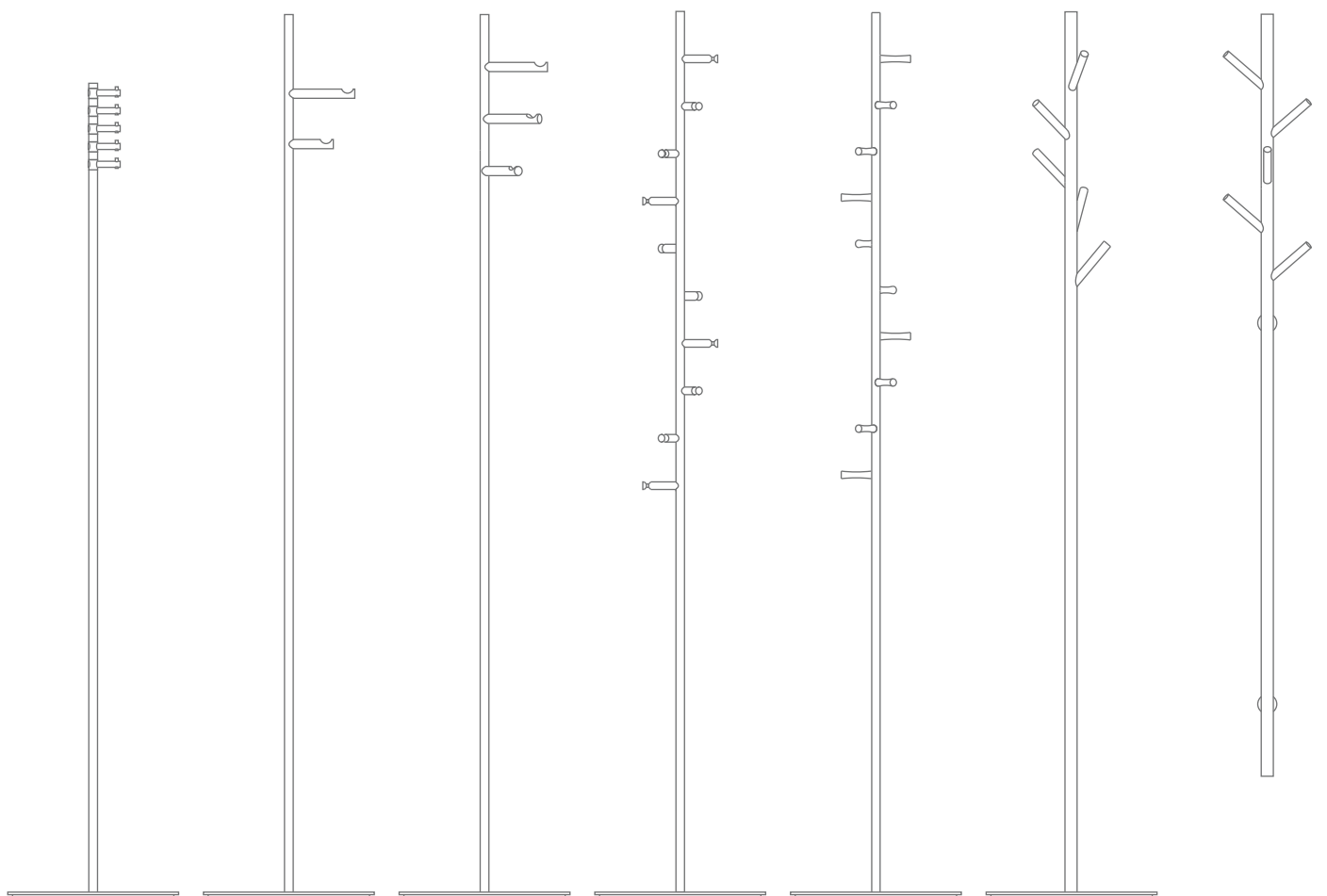
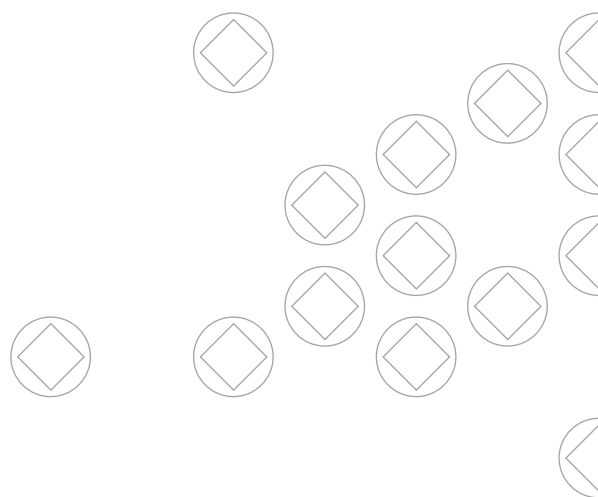

Take 1
T1-B
siehe Seite 21.

Straight 2V
GSTS2V-B
siehe Seite 23.

Helix 3V
GSTH3V-B
siehe Seite 19.

Helix 10
GSTH10-B
siehe Seite 14.

Helix 10 Flow
GSTH10F-B
siehe Seite 16.

Ramus
GSTR-B
siehe Seite 25.

Ramus
GSTR-W-B
siehe Seite 30.

BADGARDEROBE HELIX 10 GSTH10-B
MIT GRAUER BODENPLATTE
DUSCHVORHANGSTANGE DSN12-2

PHOS.DE



BADGARDEROBEN

HELIX 10

Badgarderoben Helix 10 mit zehn spiralförmig angeordneten Haken mit konischer Nut. Hakenelemente und Stange: Edelstahl massiv, gebürstet, seidig-matt handgeschliffen. Verbindung Garderobenelement zur Bodenplatte* mit selbstsichernder M10 Schraubverbindung**.

- GSTH10-B** Ausführung mit Bodenplatte aus Stahl, hart-pulverbeschichtet*** mit leichter Struktur, Ø 36 cm, Höhe 13 mm. Gesamtgewicht ca. 11 kg.
- GSTH10E-B** Ausführung mit Bodenplatte aus Stahl mit radial geschliffener Edelstahl-Ummantelung, Ø 35 cm, Höhe 17 mm. Gesamtgewicht ca. 13,5 kg.

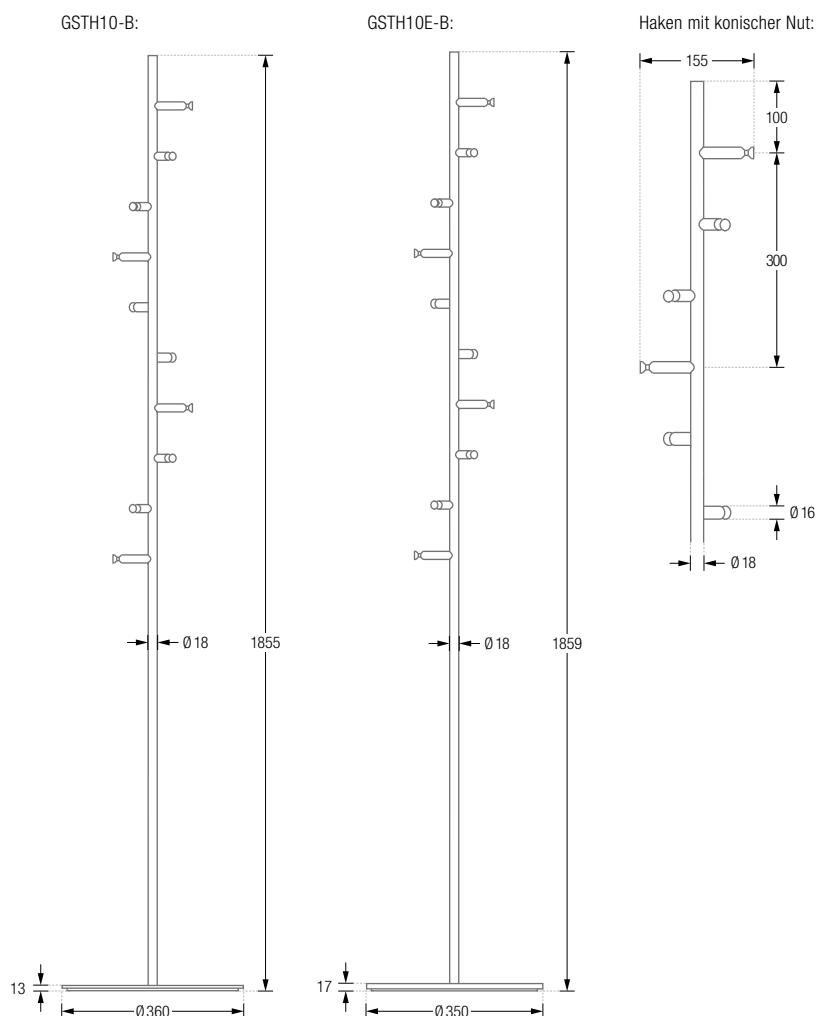

*Mit Bodenschonern aus professionellem, dauerhaften Synthetik-Industriefilz ausgestattet, Höhe 5 mm.

**Gewindegewissung über mikroverkapselte Gewindeverklebung.

***Die Standardfarbe der Bodenplatte ist grau, RAL9007, zur Auswahl stehen weitere Farben, siehe Seite 17



bitte bei der Bestellung mit angeben.



BADGARDEROBEN

HELIX 10 FLOW

Badgarderoben Helix 10 Flow mit zehn spiralförmig angeordneten Haken mit fließender Nut. Hakenelemente und Stange: Edelstahl massiv, gebürstet, seidig-matt handgeschliffen. Verbindung Garderobenelement zur Bodenplatte* mit selbstsichernder M10 Schraubverbindung**.

GSTH10F-B Ausführung mit Bodenplatte aus Stahl, hart-pulverbeschichtet*** mit leichter Struktur, Ø 36 cm, Höhe 13 mm. Gesamtgewicht ca. 11 kg.

GSTH10FE-B Ausführung mit Bodenplatte aus Stahl mit radial geschliffener Edelstahl-Ummantelung, Ø 35 cm, Höhe 17 mm. Gesamtgewicht ca. 13,5 kg.

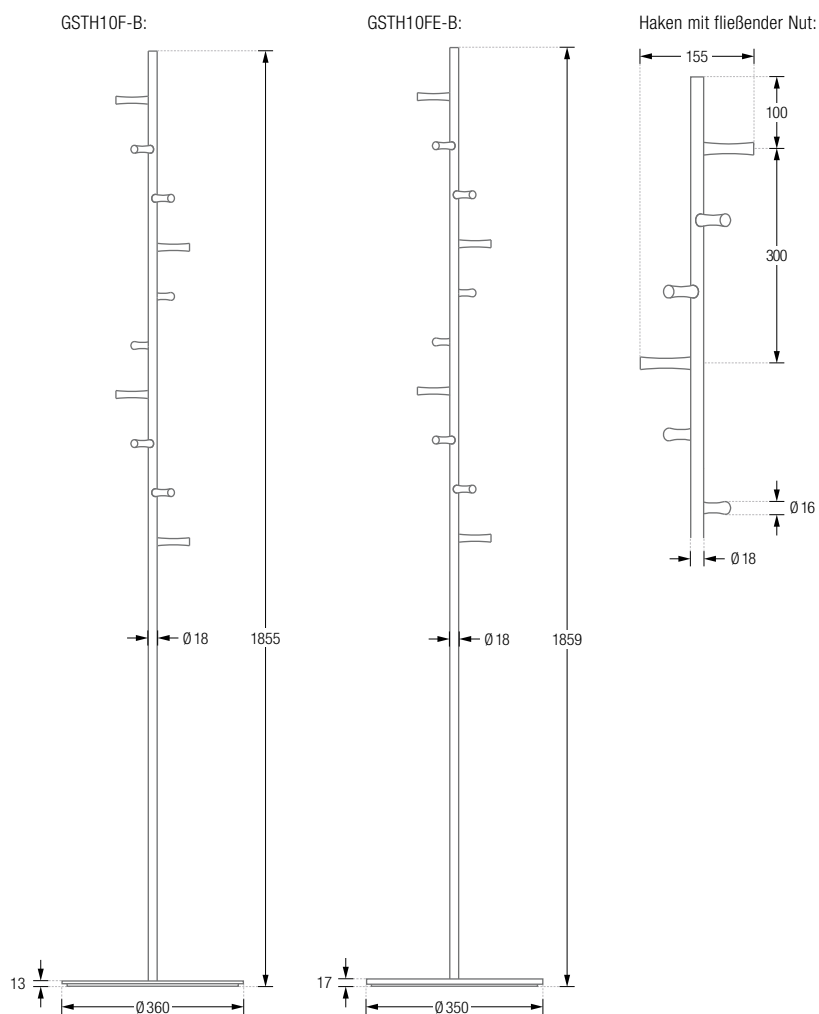

*Mit Bodenschonern aus professionellem, dauerhaften Synthetik-Industriefilz ausgestattet, Höhe 5 mm.

**Gewindegewissung über mikroverkapselte Gewindeverklebung.

***Die Standardfarbe der Bodenplatte ist grau, RAL9007, zur Auswahl stehen weitere Farben, siehe Seite 17



bitte bei der Bestellung mit angeben.

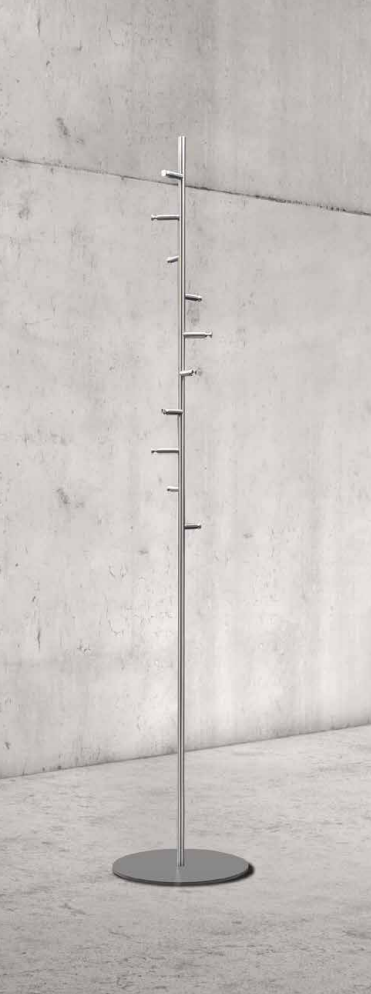

Helix 10
graue Bodenplatte
GSTH10-B
siehe Seite 14.

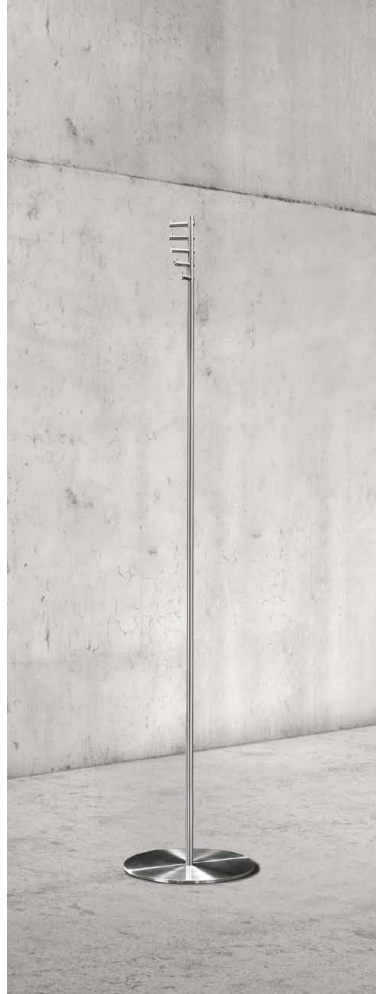

Take 1
Bodenplatte mit Edelstahl-Ummantelung
T1E-B
siehe Seite 21.



Helix 3V
weiße Bodenplatte
GSTH3V-BPW-B
siehe Seite 19.



Helix 10 Flow
schwarze Bodenplatte
GSTH10F-BPS-B
siehe Seite 16.

STARKE FARBEN

Die soliden Bodenplatten unserer Badgarderoben haben in der Standardausführung eine Pulverbeschichtung in Grau (RAL 9007). Angelehnt an die Bauhaus-Farben sind unsere runden Bodenplatten auch in farbiger Ausführung oder mit radial geschliffener Edelstahl-Ummantelung erhältlich – bitte bei der Bestellung angeben.



Grau
RAL9007
Standard



Edelstahl-
Ummantelung



Weiß
RAL9010



Schwarz
RAL9011



Gelb
RAL1004



Orange
RAL2004



Grün
RAL6018



Blau
RAL5011

BADGARDEROBE HELIX 3V GSTH3V-B
MIT GRAUER BODENPLATTE
DUSCHVORHANGSTANGE DSRN20-2

PHOS.DE



BADGARDEROBEN

HELIX 3V

Badgarderoben Helix 3V mit drei spiralförmig angeordneten Haken mit konkaver Fräsung.
 Hakenelemente und Stange: Edelstahl massiv, gebürstet, seidig matt handgeschliffen.
 Verbindung Garderobenelement zur Bodenplatte* mit selbstsichernder M10 Schraubverbindung**.

- GSTH3V-B** Ausführung mit Bodenplatte aus Stahl, hart-pulverbeschichtet***
 mit leichter Struktur, Ø 36 cm, Höhe 13 mm. Gesamtgewicht ca. 11 kg.
- GSTH3VE-B** Ausführung mit Bodenplatte aus Stahl mit radial geschliffener
 Edelstahl-Ummantelung, Ø 35 cm, Höhe 17 mm. Gesamtgewicht ca. 13,5 kg.

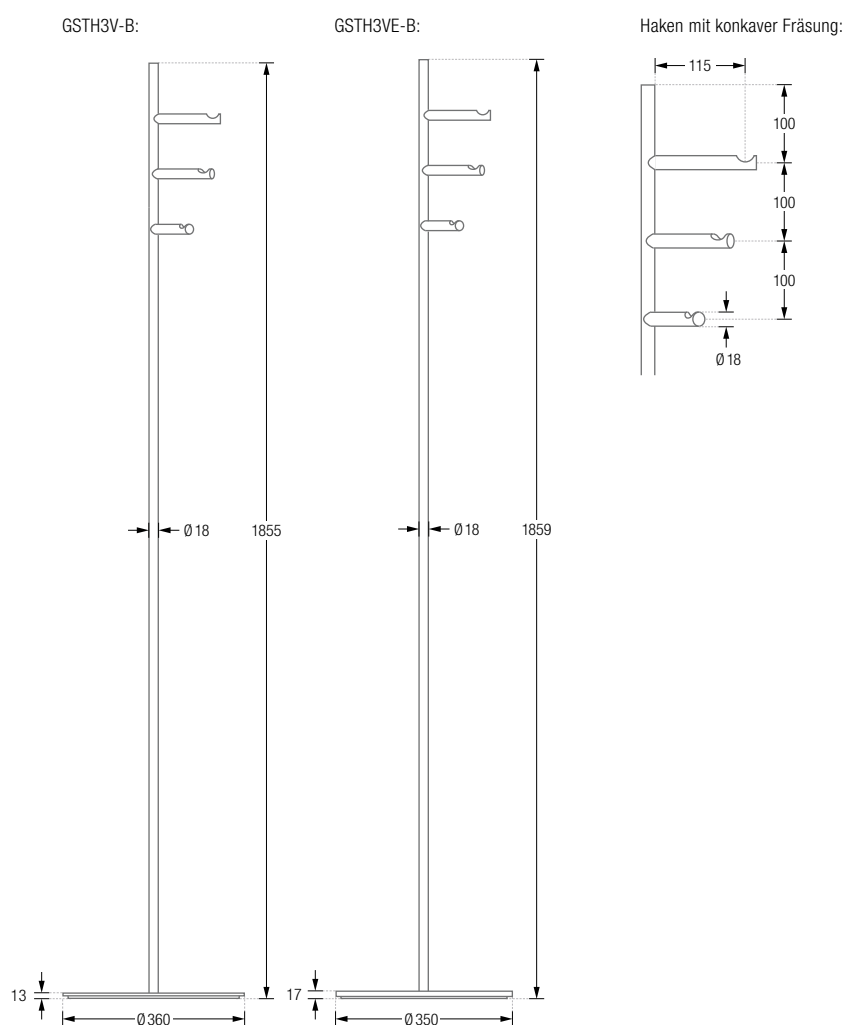

*Mit Bodenschonern aus professionellem, dauerhaften Synthetik-Industriefilz ausgestattet, Höhe 5 mm.

**Gewindegewissung über mikroverkapselte Gewindeverklebung.

***Die Standardfarbe der Bodenplatte ist grau, RAL9007, zur Auswahl stehen weitere Farben, siehe Seite 17



bitte bei der Bestellung mit angeben.



BADGARDEROBEN

TAKE 1

Badgarderoben Take 1 mit fünf um 360° drehbaren Haken. Hakenelemente und Stange: Edelstahl massiv, gebürstet, seidig-matt handgeschliffen.
Verbindung Garderobenelement zur Bodenplatte* mit selbstsichernder M10 Schraubverbindung**.

- T1-B** Ausführung mit Bodenplatte aus Stahl, hart-pulverbeschichtet*** mit leichter Struktur, Ø 36 cm, Höhe 13 mm. Gesamtgewicht ca. 10 kg.
- T1E-B** Ausführung mit Bodenplatte aus Stahl mit radial geschliffener Edelstahl-Ummantelung, Ø 35 cm, Höhe 17 mm. Gesamtgewicht ca. 12,5 kg.

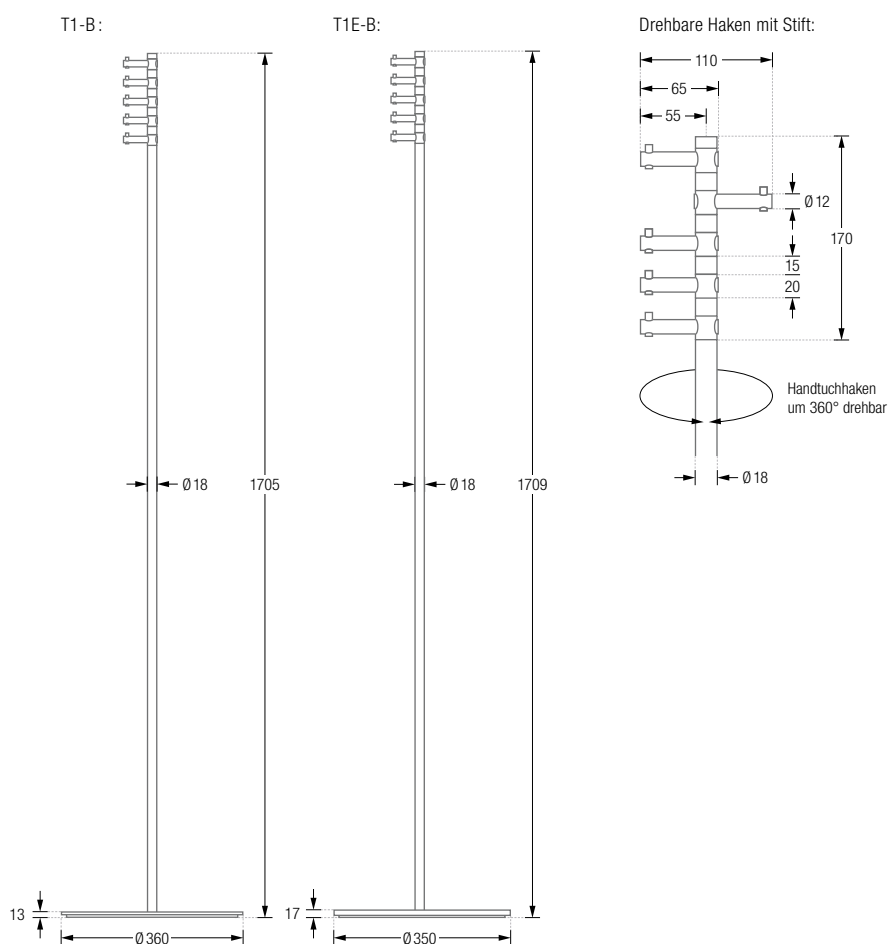

*Mit Bodenschonern aus professionellem, dauerhaften Synthetik-Industriefilz ausgestattet, Höhe 5 mm.

**Gewindesicherung über mikroverkapselte Gewindeverklebung.

***Die Standardfarbe der Bodenplatte ist grau, RAL9007, zur Auswahl stehen weitere Farben, siehe Seite 17



BADGARDEROBE **GSTS2V-B**
MIT GRAUER BODENPLATTE
DUSCHVORHANGSTANGE **DSN12-2**

PHOS.DE



BADGARDEROBEN

STRAIGHT 2V

Badgarderoben Straight 2V mit zwei untereinander sitzenden Haken mit konkaver Fräsung.
 Hakenelemente und Stange: Edelstahl massiv, gebürstet, seidig-matt handgeschliffen.
 Verbindung Garderobenelement zur Bodenplatte* mit selbstsichernder M10 Schraubverbindung**.

GSTS2V-B Ausführung mit Bodenplatte aus Stahl, hart-pulverbeschichtet*** mit leichter Struktur,
 Ø 36 cm, Höhe 13 mm. Gesamtgewicht ca. 10,5 kg.

GSTS2VE-B Ausführung mit Bodenplatte aus Stahl mit radial geschliffener Edelstahl-Ummantelung,
 Ø 35 cm, Höhe 17 mm. Gesamtgewicht ca. 13 kg.

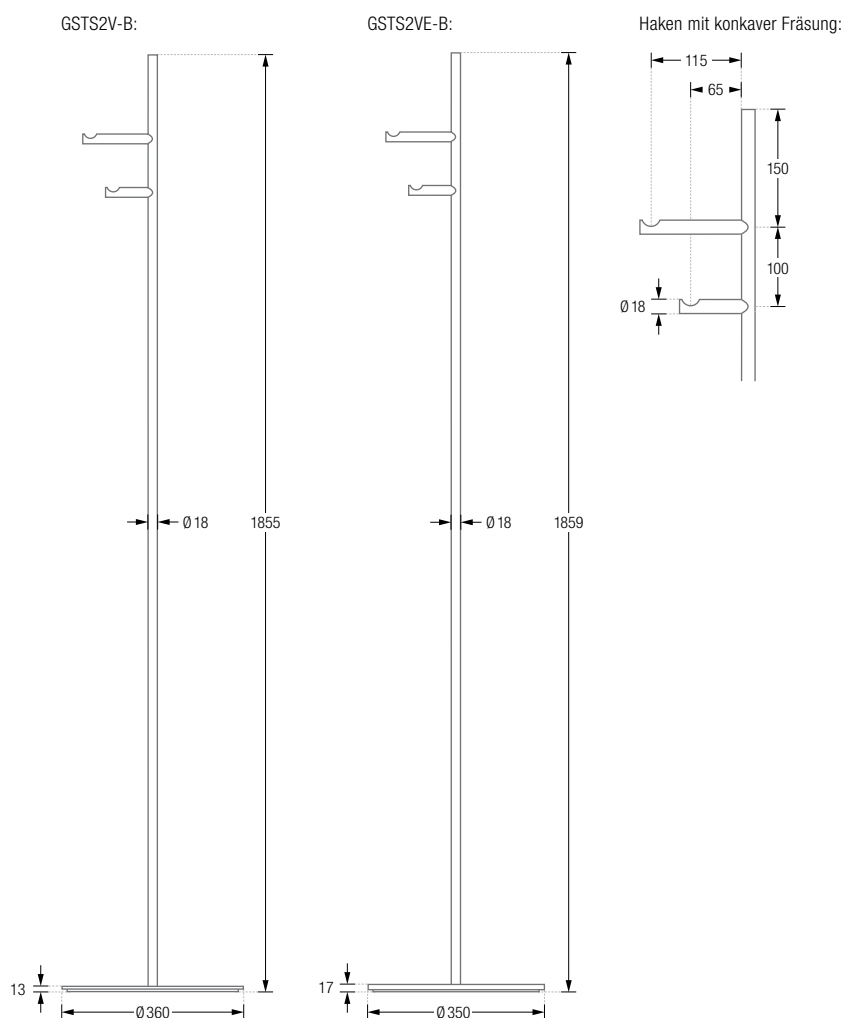

*Mit Bodenschonern aus professionellem, dauerhaften Synthetik-Industriefilz ausgestattet, Höhe 5 mm.

**Gewindegewissung über mikroverkapselte Gewindevorverklebung.

***Die Standardfarbe der Bodenplatte ist grau, RAL9007, zur Auswahl stehen weitere Farben, siehe Seite 17



bitte bei der Bestellung mit angeben.

BADGARDEROBE RAMUS **GSTRE-B**
MIT EDELSTAHL-BODENPLATTE
SEIFENSCHALE **SOL**

PHOS.DE



BADGARDEROBEN

RAMUS

Badgarderoben Ramus mit fünf angewinkelten, spiralförmig angeordneten Haken. Hakenelemente und Stange: Edelstahl gebürstet, seidig-matt handgeschliffen. Verbindung Garderobe-
element zur Bodenplatte* mit selbstsichernder M10 Schraubverbindung**.

- GSTR-B** Ausführung mit Bodenplatte aus Stahl, hart-pulverbeschichtet***
mit leichter Struktur, Ø 36 cm, Höhe 13 mm. Gesamtgewicht ca. 9,5 kg.
- GSTRE-B** Ausführung mit Bodenplatte aus Stahl mit radial geschliffener
Edelstahl-Ummantelung, Ø 35 cm, Höhe 17 mm. Gesamtgewicht ca. 12 kg.



*Mit Bodenschonern aus professionellem, dauerhaften Synthetik-Industriefilz ausgestattet, Höhe 5 mm.

**Gewindesicherung über mikroverkapselte Gewindeverklebung.

***Die Standardfarbe der Bodenplatte ist grau, RAL9007, zur Auswahl stehen weitere Farben, siehe Seite 17







BADGARDEROBE

RAMUS BLACK

GSTR-B-VS Badgarderobe Ramus mit fünf angewinkelten, spiralförmig angeordneten Haken.
 Hakenelemente und Stange aus Edelstahl. Bodenplatte* aus Stahl. Komplett schwarz
 hart-pulverbeschichtet mit leichter Struktur. Farbe: Graphitschwarz, RAL9011.
 Verbindung Garderobenelement zur Bodenplatte mit selbstsichernder M10 Schraub-
 verbindung**, Gesamtgewicht ca. 9,5 kg.

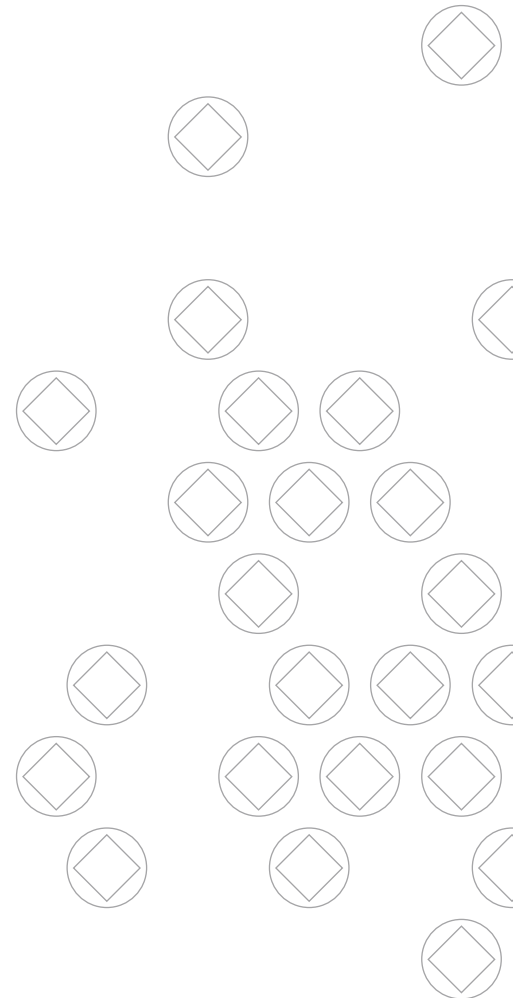
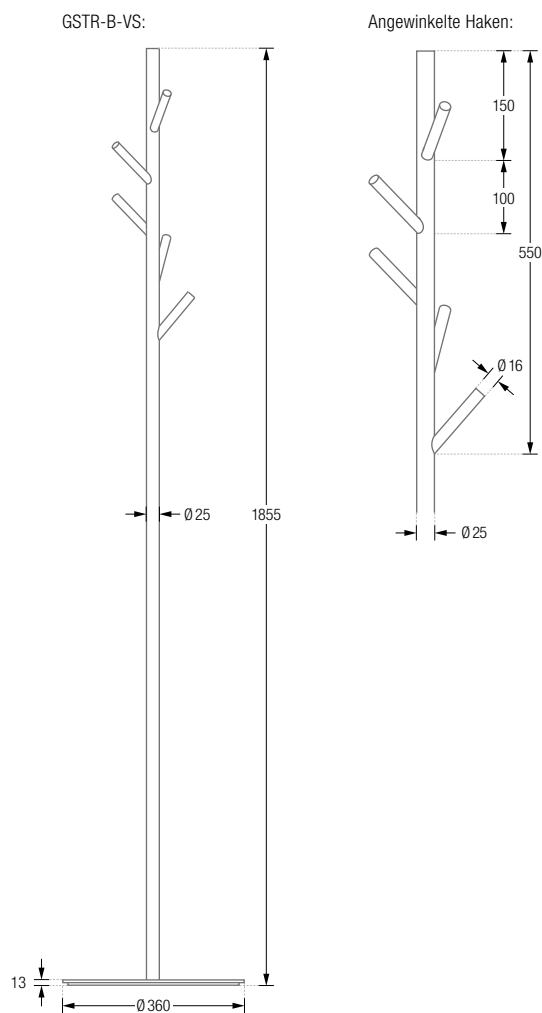

*Mit Bodenschonern aus professionellem, dauerhaften Synthetik-Industriefilz ausgestattet, Höhe 5 mm.

**Gewindegewissung über mikroverkapselte Gewindeverklebung.



Montage GSTR-W-B:

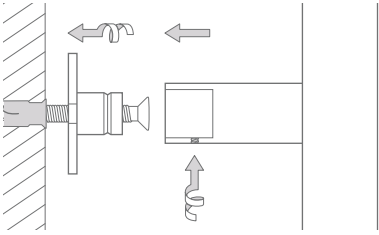

BADGARDEROBE RAMUS ZUR WANDMONTAGE

GSTR-W-B Badgarderobe Ramus zur Wandmontage.
Mit fünf seitlich aufsteigenden Haken.
Zur soliden Wandmontage mit zwei
Hutrosetten und Hilti-Befestigungsmaterial*.
Edelstahl massiv, gebürstet, seidig-matt
handgeschliffen.

GSTR-W-B Draufsicht:

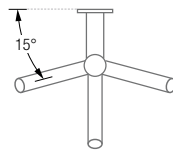

GSTR-W-B Seitenansicht:

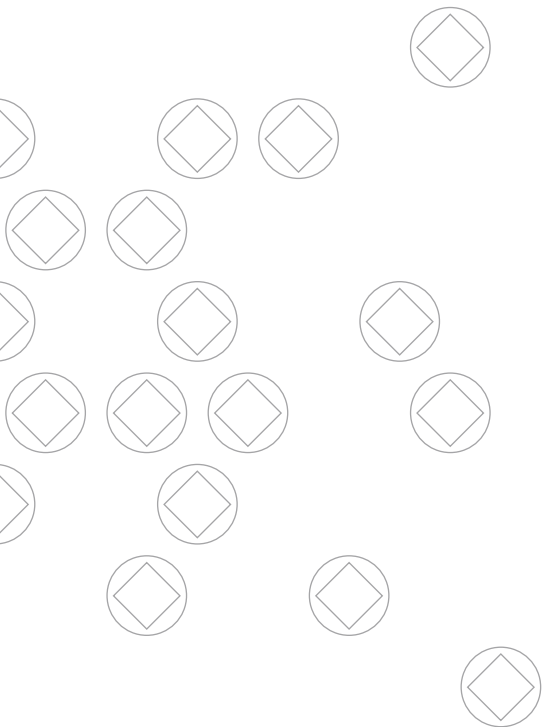
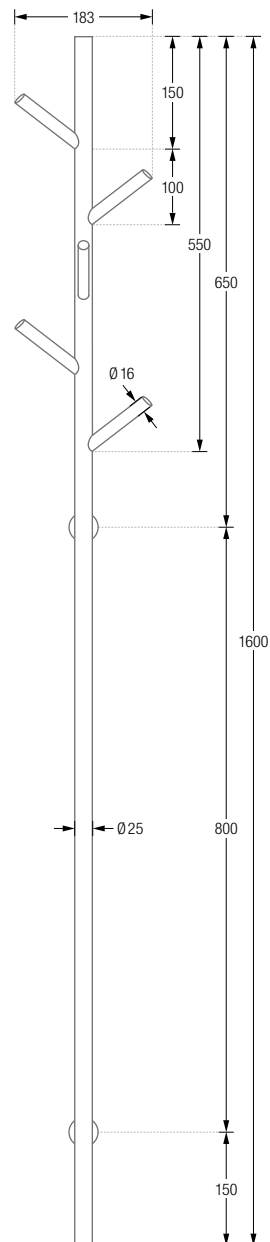

*Edelstahl-Senkkopfschraube d7 x 60 mm mit Rahmendübel 10 mm (HRD-CR 10 x 60).