

STANDGARDEROBE RAMUS GSTR
MIT GRAUER BODENPLATTE

PHOS.DE

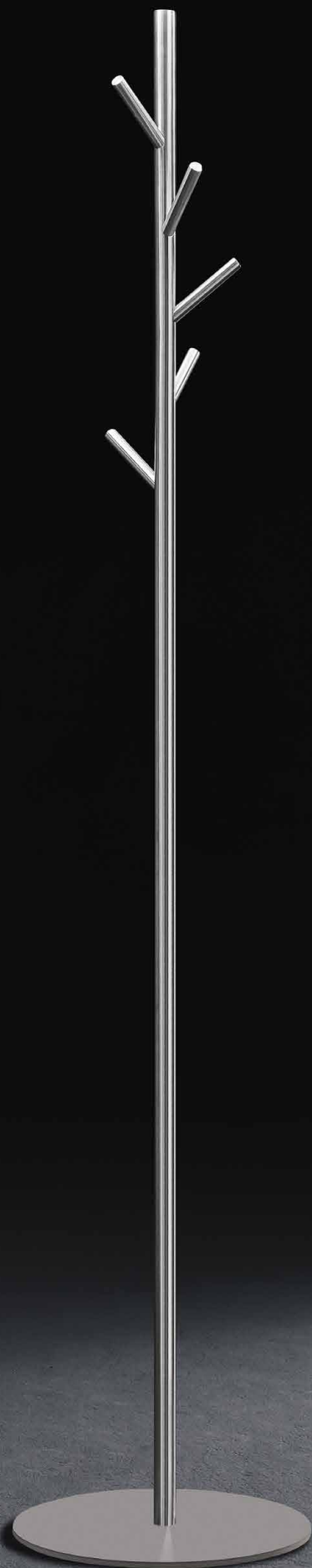

STANDGARDEROBEN RAMUS

STANDGARDEROBEN

RAMUS

Standgarderoben Ramus mit fünf angewinkelten, spiralförmig angeordneten Haken. Hakenelemente und Stange: Edelstahl gebürstet, seidig-matt handgeschliffen. Verbindung Garderobenelement zur Bodenplatte* mit selbstsichernder M10 Schraubverbindung**.

- GSTR** Ausführung mit Bodenplatte aus Stahl, hart-pulverbeschichtet*** mit leichter Struktur, Ø 36 cm, Höhe 13 mm. Gesamtgewicht ca. 9,5 kg.
- GSTRE** Ausführung mit Bodenplatte aus Stahl mit radial geschliffener Edelstahl-Ummantelung, Ø 35 cm, Höhe 17 mm. Gesamtgewicht ca. 12 kg.

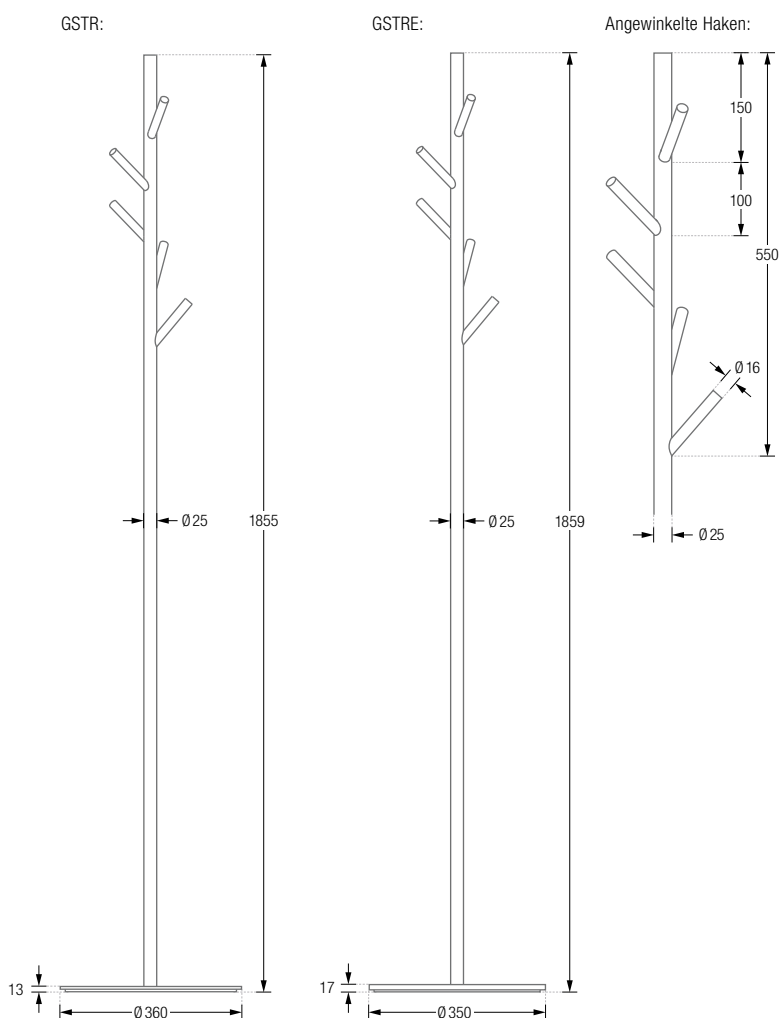

*Mit Bodenschonern aus professionellem, dauerhaften Synthetik-Industriefilz ausgestattet, Höhe 5 mm.

**Gewindesicherung über mikroverkapselte Gewindeverklebung.

***Die Standardfarbe der Bodenplatte ist grau, RAL9007, zur Auswahl stehen weitere Farben, siehe Seite 7 bitte bei der Bestellung mit angeben.



STANDGARDEROBE RAMUS **GSTRE**
BODENPLATTE MIT RADIAL
GESCHLIFFENER EDELSTAHL-UMMANTELUNG

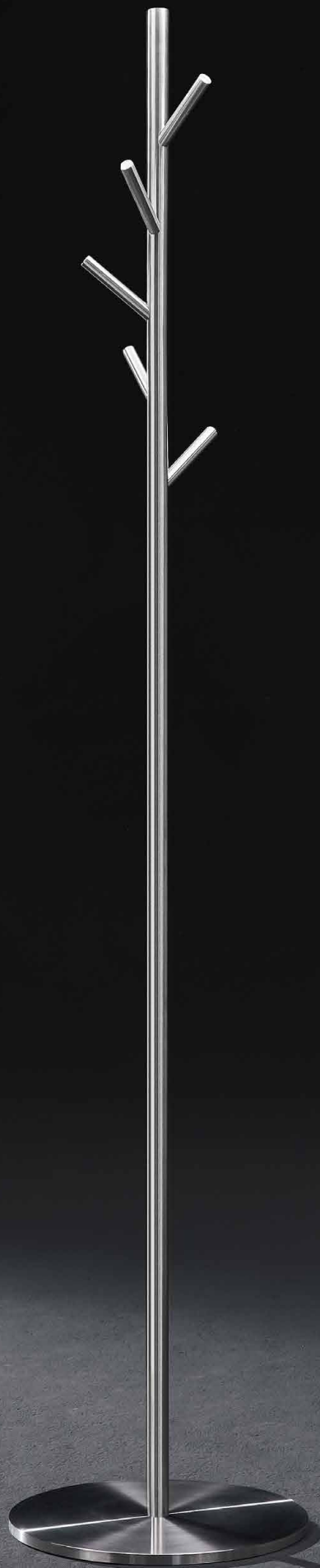

STANDGARDEROBE

RAMUS BLACK

GSTR-VS Standgarderobe Ramus mit fünf angewinkelten, spiralförmig angeordneten Haken. Hakenelemente und Stange aus Edelstahl. Bodenplatte* aus Stahl. Die Garderobe ist komplett schwarz hart-pulverbeschichtet mit leichter Struktur. Farbe: Graphitschwarz, RAL9011. Verbindung Garderobenelement zur Bodenplatte mit selbstsichernder M10 Schraubverbindung**, Gesamtgewicht ca. 9,5 kg.

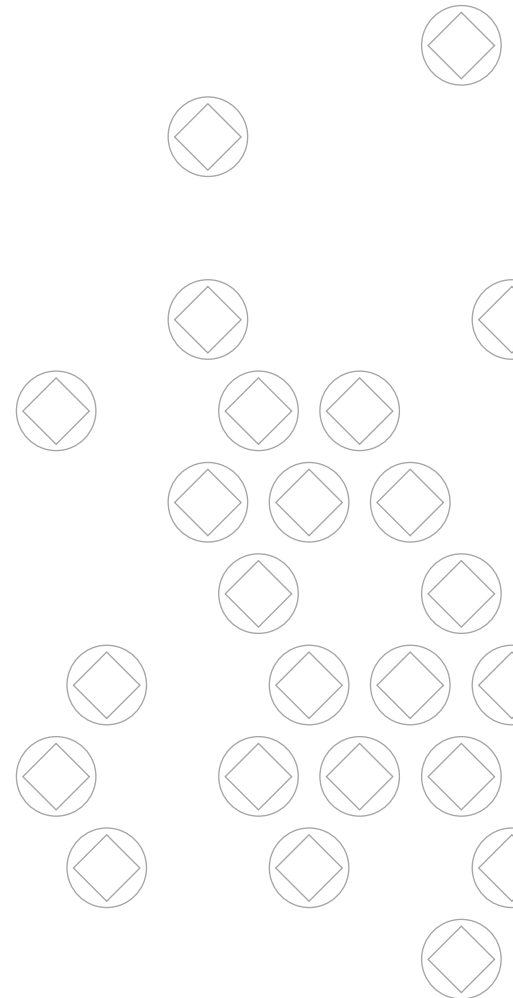
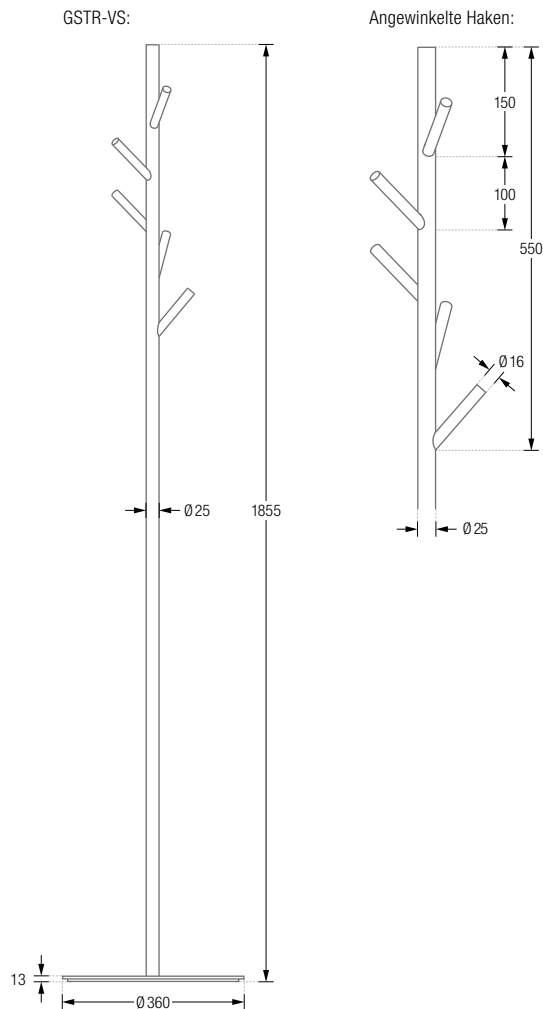

*Mit Bodenschonern aus professionellem, dauerhaften Synthetik-Industriefilz ausgestattet, Höhe 5 mm.

**Gewindesicherung über mikroverkapselte Gewindeverklebung.



STANDGARDEROBEN

DESIGN-ÜBERSICHT

Maßstab 1:20

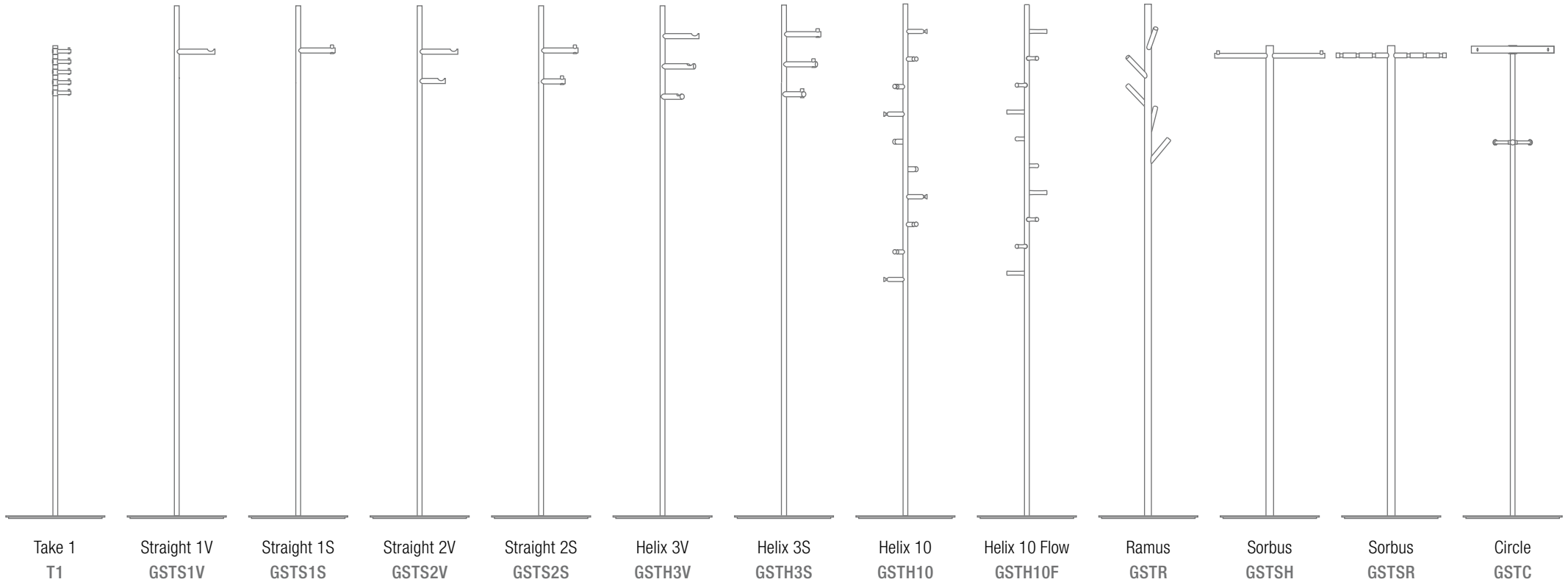
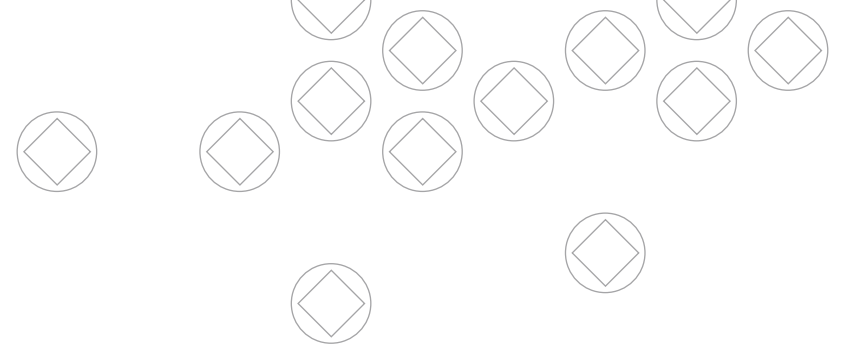

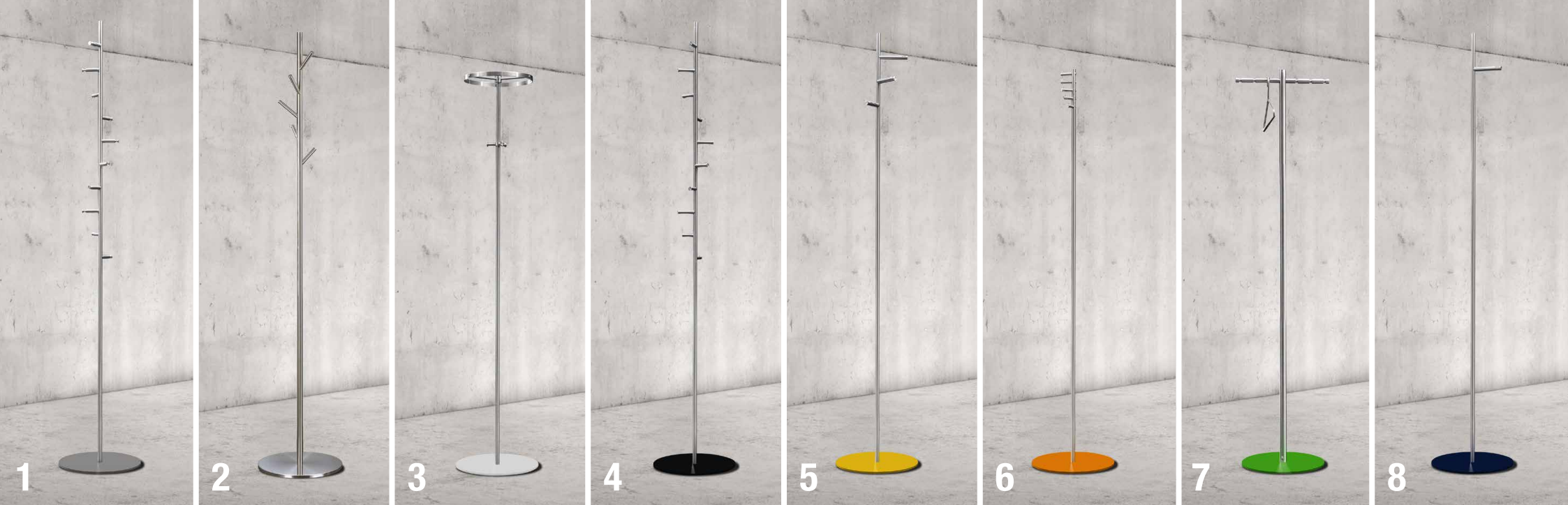

STARKE FARBEN

Die soliden Bodenplatten unserer Standgarderoben haben in der Standardausführung eine Pulverbeschichtung in Grau (RAL 9007). Angelehnt an die Bauhaus-Farben sind unsere Bodenplatten auch in farbiger Ausführung oder mit radial geschliffener Edelstahl-Ummantelung erhältlich – bitte bei der Bestellung angeben.



Grau
RAL9007
Standard



Edelstahl-
Ummantelung



Weiß
RAL9010



Schwarz
RAL9011



Gelb
RAL1004



Orange
RAL2004



Grün
RAL6018



Blau
RAL5011

- 1 GSTH10-BPG Standgarderobe Helix 10 mit grauer Bodenplatte.
- 2 GSTRE Standgarderobe Ramus mit Bodenplatte mit Edelstahl-Ummantelung.
- 3 GSTCE-BRW Standgarderobe Circle mit weißer Bodenplatte.
- 4 GSTH10F-BPS Standgarderobe Flow mit schwarzer Bodenplatte.
- 5 GSTH3V-BPGe Standgarderobe Helix 3V mit gelber Bodenplatte.
- 6 T1-BPO Standgarderobe Take 1 mit orangefarbener Bodenplatte.
- 7 GSTSR-BPGR Standgarderobe Sorbus mit grüner Bodenplatte.
- 8 GSTS1V-BPB Standgarderobe Straight 1V mit blauer Bodenplatte.



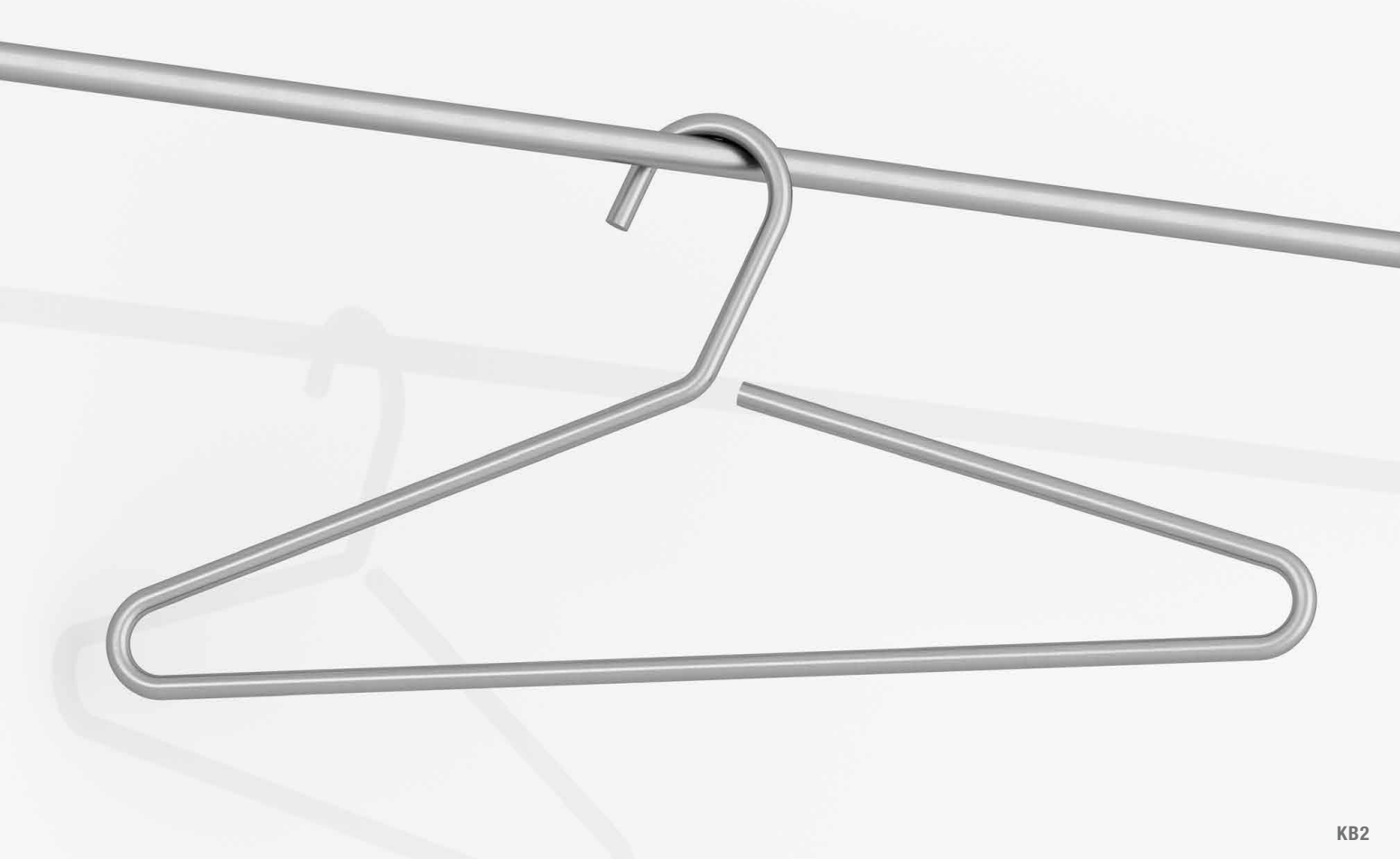

KB2

KLEIDERBÜGEL

KB2 Kleider- und Hosenbügel aus einem Stück gebogen.
Edelstahl, Vollmaterial Ø8 mm, seidig-matt gebürstet.

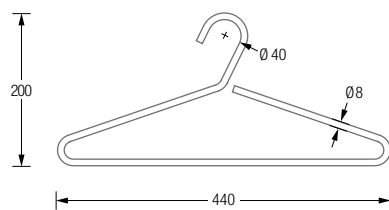



KB1H



KB1G

KLEIDERBÜGEL

Kleiderbügel mit verdecktem 360° Drehmechanismus und formschönem Anschlussdetail ohne sichtbare Schraubverbindung. Edelstahl, Vollmaterial Ø10 mm, seidig-matt gebürstet.

- KB1** Kleiderbügel.
KB1H Kleider- und Hosenbügel.
KB1G Kleiderbügel für den öffentlichen Bereich mit geschlossenem Auge (Diebstahlschutz).
KB1HG Kleider- und Hosenbügel für den öffentlichen Bereich mit geschlossenem Auge (Diebstahlschutz).

