

HANDTUCHLEISTEN

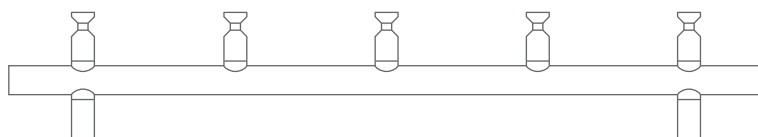

HANDTUCHLEISTEN

DESIGN-ÜBERSICHT



HLS5-B Draufsicht, siehe Seite 9.

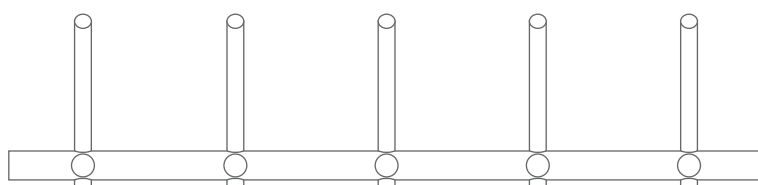

HLS5H-B Frontansicht, siehe Seite 10.

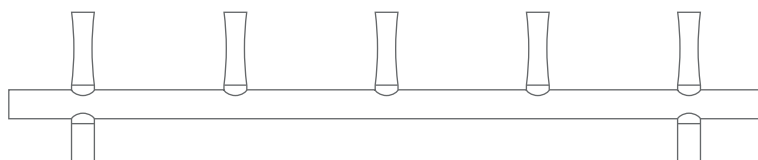

HLS5F-B Draufsicht, siehe Seite 8.

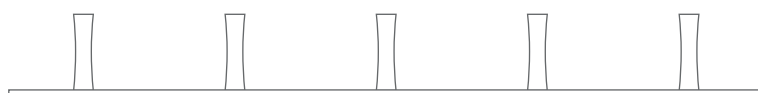

HL5F-B Draufsicht, siehe Seite 6.



HL5H12S-B Draufsicht, siehe Seite 3.



HL5-B Draufsicht, siehe Seite 4.

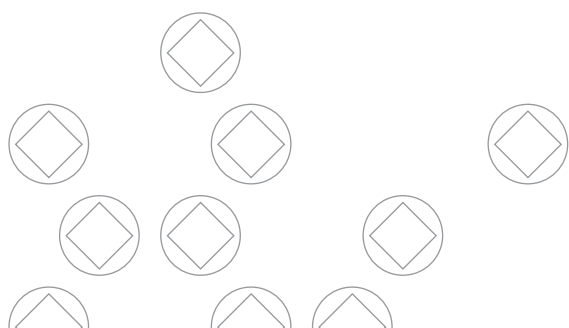



HL5H12S-B

Individuelle Maße und
Hakenanzahl erhältlich.

Inklusive Montagematerial zur
Verschraubung.

Montage ebenso rückseitig
verschraubt oder verklebt möglich
– bei Bestellung bitte angeben.

Montage HL3H12S-B / HL5H12S-B:

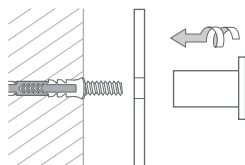

HANDTUCHELEISTEN STABFÖRMIGE HAKEN

Handtuchleisten mit Schild und drei oder fünf stabförmigen Handtuchhaken.
Edelstahl massiv, gebürstet, seidig-matt handgeschliffen. Verdeckte Montage.
Das Design und die Konstruktion bieten die Möglichkeit einer direkt
aneinander gereihten Montage.

HL3H12S-B Ausführung mit drei Kleiderhaken, Breite 30 cm.

HL5H12S-B Ausführung mit fünf Kleiderhaken, Breite 50 cm.

HL3H12S-B Drauf- / Frontansicht:

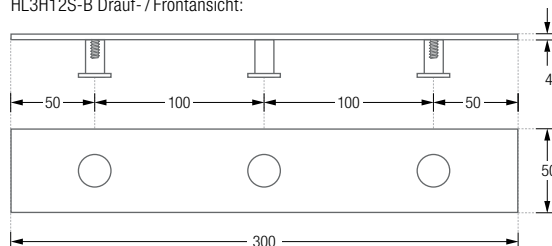

HL3H12S-B / HL5H12S-B Seitenansicht:

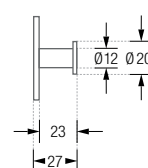

HL5H12S-B Drauf- / Frontansicht:

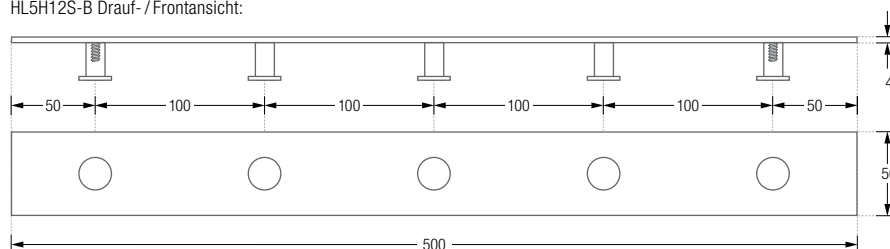



HL5-B

HANDTUCHLEISTEN HAKEN MIT KONISCHER NUT

Handtuchleisten mit Schild und drei oder fünf Handtuchhaken mit konischer Nut. Edelstahl massiv, gebürstet, seidig-matt handgeschliffen. Verdeckte Montage. Das Design und die Konstruktion bieten die Möglichkeit einer direkt aneinander gereihten Montage.

HL3-B Ausführung mit drei Kleiderhaken, Breite 30 cm.

HL5-B Ausführung mit fünf Kleiderhaken, Breite 50 cm.

Individuelle Maße und Hakenanzahl erhältlich.

Inklusive Montagematerial zur Verschraubung.

Montage ebenso rückseitig verschraubt oder verklebt möglich – bei Bestellung bitte angeben.

Montage HL3-B / HL5-B:

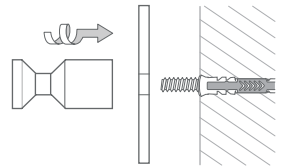

HL3-B Drauf- / Frontansicht:

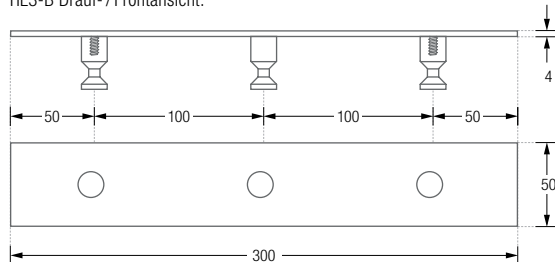

HL3-B / HL5-B Seitenansicht:

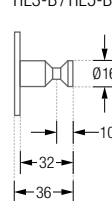

HL5-B Drauf- / Frontansicht:

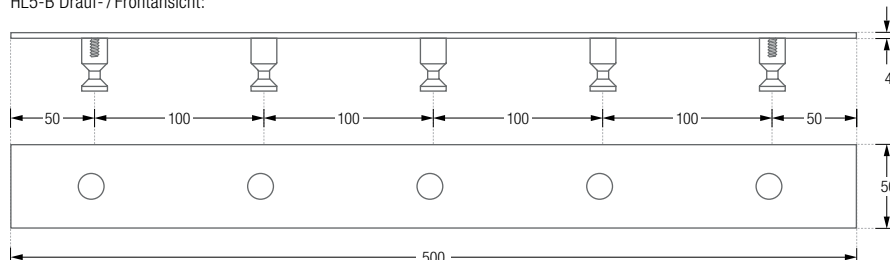

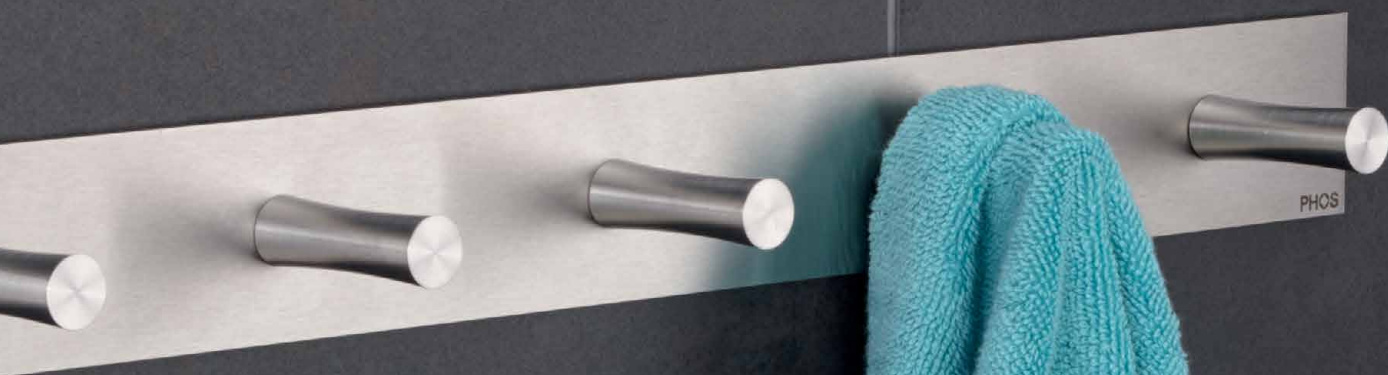

HANDTUCHLEISTE HL5F-B

Individuelle Maße
und Hakenanzahl erhältlich.

Inklusive Montagematerial
zur Verschraubung.

Montage ebenso rückseitig
verschraubt oder verklebt möglich
– bei Bestellung bitte angeben.

Montage HL3F-B / HL5F-B:

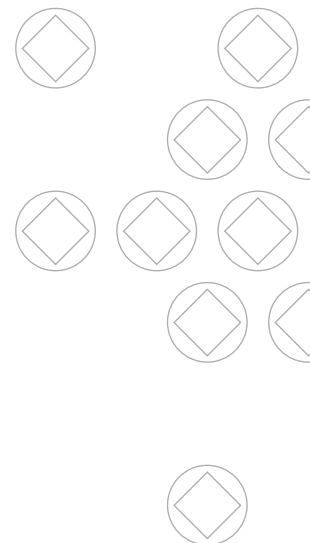
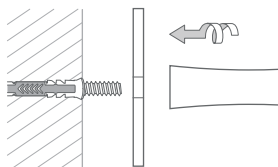

HANDTUCHLEISTEN HAKEN MIT FLIESSENDER NUT

Handtuchleisten Flow mit Schild und drei oder fünf Kleiderhaken
mit fließender Nut. Edelstahl massiv, gebürstet, seidig-matt handgeschliffen.
Verdeckte Montage. Das Design und die Konstruktion bieten die Möglichkeit
einer direkt aneinander gereihten Montage.

HL3F-B Ausführung mit drei Kleiderhaken, Breite 30 cm.

HL5F-B Ausführung mit fünf Kleiderhaken, Breite 50 cm.

HL3F-B Drauf- / Frontansicht:

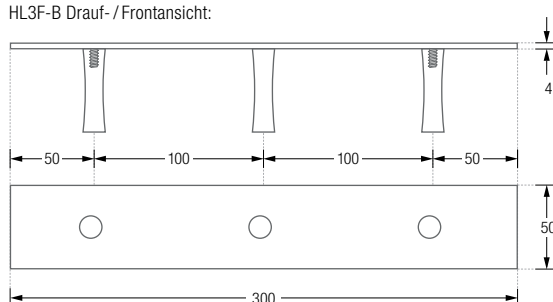

HL3F-B / HL5F-B Seitenansicht:

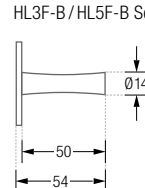

HL5F-B Drauf- / Frontansicht:

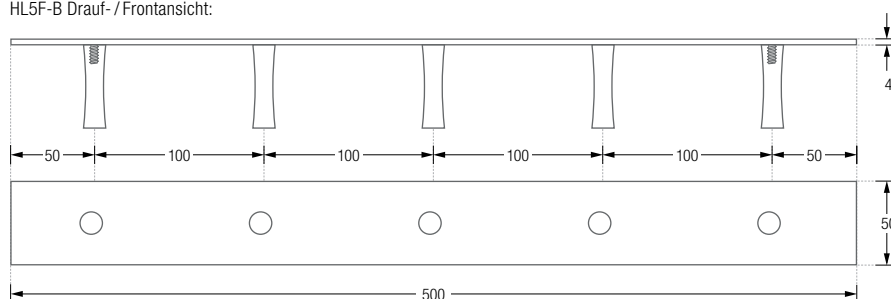



Individuelle Maße und Hakenanzahl erhältlich.

Inklusive Montagematerial zur Verschraubung.

Montage ebenso rückseitig verschraubt möglich – bei Bestellung bitte mit angeben.

Bei höherer Belastung oder weichen Untergründen mit zusätzlichen Rosetten R40 oder R55 kombinierbar.

Montage HLS3F-B/HLS5F-B:

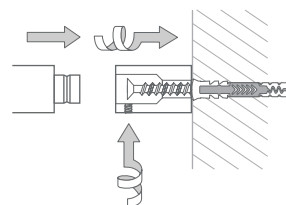

HANDTUCHLEISTEN RUNDSTAB

Handtuchleisten Flow mit Rundstab und drei oder fünf Kleiderhaken mit fließender Nut. Edelstahl massiv, gebürstet, seidig-matt handgeschliffen. Verdeckte Montage. Das Design und die Konstruktion bieten die Möglichkeit einer direkt aneinander gereihten Montage.

HLS3F-B Ausführung mit drei Kleiderhaken, Breite 30 cm.

HLS5F-B Ausführung mit fünf Kleiderhaken, Breite 50 cm.

HLS3F-B Drauf- / Frontansicht:

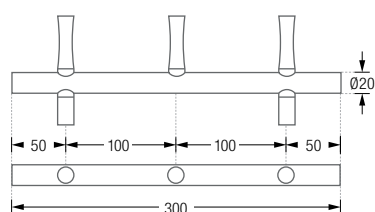

HLS3F / HLS5F-B Seitenansicht:

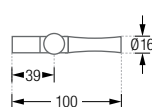

HLS5F-B Drauf- / Frontansicht:

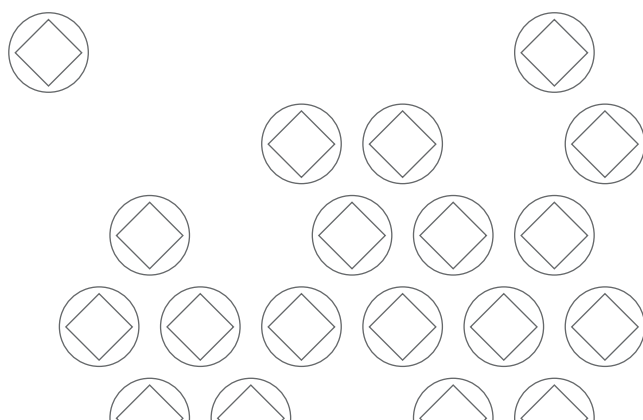
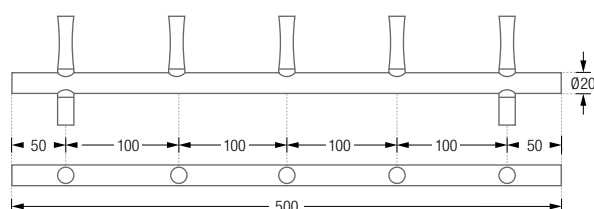



HLS5-B

Individuelle Maße
und Hakenanzahl erhältlich.

Inklusive Montagematerial
zur Verschraubung.

Montage ebenso rückseitig
verschraubt möglich –
bei Bestellung bitte mit angeben.

Bei höherer Belastung
oder weichen Untergründen
mit zusätzlichen Rosetten
kombinierbar.

Montage HLS3-B / HLS5-B:

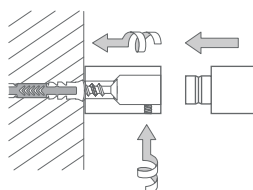

HANDTUCHLEISTEN RUNDSTAB

Handtuchleisten mit Rundstab und drei oder fünf Kleiderhaken mit
konischer Nut. Edelstahl massiv, gebürstet, seidig-matt handgeschliffen.
Verdeckte Montage. Das Design und die Konstruktion bieten die
Möglichkeit einer direkt aneinander gereihten Montage.

HLS3-B Ausführung mit drei Kleiderhaken, Breite 30 cm.

HLS5-B Ausführung mit fünf Kleiderhaken, Breite 50 cm.

HLS3-B Drauf- / Frontansicht:

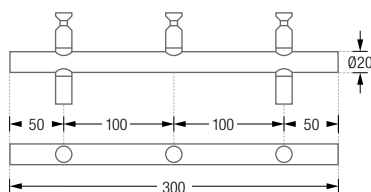

HLS3-B / HLS5-B Seitenansicht:

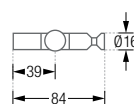

HLS5-B Drauf- / Frontansicht:

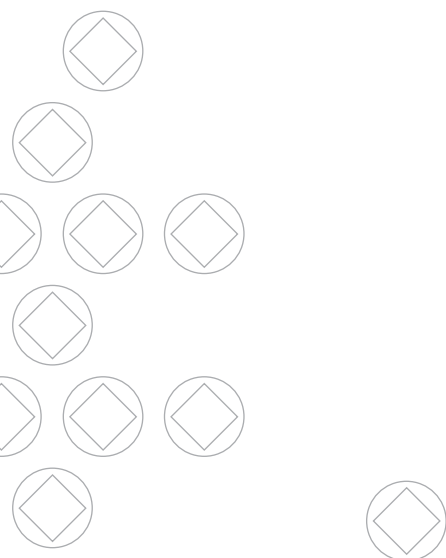
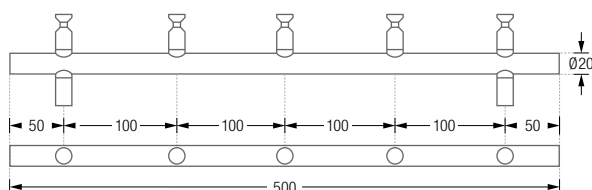



HLS5H-B

HANDTUCHLEISTEN RUNDSTAB

Handtuchleisten mit Rundstab, mit drei oder fünf oberen und drei oder fünf unteren Kleiderhaken. Edelstahl massiv, gebürstet, seidig-matt handgeschliffen. Verdeckte Montage. Das Design und die Konstruktion bieten die Möglichkeit einer direkt aneinander gereihten Montage.

HLS3H-B
HLS5H-B

Ausführung mit drei oberen und drei unteren Kleiderhaken, Gesamtbreite 30 cm.
Ausführung mit fünf oberen und fünf unteren Kleiderhaken, Gesamtbreite 50 cm.

HLS3H-B Frontansicht:

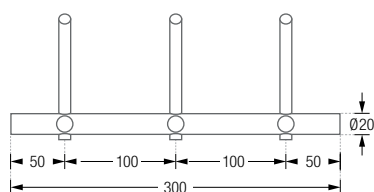

HLS3H-B / HLS5H-B Seitenansicht:

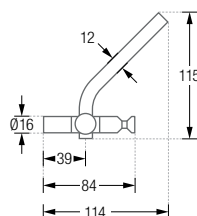

HLS5H-B Frontansicht:

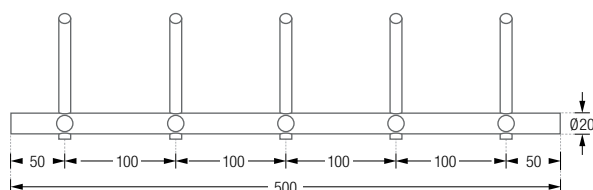

Individuelle Maße und Hakenanzahl erhältlich.

Inklusive Montagematerial zur Verschraubung.

Montage ebenso rückseitig verschraubt möglich – bei Bestellung bitte mit angeben.

Bei höherer Belastung oder weichen Untergründen mit zusätzlichen Rosetten R40 oder R55 kombinierbar.

Montage HLS3H-B / HLS5H-B:

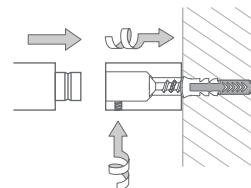



TÜR-HANDTUCHLEISTE T63-B



TÜR-HANDTUCHLEISTE T65-B

TÜR-HANDTUCHLEISTEN ZUM EINHÄNGEN

Präzise designte Handtuchhakenleiste, Edelstahl massiv, gebürstet, gelasert und gekantet. Zum Einhängen an der Innenseite einer Tür. Mit drei oder fünf massiven Handtuchhaken mit O-Ringen* als Stopper. Die rückseitige Polsterung aus Zellkautschuk** schützt die Tür vor Kratzern. Für Türen mit einer genormten Türfalz bis zu 19 mm.

- TG3-B** Ausführung mit drei Handtuchhaken, Breite 24 cm.
TG5-B Ausführung mit fünf Handtuchhaken, Breite 40 cm.

TG3-B Frontansicht:

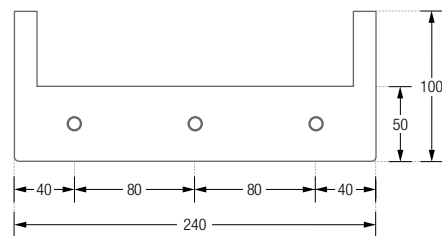

TG3-B/TG5-B Seitenansicht:

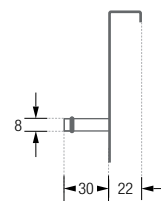

TG5-B Frontansicht:

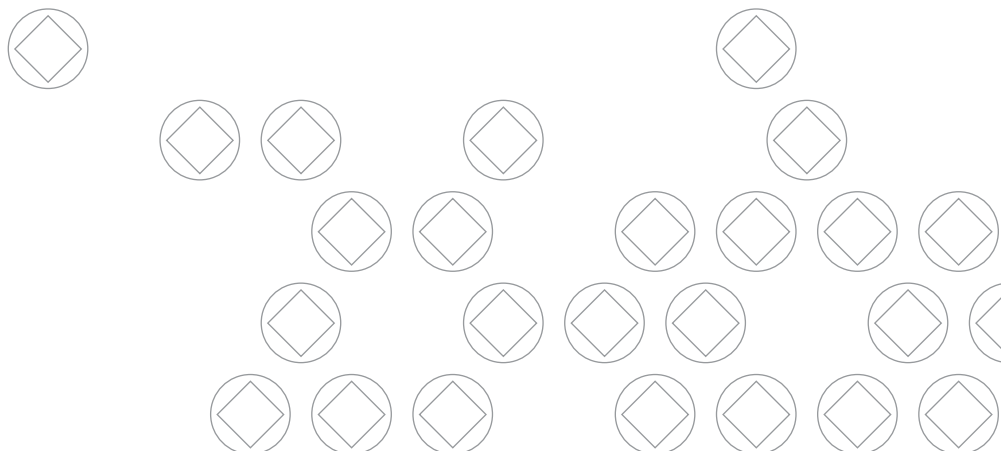
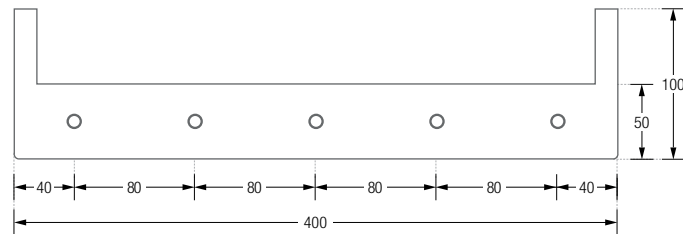

*Material: Viton®. Hohe chemische und thermische Beständigkeit. Hergestellt aus Fluor und Kautschuk. ISO-Kurzbezeichnung: FKM, DIN-Kurzbezeichnung: FPM.

**Material: NBR Synthesekautschuk (Nitrile Butadiene Rubber). Hohe Elastizität und Beständigkeit mit günstigem Alterungsverhalten und geringem Abrieb.