



MONTAGEANLEITUNG

DSN12 und DSRN20

PHOS Design GmbH
Wertstraße 12
76189 Karlsruhe
www.phos.de

Telefon: +49 721 530 772 0
Fax: +49 721 530 772 22
E-Mail: phos@phos.de

1 Bohrpunkte markieren

Für die Montage werden 2 Personen benötigt.

Person 1 hält die Duschvorhangstange an die Stelle, an der die Duschvorhangstange montiert werden soll. Die Wandlager WL12 sind bereits vormontiert.

1.1



1.2

Person 2 markiert die Montagepunkte auf der linken und auf der rechten Seite. Verwenden Sie dazu eine Stift, dessen Linien im Nachgang mit möglichst geringem Aufwand wieder entfernt werden können; bspw. einem Bleistift mit heller Mine.

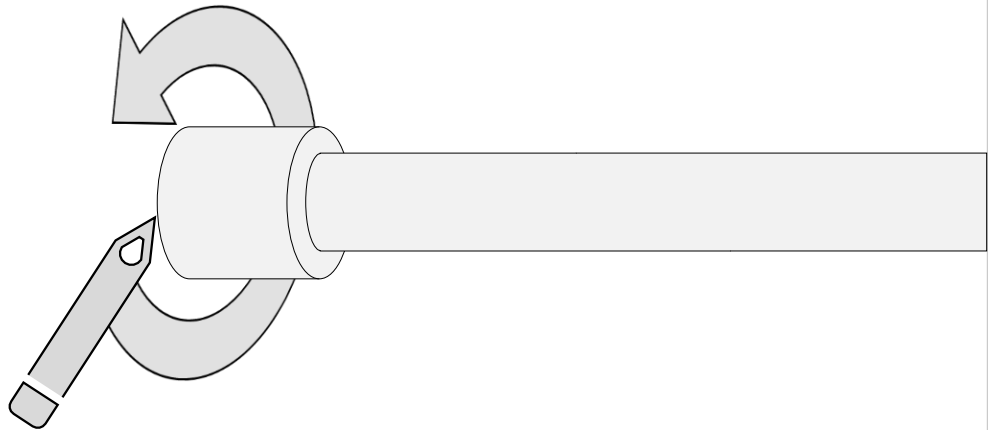

Legen Sie die Duschvorhangstange vorsichtig wieder ab. Ermitteln Sie den Mittelpunkt der beiden gezeichneten Kreise. Entfernen Sie danach die beiden Kreise, sodass nur noch die Mittelpunktmarkierungen übrig bleiben.

1.3

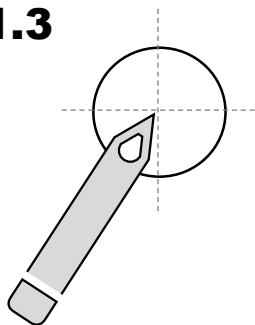

1.4

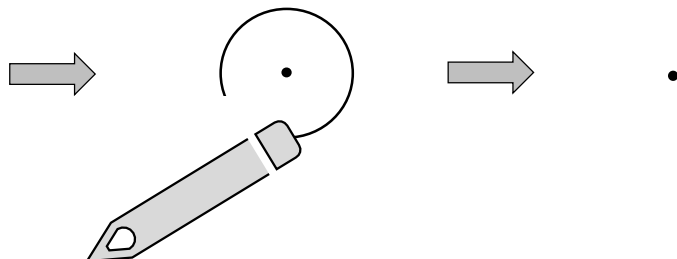

2 Bohrungen vornehmen

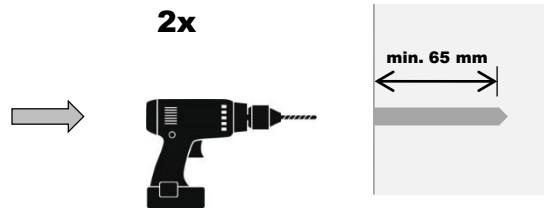

3 Dübel einbringen

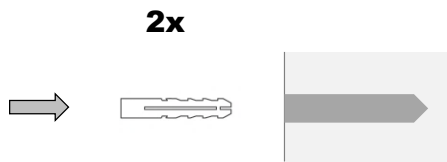

4 Demontieren Sie die Wandlager von der Duschvorhangstange auf beiden Seiten

4.1

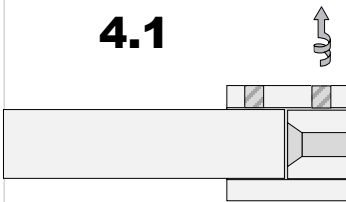

Die Fixierungsschrauben bitte nur leicht lösen.
Drehen Sie diese bitte nicht aus.

4.2

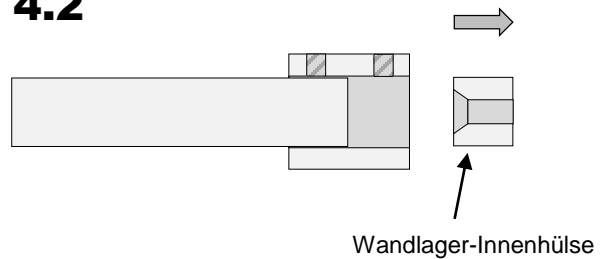

4.3

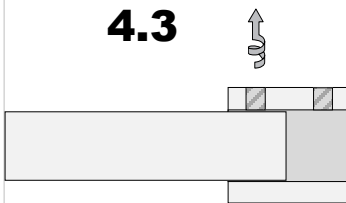

4.4

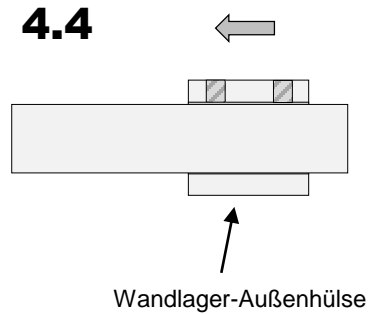

5 Montage der Wandlager-Innenhülsen

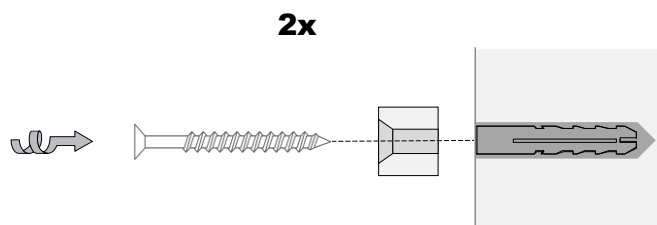

6 Montage der Duschvorhangstange

Person 1 hält die Duschvorhangstange zwischen die beiden verschraubten Wandlager-Innenhülsen.

6.1



Person 2 schiebt die Wandlageraußenhülsen jeweils nach außen – bis ganz an die Wand.
TIPP: Wenn Sie die Außenhülsen so drehen, dass die Fixierungsschrauben nach oben zeigen, sind sie später von unten nicht mehr zu sehen.

6.2

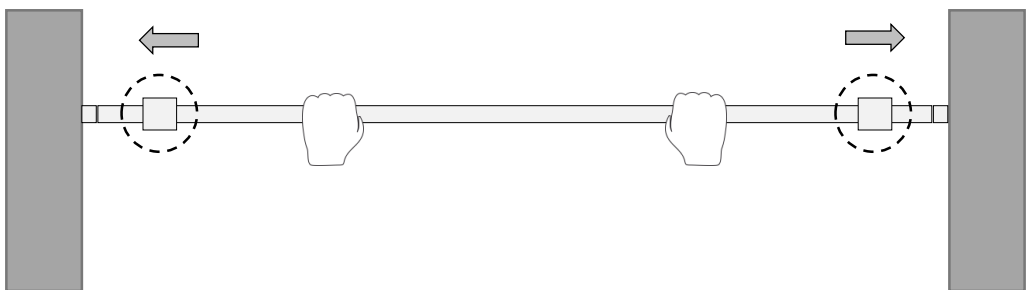

Person 2 dreht mit Hilfe des mitgeschickten Inbusschlüssel alle 4 Fixierungsschrauben fest.
Anschließend ist die Montage abgeschlossen.

6.3

