

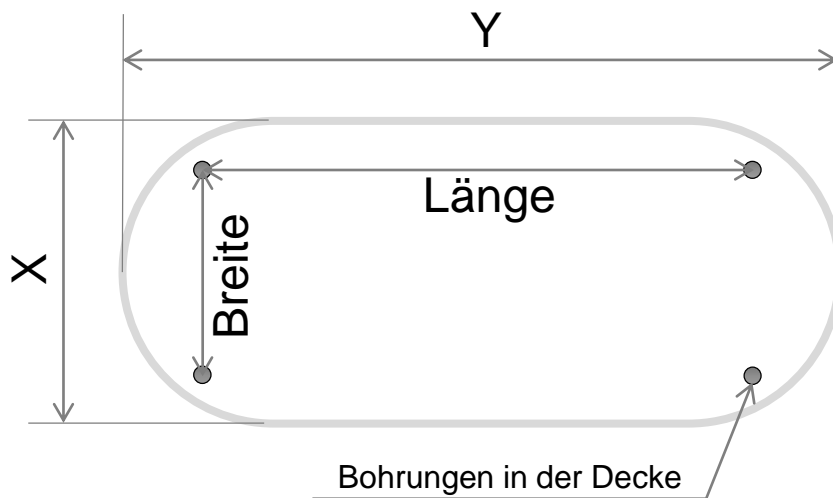

DSO MONTAGEANLEITUNG

1 Position der Deckenabhängungen



	Breite[cm]	Länge [cm]
DSO1700-700	46,1	146,1
DSO1700-750	49,6	144,6
DSO individuell	$X/1,41 - 35,5$	Breite + Y - X

2 4x Bohren

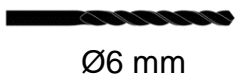
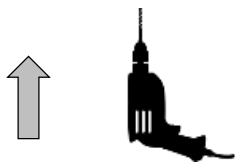
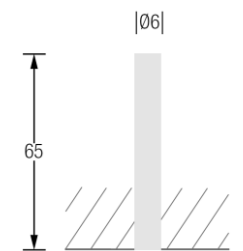

3 4x Dübel

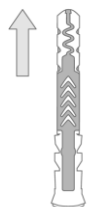
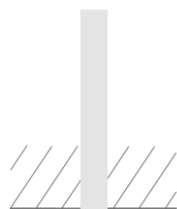

4 4x Gewindehülse verschrauben

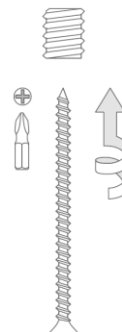
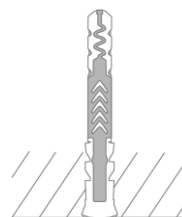

5 4x Deckenhülse aufschrauben

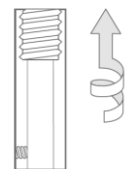
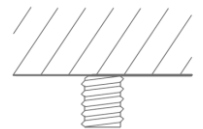

6 OPTIONAL: Einkürzen der Deckenabhängungen

Messen Sie vom oberen Träger-Ende die zu kürzende Länge ab und markieren Sie diese z. B. mit einem Marker-Stift. Kürzen Sie anschließend die Träger mit einer Metallsäge oder alternativ mit einem Trennschleifer.

WARNUNG! Gehen Sie beim Sägevorgang bitte mit größter Vorsicht vor! Nach dem Sägen können an beiden Teilen scharfe Kanten entstanden sein. Stellen Sie sicher, dass Sie sich weder beim Sägevorgang, noch im Nachgang an den Kanten verletzen. Tragen Sie geeignete Sicherheitsausrüstung (wie Schutz-handschuhe, Schutzbrille, Gehörschutz) und beachten Sie unbedingt die Sicherheits-hinweise der verwendeten Werkzeuge oder Maschinen.

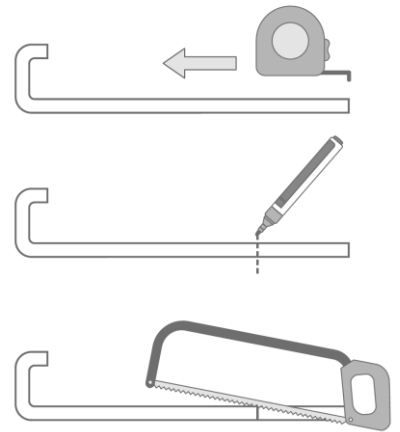

7 4x Montage der Deckenabhängungen

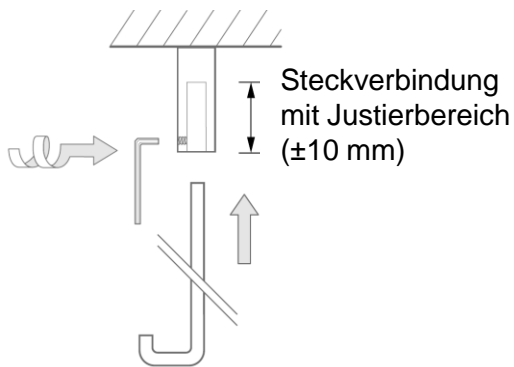

Haken um 45° nach außen drehen:
(Draufsicht)

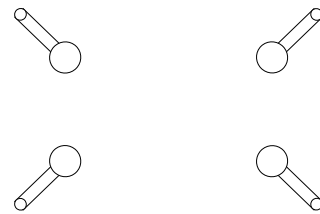

8 Vormontage der Duschvorhangstange

Die Bohrungen für die Deckenträger in den Halbkreisen zeigen nach unten

Die Bohrungen für die Deckenträger in den Halbkreisen zeigen nach unten



Detailansicht:

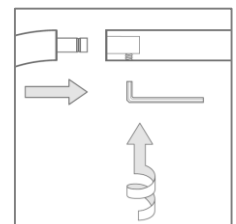

9 Endmontage

9a

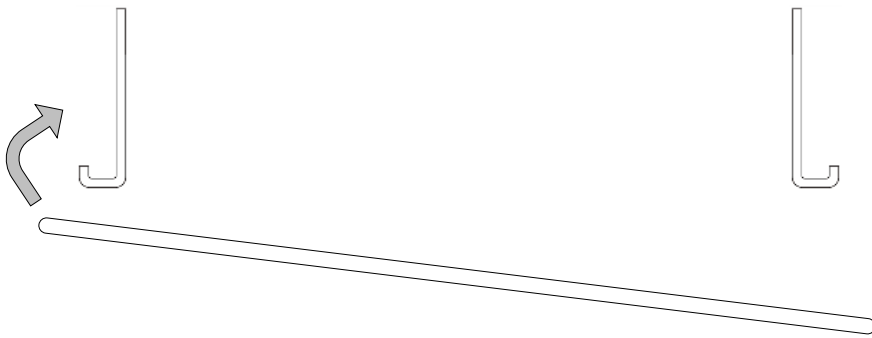

9b

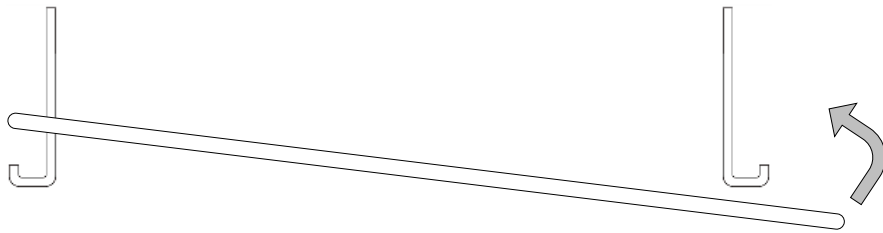

9c



9d

