

BADREGALE FREISTEHEND



BADREGALE FREISTEHEND

DESIGN-ÜBERSICHT

Maßstab 1:10

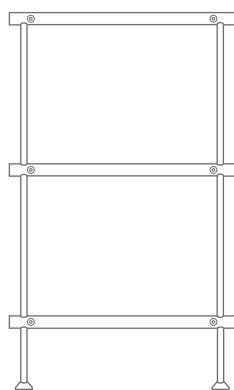
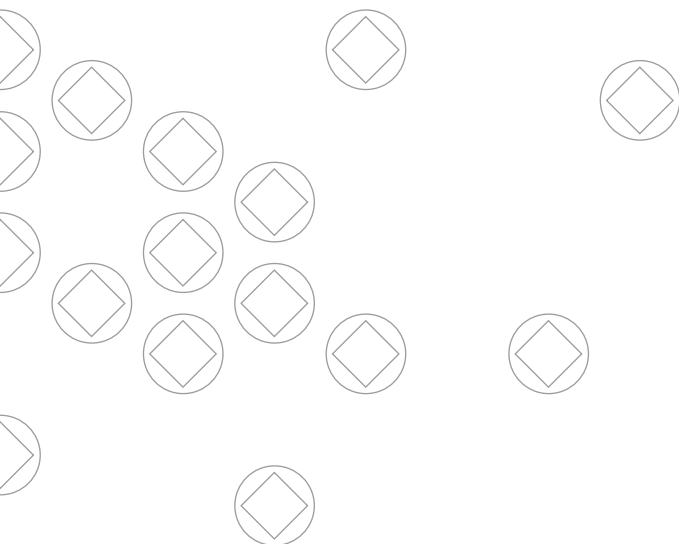

BADREGALE SR-3-B

Breite 32–82 cm
 Höhe 50 cm
 3 Regalböden,
 2 untere höhenverstellbar
 siehe Seite 4

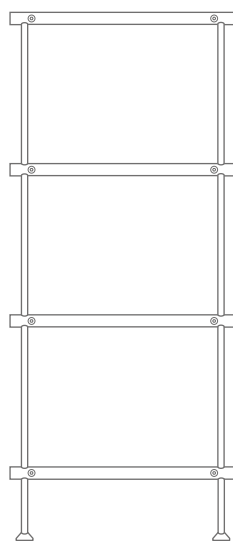

BADREGALE SR-4-B

Breite 32–82 cm
 Höhe 70 cm
 4 Regalböden,
 3 untere höhenverstellbar
 siehe Seite 6

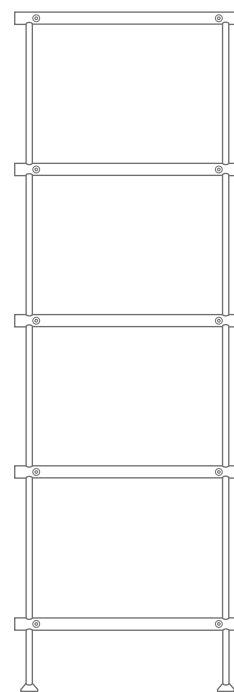

BADREGALE SR-5-B

Breite 32–82 cm
 Höhe 90 cm
 5 Regalböden,
 4 untere höhenverstellbar
 siehe Seite 6



Auch mit Eichenholz-Ablage
erhältlich.

Optional können die Badregale mit
lenkbaren Bodenrollen ausgestattet
werden, siehe Seite 8.

BADREGALE FREISTEHEND

Hochwertige Badregale aus massivem Edelstahl, gebürstet, seidig-matt handgeschliffen. Individuell positionierbare Regalböden (wobei der oberste Regalboden ein Fixelement darstellt). Mit höhenverstellbaren Füßen* zum Ausgleich von Bodenunebenheiten. Das klare, zeitlose und zurückhaltende Design lässt sich mit jeder Inneneinrichtung kombinieren und ist ein langlebiger Begleiter. In Kombination mit unseren Badgarderoben ergeben sich vielfältige Gestaltungsmöglichkeiten.

Mit drei Regalböden, mittlerer und unterer Regalboden höhenverstellbar, Höhe 50 cm.

- SR300-3-B Ausführung in 32 cm Breite.
- SR400-3-B Ausführung in 42 cm Breite.
- SR600-3-B Ausführung in 62 cm Breite.
- SR800-3-B Ausführung in 82 cm Breite.

Produktbeispiel SR800-3-B Seitenansicht:

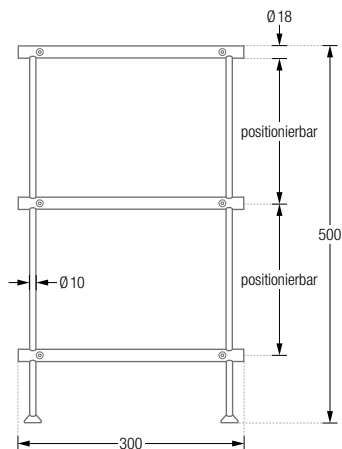

Produktbeispiel SR800-3-B Draufsicht:

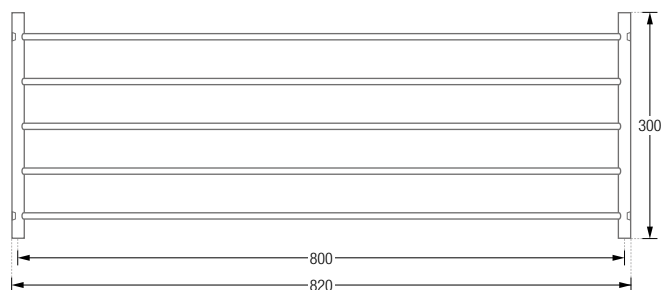

*Mit hochwertigen POM-Auflageflächen/Bodenschonern (schwarz) ausgestattet.



BADREGALE

FREISTEHEND

Individuelle Breiten erhältlich.

Auch mit Eichenholz-Ablage erhältlich.

Optional können die Badregale mit lenkbaren Bodenrollen ausgestattet werden, siehe Seite 8.

Hochwertige Badregale aus massivem Edelstahl, gebürstet, seidig-matt handgeschliffen. Individuell positionierbare Regalböden (wobei der oberste Regalboden ein Fixelement darstellt). Mit höhenverstellbaren Füßen* zum Ausgleich von Bodenunebenheiten. Das klare, zeitlose und zurückhaltende Design lässt sich mit jeder Inneneinrichtung kombinierenden und ist ein langlebiger Begleiter. In Kombination mit unseren Badgarderoben ergeben sich vielfältige Gestaltungsmöglichkeiten. In verschiedenen Standard-Höhen und -Breiten erhältlich.

SR300-4-B Ausführung mit vier Regalböden (drei untere höhenverstellbar), Breite 32 cm, Höhe 70 cm.

SR400-4-B Ausführung mit vier Regalböden (drei untere höhenverstellbar), Breite 42 cm, Höhe 70 cm.

SR600-4-B Ausführung mit vier Regalböden (drei untere höhenverstellbar), Breite 62 cm, Höhe 70 cm.

SR800-4-B Ausführung mit vier Regalböden (drei untere höhenverstellbar), Breite 82 cm, Höhe 70 cm.

SR300-5-B Ausführung mit fünf Regalböden (vier untere höhenverstellbar), Breite 32 cm, Höhe 90 cm.

SR400-5-B Ausführung mit fünf Regalböden (vier untere höhenverstellbar), Breite 42 cm, Höhe 90 cm.

SR600-5-b Ausführung mit fünf Regalböden (vier untere höhenverstellbar), Breite 62 cm, Höhe 90 cm.

SR800-5-b Ausführung mit fünf Regalböden (vier untere höhenverstellbar), Breite 82 cm, Höhe 90 cm.

Produktbeispiel SR800-4-B / -5-B Draufsicht:

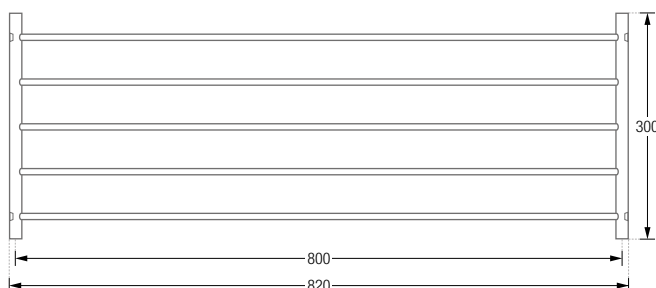

Produktbeispiel SR800-5-B Seitenansicht:

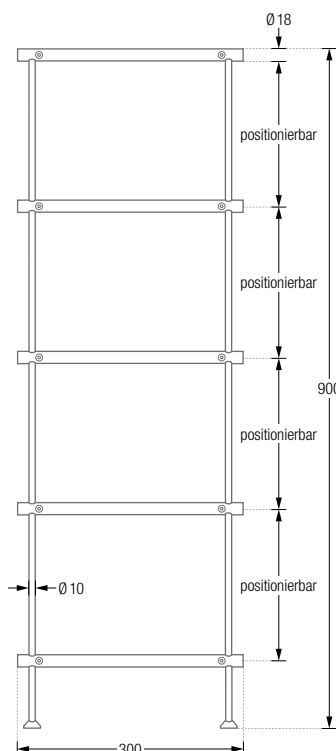

Produktbeispiel SR800-4-B Seitenansicht:

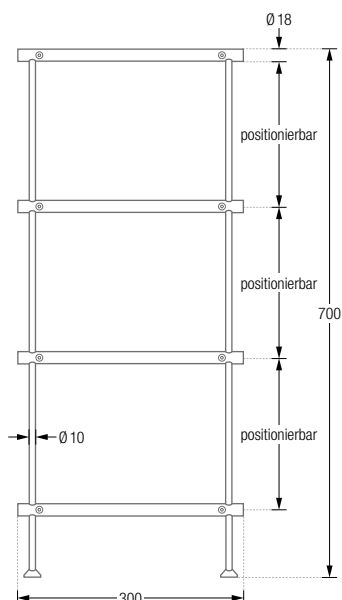

*Mit hochwertigen POM-Auflageflächen/Bodenschonern (schwarz) ausgestattet.



BODENROLLEN / LENKROLLEN

Solide, hochwertige Doppel-Lenkrollen (um 360° drehbar) aus verschleißbeständigem Polyamid. Sehr gutes Laufverhalten und geringes Fahrgeräusch. Die Rollen werden anstelle der FüÙe montiert (mit M6 Gewinde) – dadurch ergibt sich eine Erhöhung von 4,5 cm. Tragfähigkeit von 50 kg/Rolle.

SR-Rolle-Set4 Verpackungseinheit: vier Bodenrollen, davon zwei mit Bremse.
SR-Rolle-Set6 Verpackungseinheit: sechs Bodenrollen, davon drei mit Bremse.

Bodenrolle ohne Bremse:

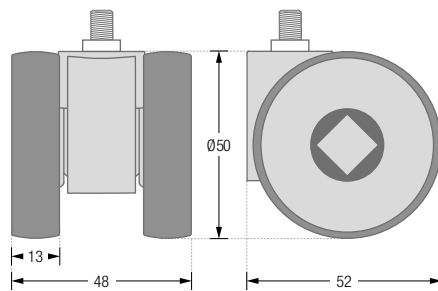

Bodenrolle mit Bremse:

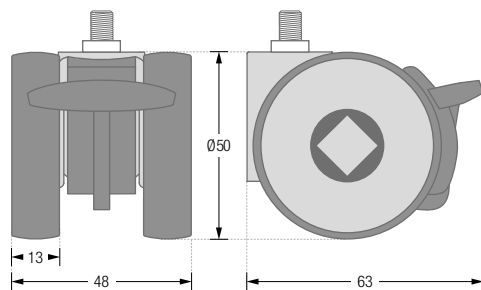



SR-ROLLE MIT BREMSE



SR-ROLLE OHNE BREMSE



SR-ROLLE-Set4