

# WANDGARDEROBEN GEBOGEN VIERTELKREIS

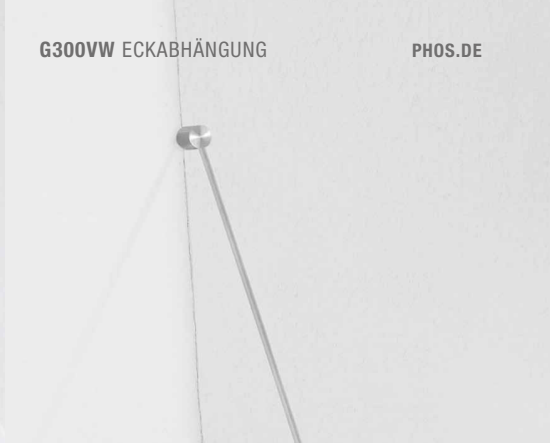



## WANDGARDEROBEN GEBOGEN ECKE, VIERTELKREIS MIT WANDABHÄNGUNG

Viertelkreisförmige Eckgarderoben mit solider Wandbefestigung und diagonaler Wandabhangung.  
Mit Kleiderstange  $\varnothing 12$  mm. Edelstahl massiv, geburstedet, seidig-matt handgeschliffen.

**G300VW** Radius 30 cm, Tiefe 32 cm, Hohe 26,4 cm.

**G400VW** Radius 40 cm, Tiefe 42 cm, Hohe 36,4 cm.

**G500VW** Radius 50 cm, Tiefe 52 cm, Hohe 46,4 cm.

Individuelle Mae erhaltlich.

Inklusive Montagematerial zur Verschraubung.

Kleiderbugel KB1 siehe Seite 8.

Bitte ausreichend Deckenabstand einplanen.

Montage G-VW Eckabhangung

Seitenansicht:

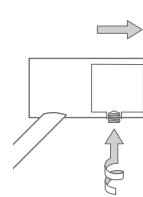

Draufsicht:

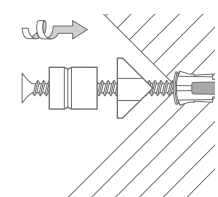

Montage G-VW Kleiderstange:

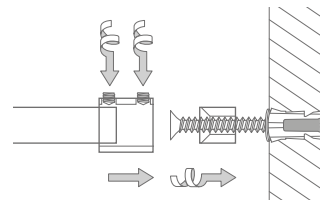

Produktbeispiel G300VW Seitenansicht:

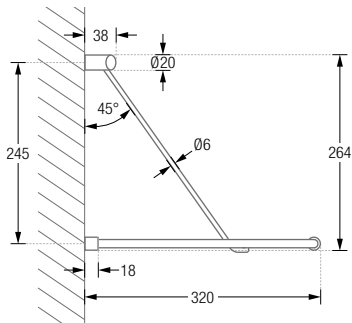

Produktbeispiel G300VW Draufsicht:

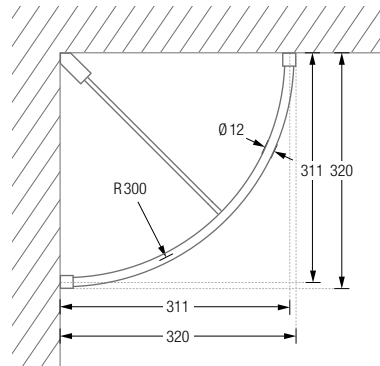

Produktbeispiel G500VW Seitenansicht:

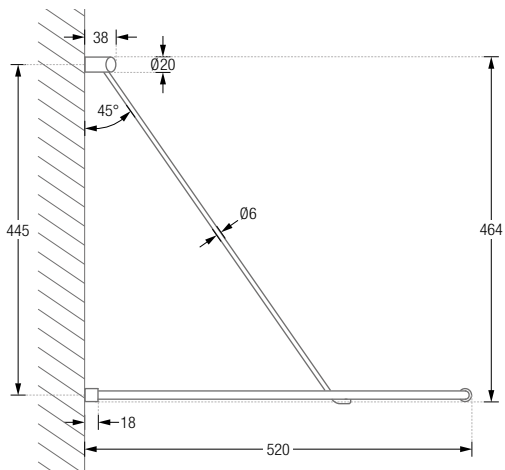

Produktbeispiel G500VW Draufsicht:

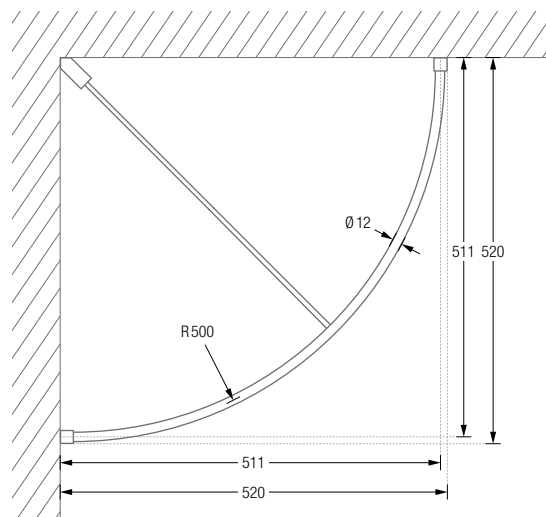

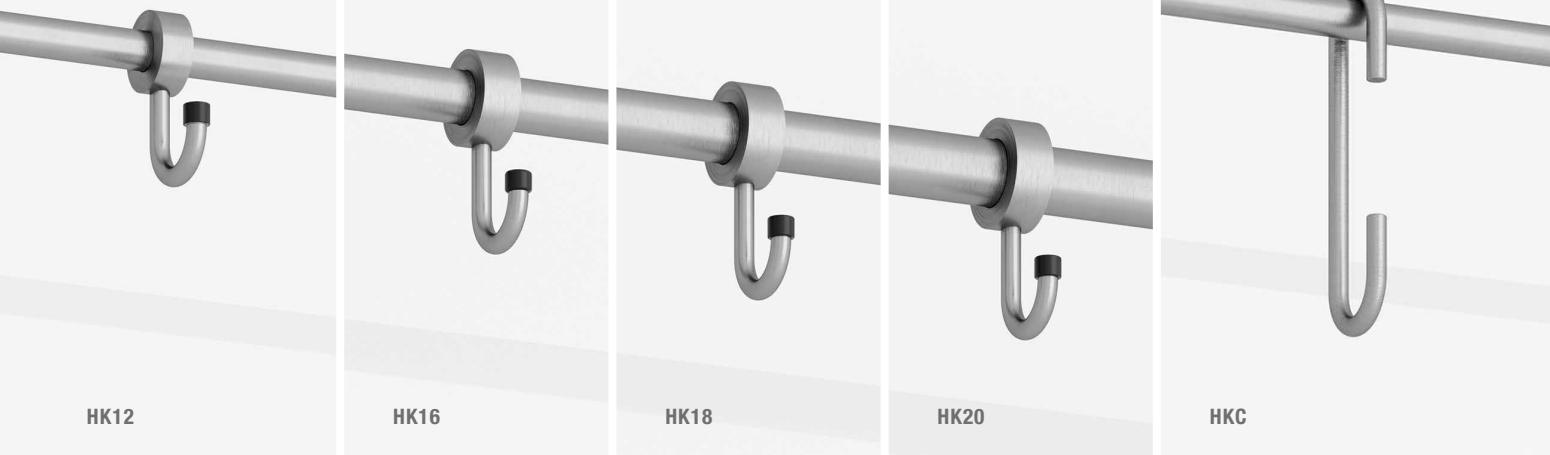

HK12

HK16

HK18

HK20

HKC

## WANDGARDEROBEN ZUBEHÖR

### KLEIDERHAKEN

Kleiderhaken zum Einfädeln und Feststellen an Kleiderstangen. Inklusive einer schwarzen Schutzkappe\*. Edelstahl massiv, gebürstet, seidig-matt handgeschliffen.

**HK12** Ausführung für Edelstahlstangen  $\varnothing 12$  mm.

**HK16** Ausführung für Edelstahlstangen  $\varnothing 16$  mm.

**HK18** Ausführung für Edelstahlstangen  $\varnothing 18$  mm.

**HK20** Ausführung für Edelstahlstangen  $\varnothing 20$  mm.

HK12:

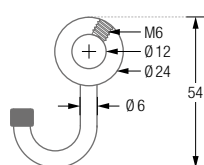

HK16:

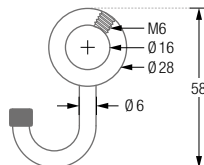

HK18:

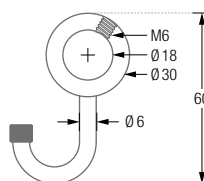

HK20:

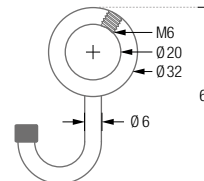

**HKC** C-Haken für Edelstahlstangen bis  $\varnothing 18$  mm, Edelstahl massiv, gebürstet.

HKC:

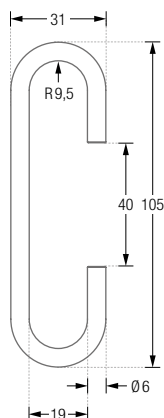



T3F

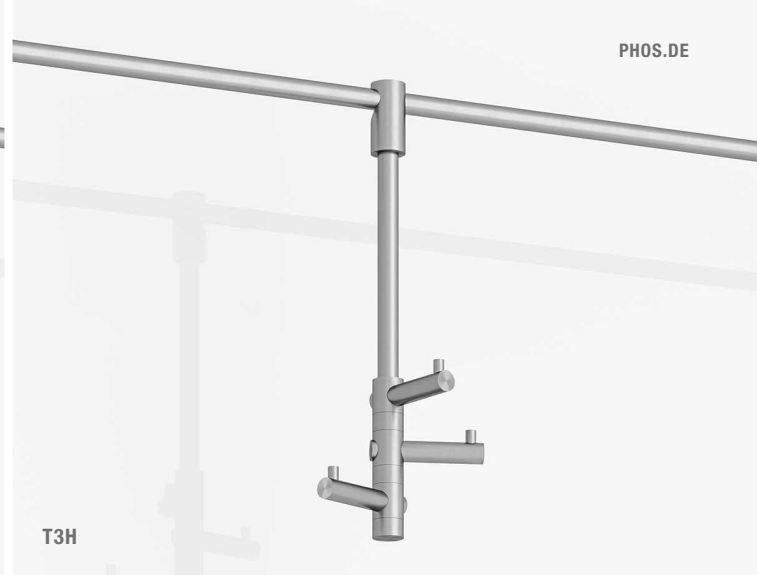

T3H

## WANDGARDEROBEN ZUBEHÖR HÄNGEELEMENTE

Hängeelemente Take 3 mit drei um 360° drehbaren Kleiderhaken, für Kleiderstangen Ø12 mm. Edelstahl massiv, gebürstet, seidig-matt handgeschliffen. Auch in individuellen Längen erhältlich.

T3F Take 3F zum diebstahlsicheren Einfädeln und optionalen Fixieren.

T3H Take 3H zum Einhängen.

T3F Seitenansicht:

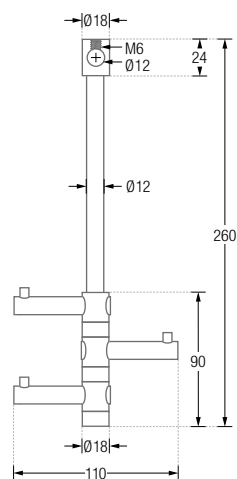

T3H Seitenansicht:

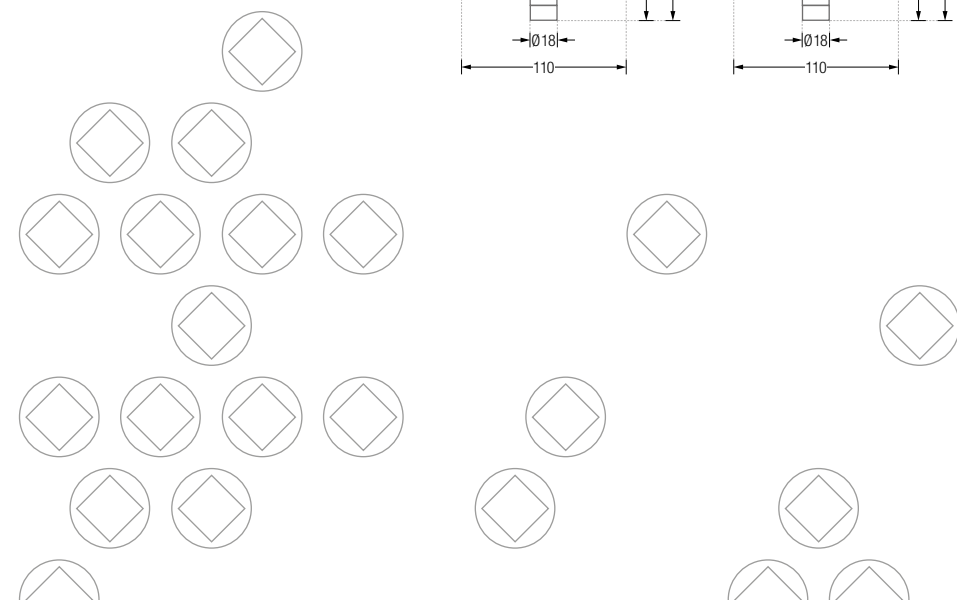
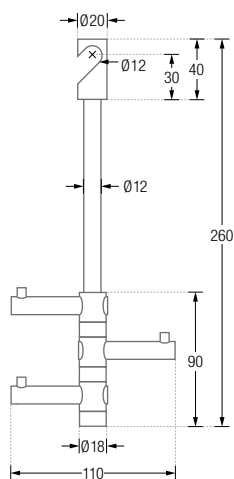

# WANDGARDEROBEN

## DESIGN-ÜBERSICHT

Maßstab 1:12

Wandgarderoben G13\*  
mit einer Kleiderstange  
Seitenansicht / Draufsicht

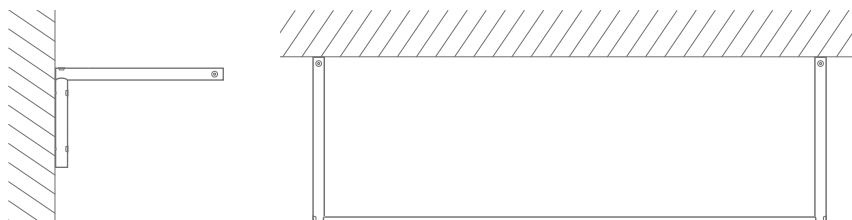

Wandgarderoben G15\*  
mit vier Kleiderstange  
Seitenansicht / Draufsicht

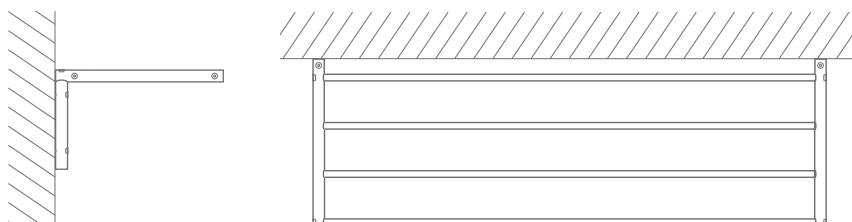

Wandgarderoben G17\*  
mit vier oberen Kleiderstangen,  
und einer unteren Kleider-  
hakenstange  
Seitenansicht / Draufsicht

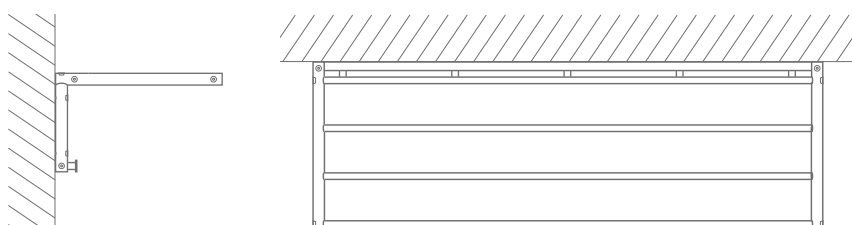

Wandgarderoben G18\*  
mit vier oberen und einer  
unteren Kleiderstange  
Seitenansicht / Draufsicht

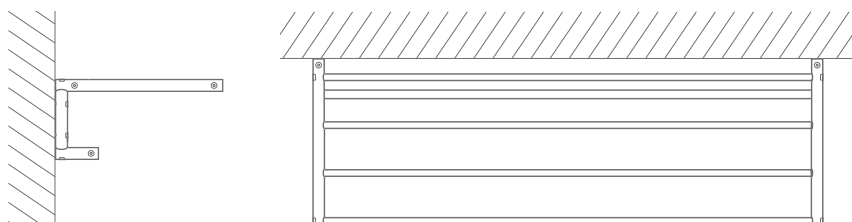

Wandgarderoben G4\*  
mit einer Kleiderstange  
Seitenansicht / Draufsicht

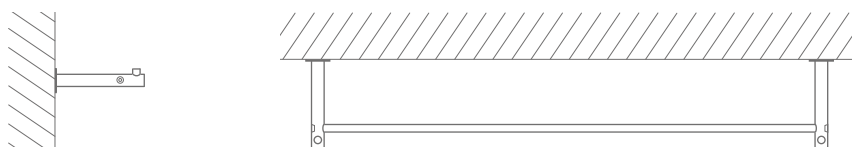

Klapp-Wandgarderoben  
Sant' Anselmo KLR  
mit vier Kleiderstangen  
Seitenansicht / Draufsicht

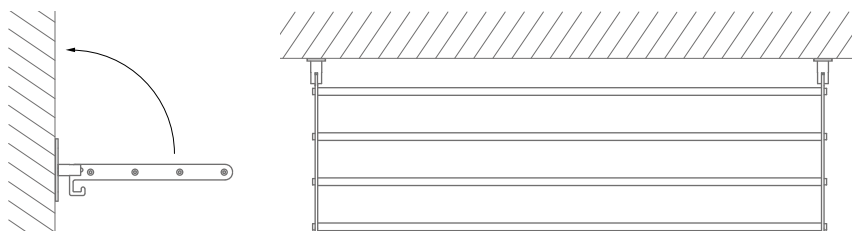

\*Mit zusätzlicher Glas- oder Holzablage erhältlich.

# WANDGARDEROBEN

## DESIGN-ÜBERSICHT

Maßstab 1:12

Wandgarderoben GU1  
mit einer gebogenen  
Kleiderstange in U-Form  
Seitenansicht / Draufsicht

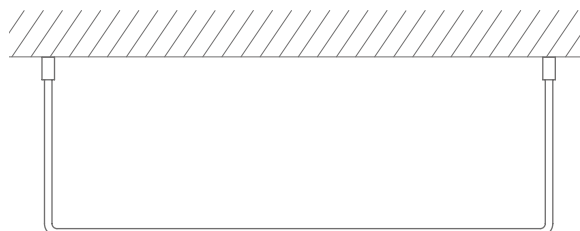
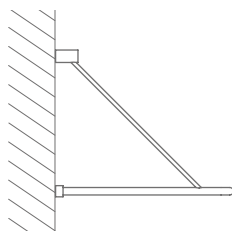

Wandgarderobe G45  
mit einer gebogenen  
Kleiderstange  
Seitenansicht / Draufsicht

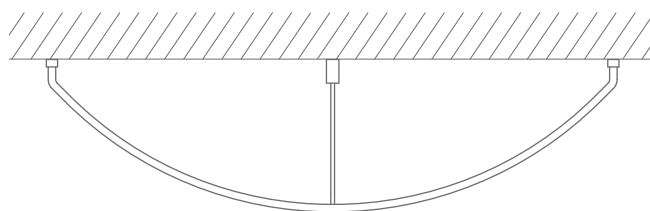
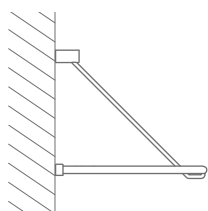

Wandgarderoben G-HW  
mit einer Halbkreis-  
Kleiderstange  
Seitenansicht / Draufsicht

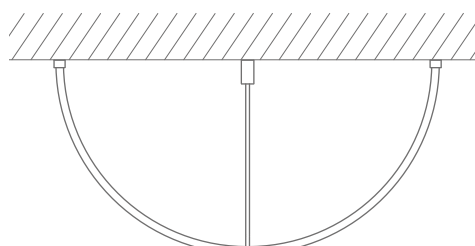
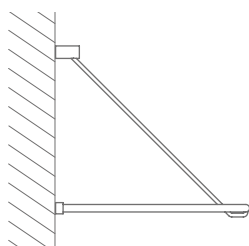

Eck-Wandgarderoben G-VW  
mit einer Viertelkreis-  
Kleiderstange  
Seitenansicht / Draufsicht

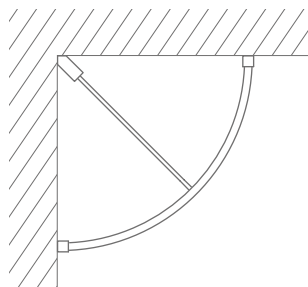
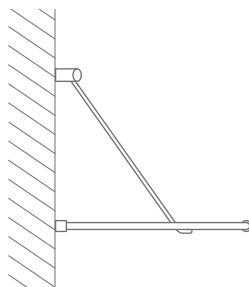

Wandgarderoben GLD  
mit einer geraden  
Kleiderstange in L-Form  
Seitenansicht / Draufsicht

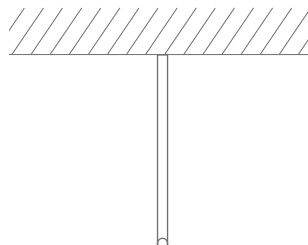
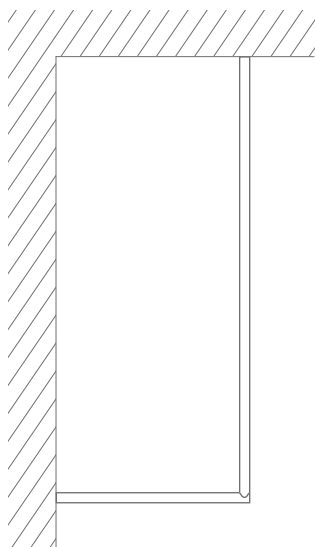



KB1H

KB1G

## KLEIDERBÜGEL

Kleiderbügel mit verdecktem 360° Drehmechanismus und formschönem Anschlussdetail ohne sichtbare Schraubverbindung. Edelstahl, Vollmaterial Ø10 mm, seidig-matt gebürstet.

**KB1** Kleiderbügel.

**KB1H** Kleider- und Hosenbügel.

**KB1G** Kleiderbügel für den öffentlichen Bereich mit geschlossenem Auge (Diebstahlschutz).

**KB1HG** Kleider- und Hosenbügel für den öffentlichen Bereich mit geschlossenem Auge (Diebstahlschutz).

KB1:

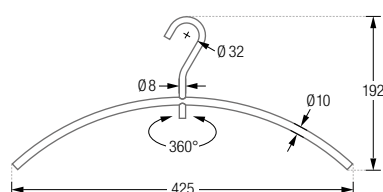

KB1H:

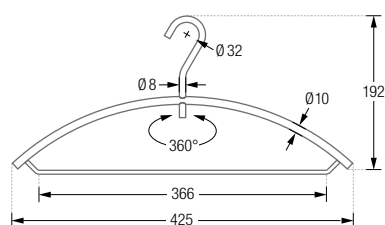

KB1G:

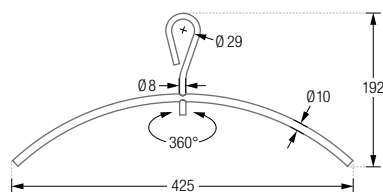

KB1HG:

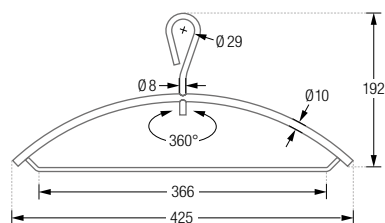



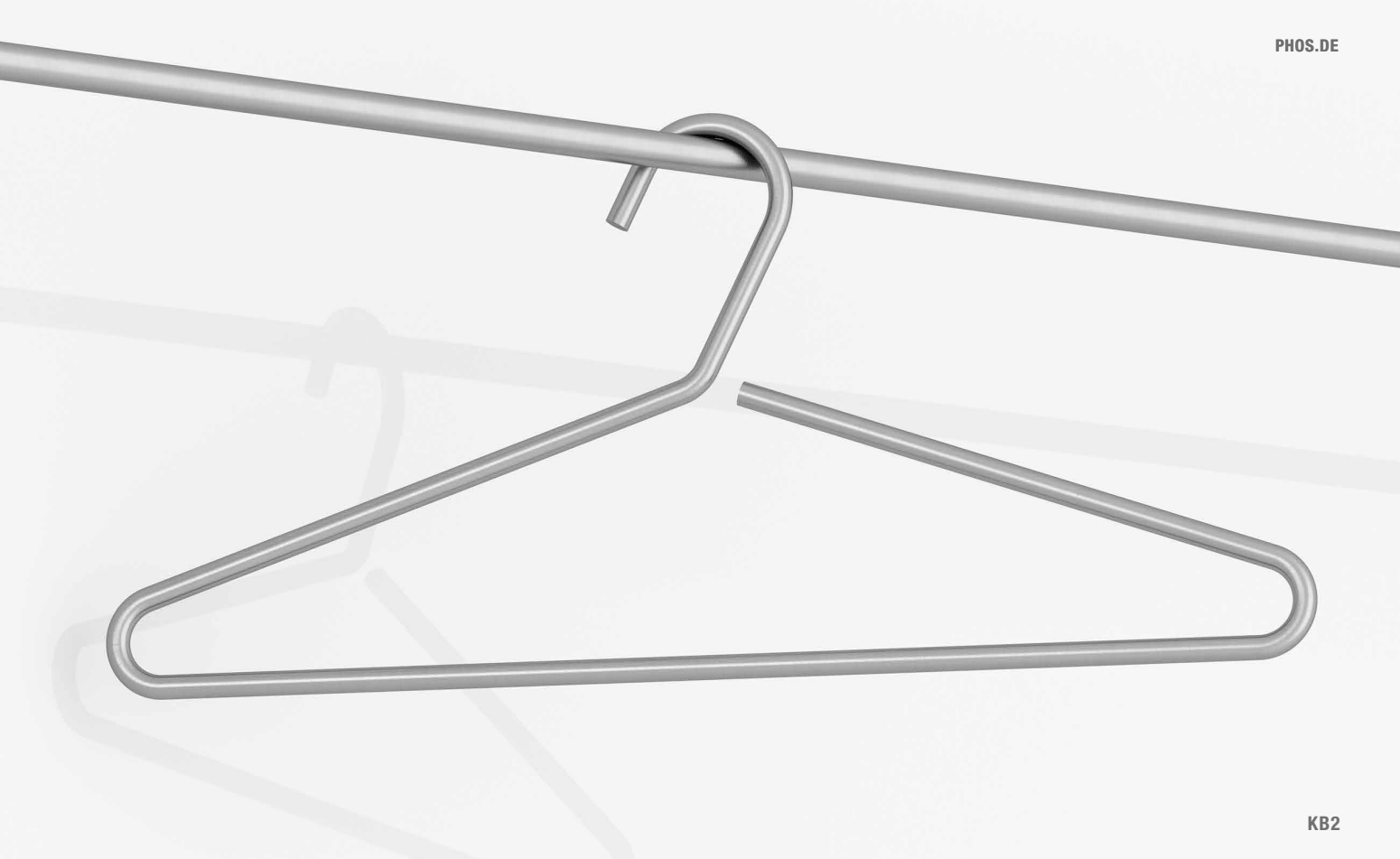

KB2

## KLEIDERBÜGEL

**KB2**

Kleider- und Hosenbügel aus einem Stück gebogen.  
Edelstahl, Vollmaterial Ø8 mm, seidig-matt gebürstet.

