

# SEILSPANNSYSTEME AXIAL UND WINKELFLEXIBEL FÜR WAND- ODER DECKENSCHRÄGEN



# SEILSPANNSYSTEME

## WINKELFLEXIBEL FÜR SCHRÄGEN

Winkelflexible Seilspannsysteme mit Spann- und Halteseite für Wand- oder Dachschrägen. Halter Ø 12 mm, mit Rosette Ø 25 mm. Die winkelflexiblen Seilspannsysteme können sowohl an der Wand als auch an der Decke montiert werden. Edelstahl massiv, gebürstet, seidig-matt handgeschliffen.

- SSASTW18Set5** Ausführung für bis zu 5 m Distanz, einseitig winkelflexibel.  
**SSASTW18Set10** Ausführung für bis zu 10 m Distanz, einseitig winkelflexibel.

SSASTW18 Deckenmontage Frontansicht bzw. Wandmontage Draufsicht:

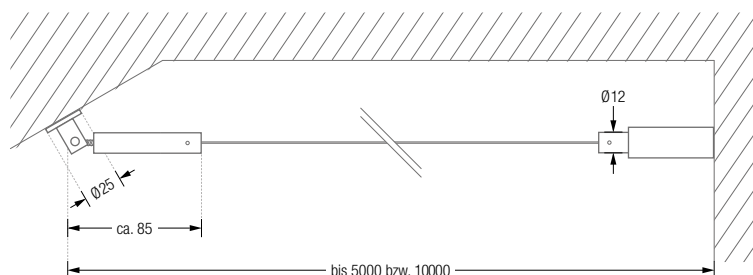

- SPWSPSet5** Ausführung für bis zu 5 m Distanz, beidseitig winkelflexibel.  
**SPWSPSet10** Ausführung für bis zu 10 m Distanz, beidseitig winkelflexibel.

SPWSP Deckenmontage Frontansicht bzw. Wandmontage Draufsicht:

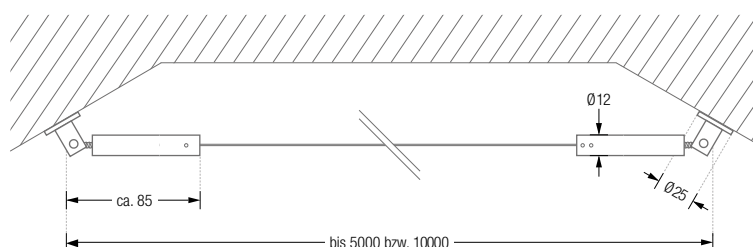

Bei längeren Spanndistanzen oder schwereren Vorhängen empfehlen wir die Verwendung eines zusätzlichen Seilzwischenträgers, um einem Durchhängen des Seils entgegenzuwirken. Der Seilzwischenträger kann sowohl an der Wand als auch an der Decke montiert werden. Zur Auswahl stehen drei unterschiedlich lange Wand- / Deckenabstände sowie eine Anfertigung nach individuellem Maß, siehe Seite 3.

Produktbeispiel SPWSP mit Seilzwischenträger ST20-55 Deckenmontage Frontansicht:

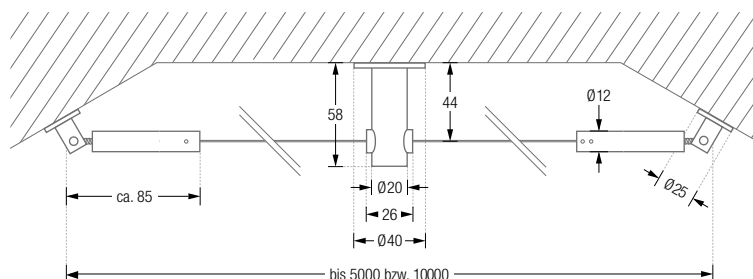

Alle Seilspannsysteme werden mit Seil (Ø1,5 mm) geliefert.

Seillängen mit Seitenschneider individuell ablängbar.

Inklusive Montagematerial.

Zubehör wie Seilzwischenträger oder Seileckkumlenker siehe Seite 3 f.

Raffhalter siehe Seite 7.

Vorhangringe R26C siehe Seite 5.

Montage winkelflexibles Wand- / Deckenlager:

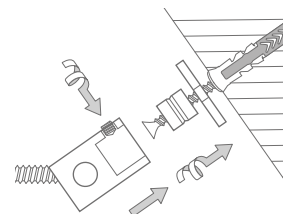

ST20-55 | RG26C

Inklusive Montagematerial.

Vorhangringe RG26C  
siehe Seite 5.

Montage ST20-55:

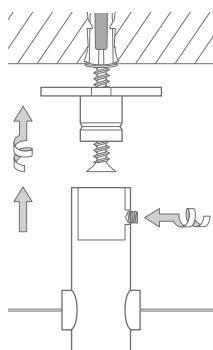

Montage STD:

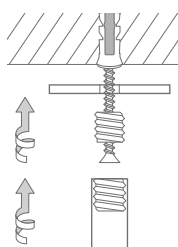

## SEILSPANNSYSTEME ZUBEHÖR

### SEILZWISCHENTRÄGER

Bei längeren Spannabständen oder schwereren Vorhängen empfehlen wir die Verwendung eines zusätzlichen Seilzwischenträgers, um einem Durchhängen des Seils entgegenzuwirken. Der Seilzwischenträger kann sowohl an der Wand als auch an der Decke montiert werden. Ø 20 mm mit Hutrosette Ø 40 mm, Edelstahl massiv, gebürstet, seidig-matt handgeschliffen. Zur Auswahl stehen drei unterschiedlich lange Wand-/Deckenabstände (passend zu den jeweiligen Systemen) sowie eine Anfertigung nach individuellem Maß.

- ST20-55 Ausführung mit 44 mm Wand-/Deckenabstand des Seils.  
 ST20-80 Ausführung mit 69 mm Wand-/Deckenabstand des Seils.  
 ST20-100 Ausführung mit 89 mm Wand-/Deckenabstand des Seils.

ST20-55:

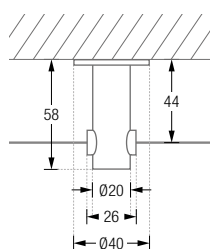

ST20-80:

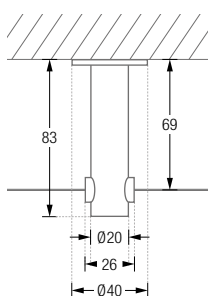

ST20-100:

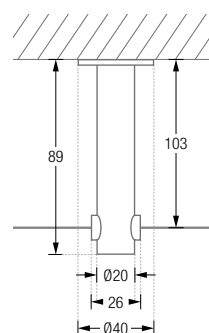

STD

Seilzwischenträger nach Maß (bis 20 cm), zur Wand- oder Deckenmontage. Passend für alle Seilspannsysteme. Ø 12 mm mit Rosette Ø 40 mm, Wandabstand nach Maß. Edelstahl massiv, gebürstet, seidig-matt handgeschliffen.

STD:

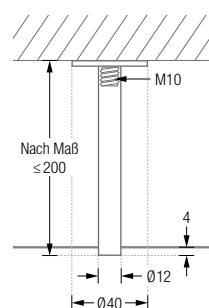



SU18-104



## SEILSPANNSYSTEME ZUBEHÖR

### SEILECKUMLENKER

Seileckumlenker  $\varnothing$  18 mm, zur Seilführung über Eck. Die Eckumlenker können sowohl in der Wandecke als auch in der Deckenecke montiert werden. Zur Auswahl stehen drei unterschiedlich lange Wand-/Deckenabstände – passend zu den Seilträgern. Edelstahl massiv, gebürstet, seidig-matt handgeschliffen.

**SU18-68** Ausführung mit 44 mm Wand-/Deckenabstand des Seils.

**SU18-104** Ausführung mit 69 mm Wand-/Deckenabstand des Seils.

**SU18-137** Ausführung mit 89 mm Wand-/Deckenabstand des Seils.

Individuelle Maße erhältlich.

Inklusive Montagematerial.

Montage auch über zwei Ecken möglich.

Montage SU18-68:

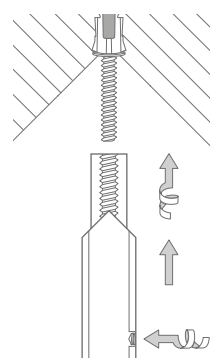

SU18-68:

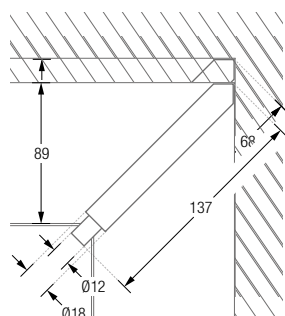

SU18-104:

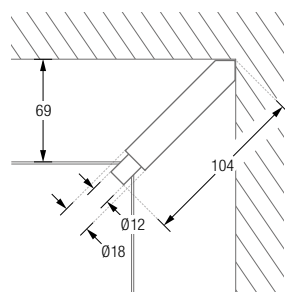

SU18-137:

Montagebeispiel Seileckumlenker SU18-68 mit Seilspannsystem SSAL20-55Set5 Draufsicht:

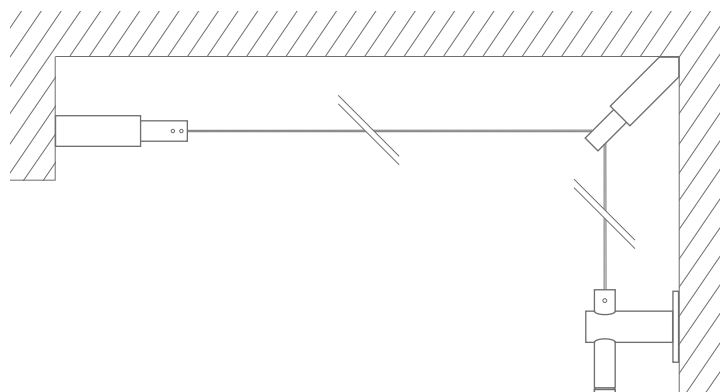



RG30-3



RG26C



HKD

## SEILSPANNSYSTEME ZUBEHÖR

### VORHANGRINGE UND HAKEN

#### RG30-3

Vorhangring geschlossen,  $\varnothing 30$  mm, Stärke 3 mm.  
Inklusive eines Faltenlegehakens aus transparentem  
Kunststoff. Edelstahl massiv, gebürstet.

RG30-3 Front- / Seitenansicht:

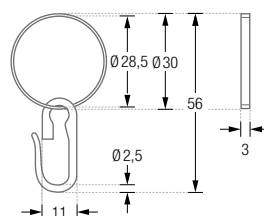

#### RG26C

Vorhangring geschlossen,  $\varnothing 26$  mm,  
Stärke 2 mm. Mit Clip zum Einklemmen.  
Stahl, vernickelt.

RG26C Front- / Seitenansicht:

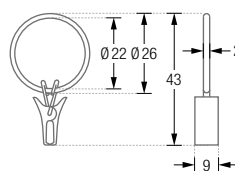

HKD:

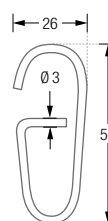

#### HKD

Gebogener Durchschleuder-Vorhanghaken,  
Breite 26 mm, Höhe 58 mm, Stärke 3 mm.  
Edelstahl massiv, gebürstet.

#### FLH

Faltenlegehaken aus transparentem Kunststoff.  
Zur Verwendung mit allen geschlossenen Ringen.

FLH:

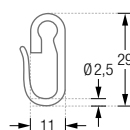

SRS:

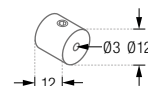

#### SRS

Seilstopper zum Fixieren des letzten Vorhangrings  
an beliebiger Stelle des Seils. Edelstahl  
massiv, gebürstet, seidig-matt handgeschliffen.

SPH2-5 | RG30-3

## SEILSPANNSYSTEME ZUBEHÖR

### ERSATZSEILE FÜR AXIALE SEILSPANNSYSTEME

- SPH2-3 Ersatzseil für axiale Seilspannsysteme, Ausführung für bis zu 3 m Distanz.
- SPH2-5 Ersatzseil für axiale Seilspannsysteme, Ausführung für bis zu 5 m Distanz.
- SPH2-10 Ersatzseil für axiale Seilspannsysteme, Ausführung für bis zu 10 m Distanz.

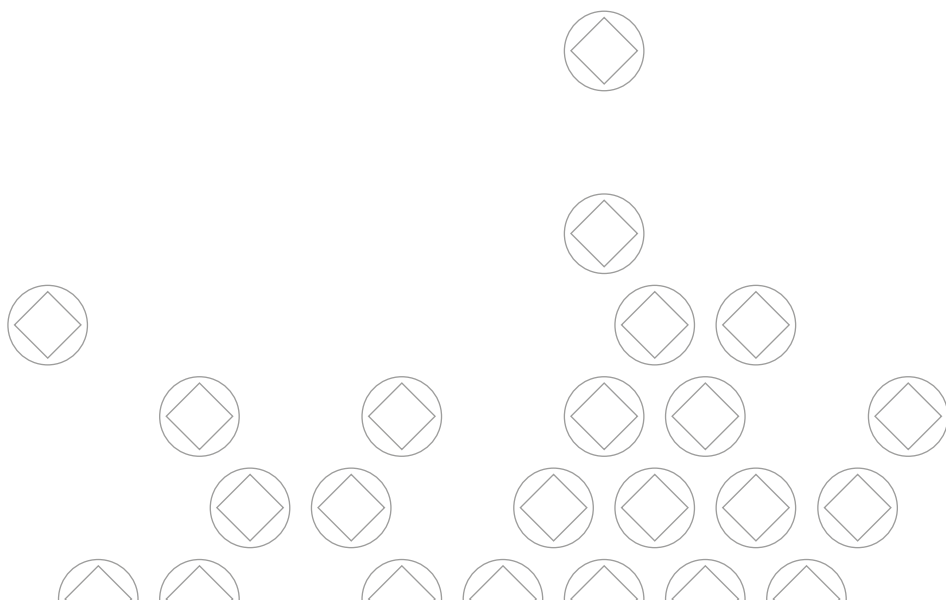

VRH1

VRH2

## VORHANG-RAFFHALTER

Raff- und Schalhalter für Vorhänge, Gardinen und Schals.  
Edelstahl massiv, gebürstet, seidig-matt handgeschliffen.

**VRH1** Ausführung in 55 mm Breite, Tiefe 109 mm, mit Rosette Ø 40 mm.

**VRH2** Ausführung in 120 mm Breite, Tiefe 108 mm.

Zur verdeckten Verschraubung mit zweiteiliger Rosette Ø 40 mm.

Inklusive Montagematerial.

Montage VRH2:

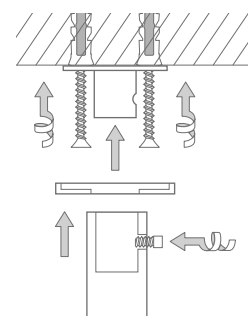

VRH1 Frontansicht:

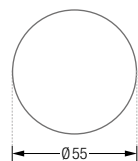

VRH1 Draufsicht:

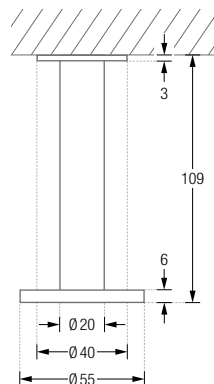

VRH2 Frontansicht:

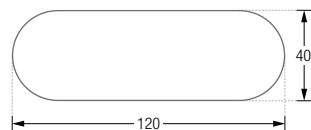

VRH2 Draufsicht:

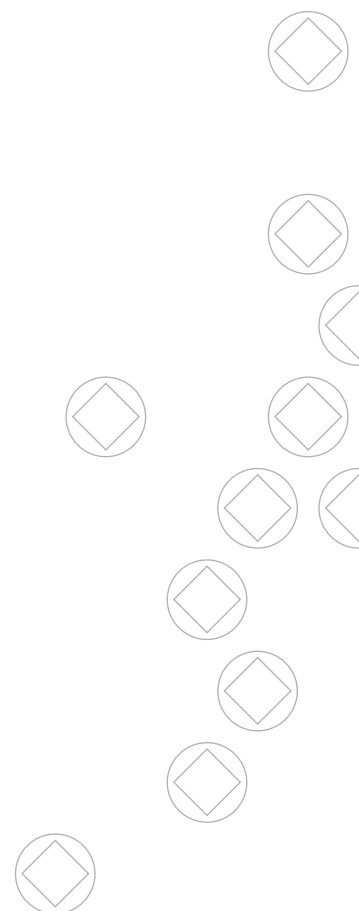
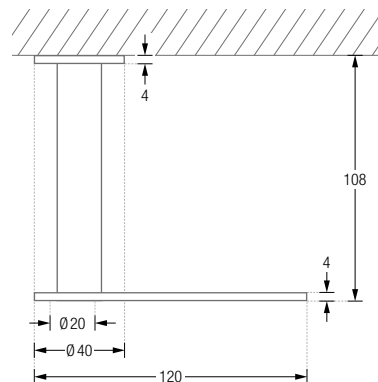

# SEILSPANNSYSTEME

## DESIGN-ÜBERSICHT

Maßstab 1:2



SSA12 / SSA18 axial zur Wandmontage



SSL20 lateral zur Wand- oder Deckenmontage



SSAL20 axial-lateral zur Wand- oder Deckenmontage



SSASTW18 winkelflexibel für Wand- oder Dachschrägen



SPWSP beidseitig winkelflexibel für Wand- oder Dachschrägen