

VORHANGSTANGEN

NISCHENSTANGEN Ø 12 mm



Inklusive Montagematerial.

Montage VSN12:

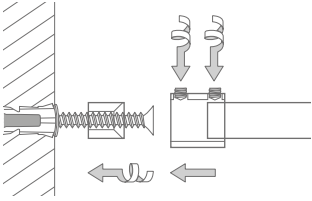

VORHANGSTANGEN NISCHENSTANGEN Ø 12 MM

Vorhangstangen Ø 12 mm, für Nischen. Inklusive zweier Wandlager WL12 zur einfachen Befestigung. Edelstahl massiv, gebürstet, seidig-matt handgeschliffen.

VSN12-1 Ausführung bis 100 cm Länge. Gewünschtes Nischenmaß bitte angeben!

VSN12-2 Ausführung in 100 bis 160 cm Länge. Gewünschtes Nischenmaß bitte angeben!

VSN12-1 / -2:

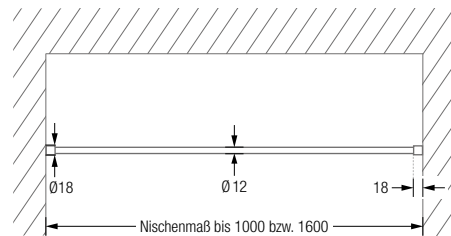

Vorhangstangen Ø 12 mm, für Nischen. Inklusive zweier Wandlager WL12 zur einfachen Befestigung. Inklusive eines Durchschleuderträgers zur Deckenabhängung in 40 cm Länge, mit Justiermöglichkeit ± 10 mm. Abhängung mit Metallsäge individuell einkürzbar. Edelstahl massiv, gebürstet, seidig-matt handgeschliffen.

VSN12-3 Ausführung in 160 bis 190 cm Länge. Gewünschtes Nischenmaß bitte angeben!

VSN12-4 Ausführung in 190 bis 220 cm Länge. Gewünschtes Nischenmaß bitte angeben!

VSN12-3 / -4:

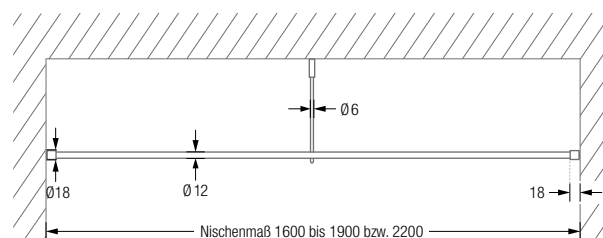



RG34-6K



RG30-3



RG26C



FLH

VORHANGSTANGEN Ø 12 MM

VORHANGRINGE

RG34-6K

Vorhangring mit Kratzschutz, geschlossen, Ø 34 mm, Stärke 6 mm. Inklusive eines Faltenlegehakens aus transparentem Kunststoff. Stahl, vernickelt.

RG34-6K Front- / Seitenansicht:

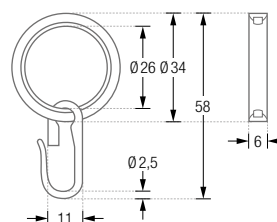

RG30-3

Vorhangring geschlossen, Ø 30 mm, Stärke 3 mm. Inklusive eines Faltenlegehakens aus transparentem Kunststoff. Edelstahl massiv, gebürstet.

RG30-3 Front- / Seitenansicht:

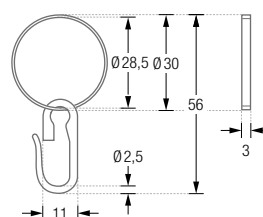

RG26C

Vorhangring geschlossen, Ø 26 mm, Stärke 2 mm. Mit Clip zum Einklemmen. Stahl, vernickelt.

RG26C Front- / Seitenansicht:

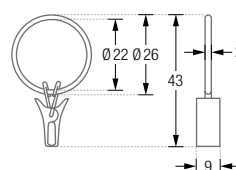

FLH

Faltenlegehaken aus transparentem Kunststoff. Zur Verwendung mit allen geschlossenen Ringen.

FLH:

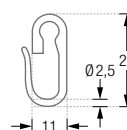



HKC



DTD | HKD

VORHANGSTANGEN Ø 12 MM

STELLRING

SR12

Stellring zur Fixierung von Vorhangringen an beliebiger Stelle der Vorhangstange. Edelstahl massiv, gebürstet, seidig-matt handgeschliffen.

SR12:

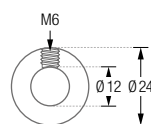

HAKEN

HKD

Gebogener Durchschleuder-Vorhanghaken vorgespannt zum Überklipsen auf Vorhangstangen bis Ø 12 mm. Breite 26 mm, Höhe 58 mm, Stärke 3 mm. Speziell geeignet zum Einsatz mit Durchschleuderträgern. Edelstahl massiv, gebürstet.

HKC

C-Haken für Vorhangstangen bis Ø 18 mm. Edelstahl massiv, gebürstet.

HKD:

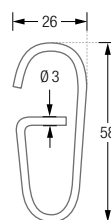

HKC:

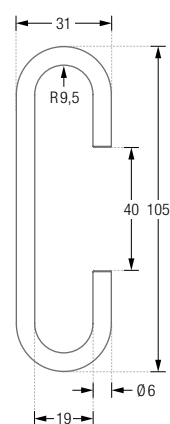

DURCHSCHLEUDERTRÄGER ZUR DECKENMONTAGE FÜR VORHANGSTANGEN Ø 12 MM

DTD

Durchschleuderträger, Deckenabhängung für Vorhangstangen. Länge 40 cm, mit Justiermöglichkeit ± 10 mm. Mit Metallsäge individuell einkürzbar. Edelstahl massiv, gebürstet, seidig-matt handgeschliffen.

DTDM

Durchschleuderträger, Deckenabhängung wie DTD in individueller Länge auf Maß. Edelstahl massiv, gebürstet, seidig-matt handgeschliffen.

Inklusive Montagematerial.

Montage DTD / DTDM:

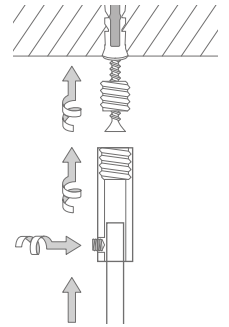

DTD Seitenansicht:

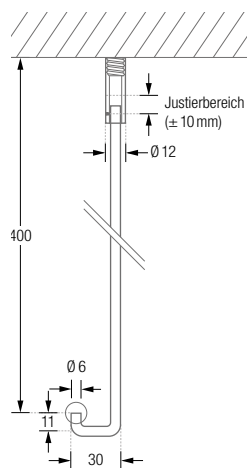

DTDM Seitenansicht:

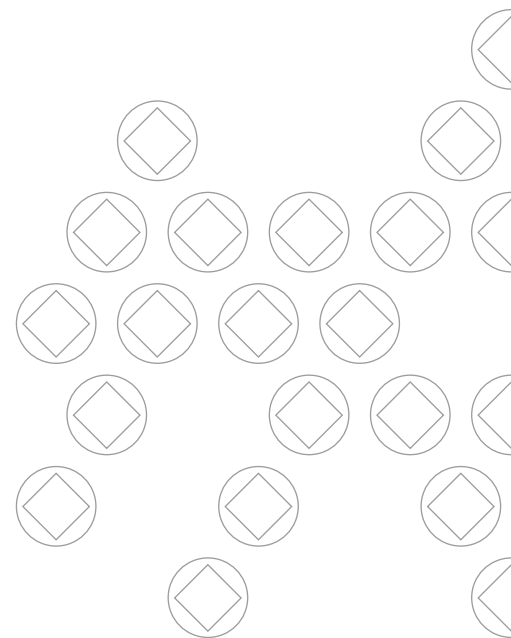
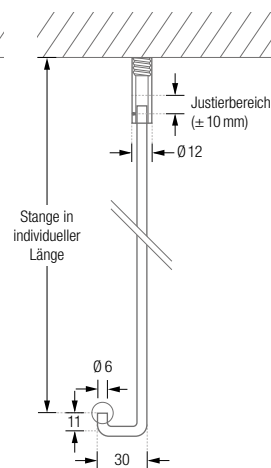

VRH1

VRH2

VORHANG-RAFFHALTER

Raff- und Schalhalter für Vorhänge, Gardinen und Schals.
Edelstahl massiv, gebürstet, seidig-matt handgeschliffen.

VRH1 Ausführung in 55 mm Breite, Tiefe 109 mm, mit Rosette Ø 40 mm.

VRH2 Ausführung in 120 mm Breite, Tiefe 108 mm.

Zur verdeckten Verschraubung mit zweiteiliger Rosette Ø 40 mm.

Inklusive Montagematerial.

Montage VRH2:

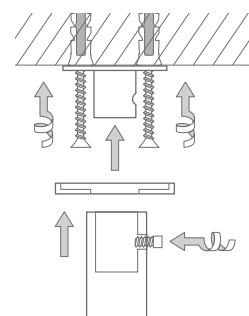

VRH1 Frontansicht:

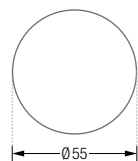

VRH1 Draufsicht:

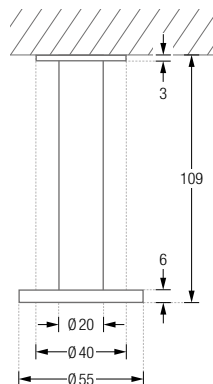

VRH2 Frontansicht:

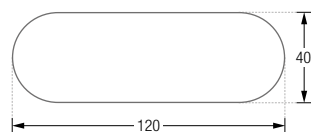

VRH2 Draufsicht:

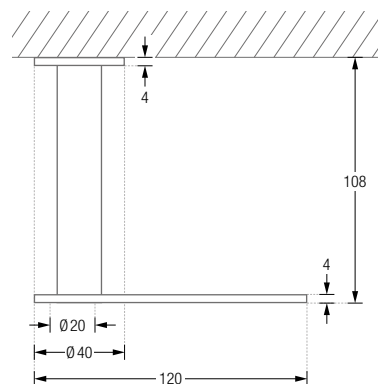

VORHANGSTANGEN

DESIGN-ÜBERSICHT

Maßstab 1:10



VS20-80 / -100

Ø 12 mm, Wandmontage, durchlaufende Stange*

VS20-80-D / -100-D

Ø 12 mm, Deckenmontage, durchlaufende Stange*



VS20-80E / -100E

Ø 12 mm, Wandmontage, Endstangenhalter*

VS20-80E-D / -100E-D

Ø 12 mm, Deckenmontage, Endstangenhalter*

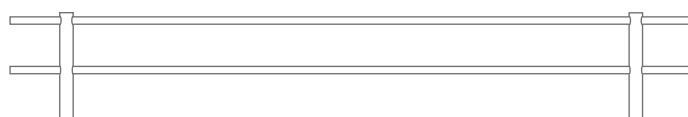

VS20-140D

Ø 12 mm, Wandmontage, zweiläufig, durchlaufende Stangen*

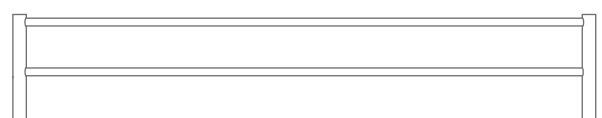

VS20-140ED

Ø 12 mm, Wandmontage, zweiläufig, Endstangenhalter*

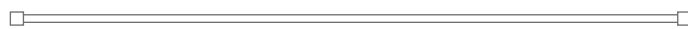

VSN12 Ø 12 mm, Nischenstange**, Wandmontage



VSRN20 Ø 20 mm, Nischenstange, Wandmontage



VTKS12 Ø 12 mm, Klemmstange, Wandmontage



VTKS20 Ø 20 mm, Klemmstange, Wandmontage



VSS

Ø 12 mm, schwenkbare Stange, Wandmontage



VS26-95 / -135

Ø 20 mm, Wandmontage, durchlaufende Stange*



VS26-95-AS / -135-AS

Ø 20 mm, Wandmontage, durchlaufende Stange*
und Abschlusschraube



VS26-95-WL / -135-WL

Ø 20 mm, Wandmontage, durchlaufende Stange
und Wandlager



VS26-95-ASWL / -135-ASWL

Ø 20 mm, Wandmontage, durchlaufende Stange,
Abschlusschraube und Wandlager

*Ab 200 cm Länge mit einem, ab 400 cm Länge mit zwei und bei 600 cm Länge mit drei Zwischenträger/n.

**Ab 160 cm Länge mit einem Durchschleuderträger zur Deckenabhängung.