

# VORHANGSTANGEN

## KLEMMSTANGEN Ø 12 mm

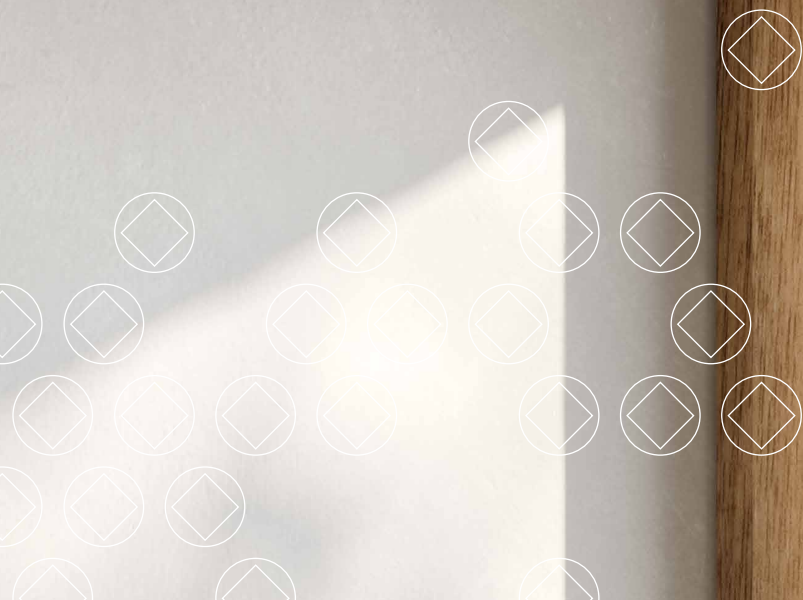

## VORHANGSTANGEN KLEMMSTANGEN Ø 12 MM

Klemmstangen Ø 12 mm nach Maß, für Nischen oder in Fenster-Laibungen bis 100 cm.  
Mit schwarzen oder weißen Endkappen\*. Einfache Montage mittels Drehmechanismus.  
Klemmbereich ± 20 mm. Edelstahl, seidig-matt handgeschliffen.

**VTKS12-1-S** Ausführung mit schwarzen Endkappen\*. Nischenmaß bitte angeben!

**VTKS12-1-W** Ausführung mit weißen Endkappen\*. Nischenmaß bitte angeben!

VTKS12-1-S/-W:

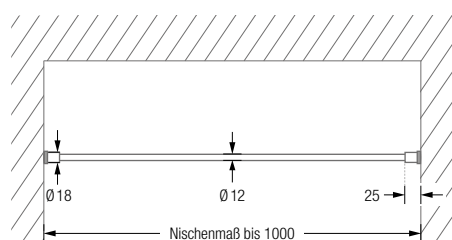

VTKS12-1-S/-W Montage:

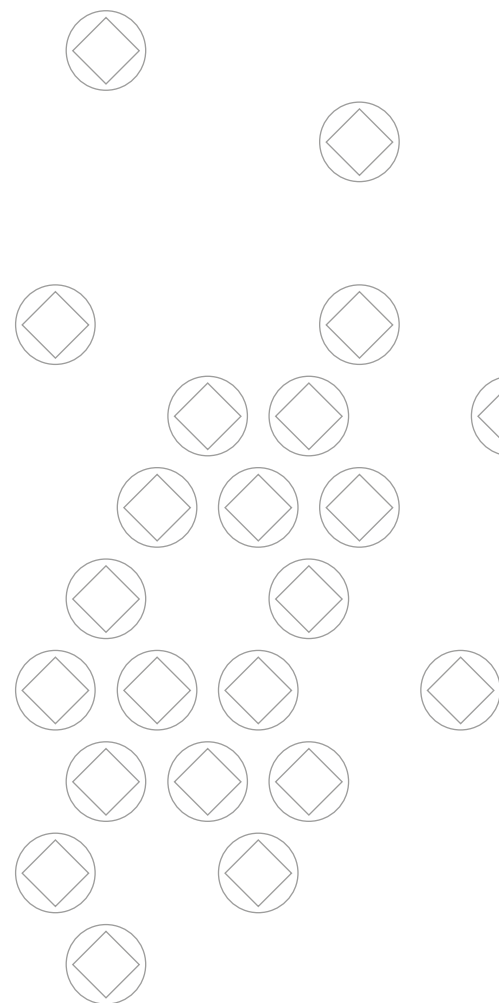
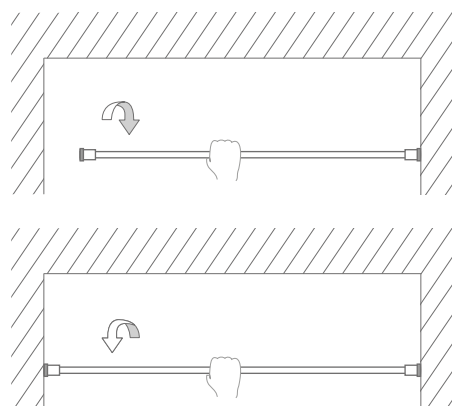



RG34-6K



RG30-3



RG26C



FLH

## VORHANGSTANGEN Ø 12 MM

### VORHANGRINGE

#### RG34-6K

Vorhangring mit Kratzschutz, geschlossen, Ø 34 mm, Stärke 6 mm. Inklusive eines Faltenlegehakens aus transparentem Kunststoff. Stahl, vernickelt.

RG34-6K Front- / Seitenansicht:

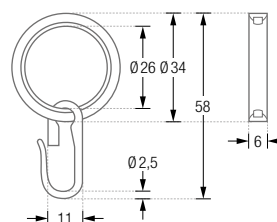

#### RG30-3

Vorhangring geschlossen, Ø 30 mm, Stärke 3 mm. Inklusive eines Faltenlegehakens aus transparentem Kunststoff. Edelstahl massiv, gebürstet.

RG30-3 Front- / Seitenansicht:

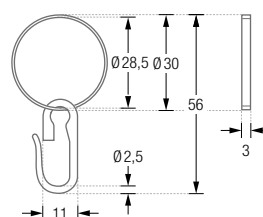

#### RG26C

Vorhangring geschlossen, Ø 26 mm, Stärke 2 mm. Mit Clip zum Einklemmen. Stahl, vernickelt.

RG26C Front- / Seitenansicht:

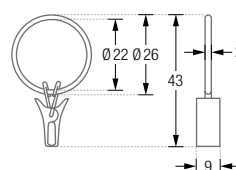

#### FLH

Faltenlegehaken aus transparentem Kunststoff. Zur Verwendung mit allen geschlossenen Ringen.

FLH:

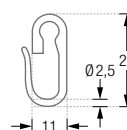



HKC



DTD | HKD

## VORHANGSTANGEN Ø 12 MM

### STELLRING

#### SR12

Stellring zur Fixierung von Vorhangringen an beliebiger Stelle der Vorhangstange. Edelstahl massiv, gebürstet, seidig-matt handgeschliffen.

#### SR12:

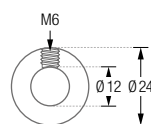

### HAKEN

#### HKD

Gebogener Durchschleuder-Vorhanghaken vorgespannt zum Überklipsen auf Vorhangstangen bis Ø 12 mm. Breite 26 mm, Höhe 58 mm, Stärke 3 mm. Speziell geeignet zum Einsatz mit Durchschleuderträgern. Edelstahl massiv, gebürstet.

#### HKC

C-Haken für Vorhangstangen bis Ø 18 mm. Edelstahl massiv, gebürstet.

#### HKD:

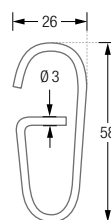

#### HKC:

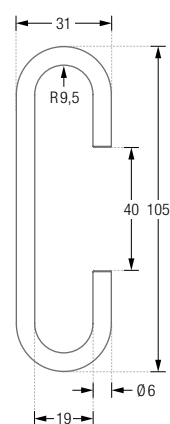

VRH1

VRH2

## VORHANG-RAFFHALTER

Raff- und Schalhalter für Vorhänge, Gardinen und Schals.  
Edelstahl massiv, gebürstet, seidig-matt handgeschliffen.

**VRH1** Ausführung in 55 mm Breite, Tiefe 109 mm, mit Rosette Ø 40 mm.

**VRH2** Ausführung in 120 mm Breite, Tiefe 108 mm.

Zur verdeckten Verschraubung mit zweiteiliger Rosette Ø 40 mm.

Inklusive Montagematerial.

Montage VRH2:

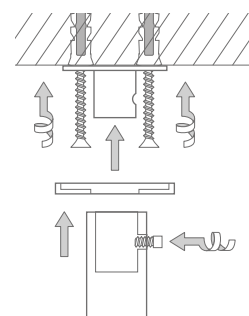

VRH1 Frontansicht:

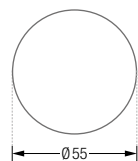

VRH1 Draufsicht:

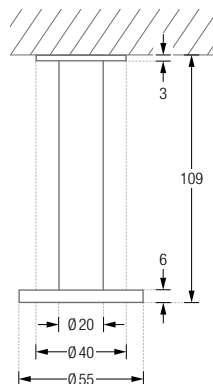

VRH2 Frontansicht:

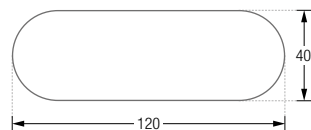

VRH2 Draufsicht:

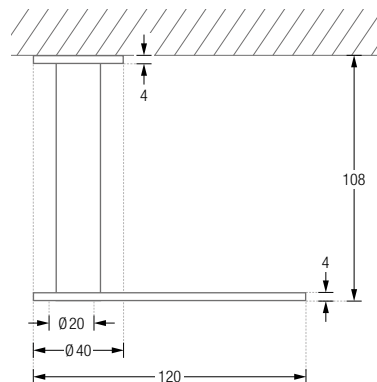

# VORHANGSTANGEN

## DESIGN-ÜBERSICHT

Maßstab 1:10



**VS20-80 / -100**

Ø 12 mm, Wandmontage, durchlaufende Stange\*

**VS20-80-D / -100-D**

Ø 12 mm, Deckenmontage, durchlaufende Stange\*



**VS20-80E / -100E**

Ø 12 mm, Wandmontage, Endstangenhalter\*

**VS20-80E-D / -100E-D**

Ø 12 mm, Deckenmontage, Endstangenhalter\*

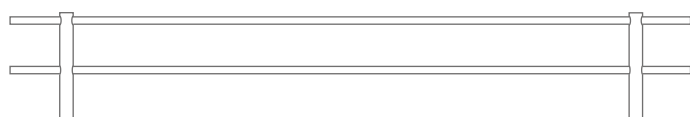

**VS20-140D**

Ø 12 mm, Wandmontage, zweiläufig, durchlaufende Stangen\*

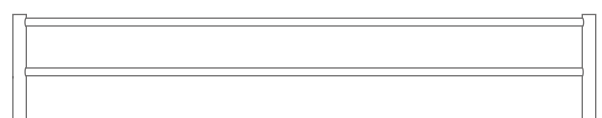

**VS20-140ED**

Ø 12 mm, Wandmontage, zweiläufig, Endstangenhalter\*

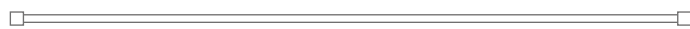

**VSN12** Ø 12 mm, Nischenstange\*\*, Wandmontage



**VSRN20** Ø 20 mm, Nischenstange, Wandmontage



**VTKS12** Ø 12 mm, Klemmstange, Wandmontage



**VTKS20** Ø 20 mm, Klemmstange, Wandmontage



**VSS**

Ø 12 mm, schwenkbare Stange, Wandmontage



**VS26-95 / -135**

Ø 20 mm, Wandmontage, durchlaufende Stange\*



**VS26-95-AS / -135-AS**

Ø 20 mm, Wandmontage, durchlaufende Stange\*  
und Abschlusschraube



**VS26-95-WL / -135-WL**

Ø 20 mm, Wandmontage, durchlaufende Stange  
und Wandlager



**VS26-95-ASWL / -135-ASWL**

Ø 20 mm, Wandmontage, durchlaufende Stange,  
Abschlusschraube und Wandlager

\*Ab 200 cm Länge mit einem, ab 400 cm Länge mit zwei und bei 600 cm Länge mit drei Zwischenträger/n.

\*\*Ab 160 cm Länge mit einem Durchschleuderträger zur Deckenabhängung.