



Prospekt
Garderobenleisten

PHOS
Edelstahl konstruktiv



HL S 3 H



HL S 5 H

Garderobenleisten · Hakenleisten mit Rundstab und Huthaken

Edelstahl massiv, Haken aus einem Stück gedreht, handgeschliffen. Montage rückseitig verschraubt ebenso möglich.

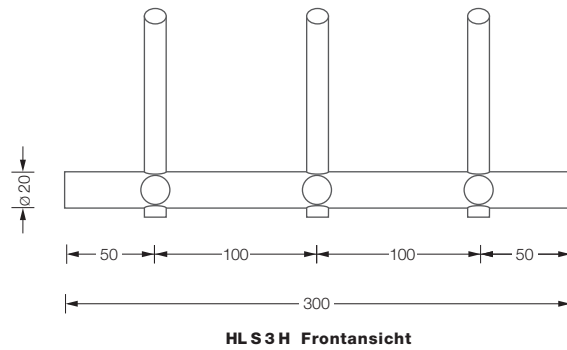

HL S 3 H **196,-**
Garderobenleiste mit drei Kleiderhaken HG 16-32 und drei Huthaken. Gesamtbreite 300 mm.

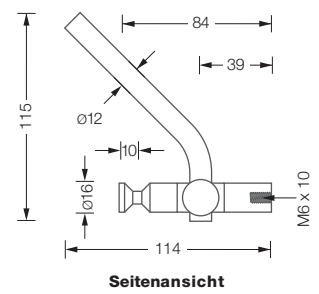

HL S 4 H **218,-**
Garderobenleiste mit vier Kleider- und Huthaken. Breite 400 mm.

HL S 5 H **240,-**
Garderobenleiste mit fünf Kleider- und fünf Huthaken. Breite 500 mm.

VK Preise o. MwSt. - Lieferung inkl. Montagematerial

! Individuelle Maße erhältlich.





HL S 3



HL S 5

Garderobenleisten · Hakenleisten mit Rundstab

Edelstahl massiv, Haken aus einem Stück gedreht, handgeschliffen. Montage rückseitig verschraubt ebenso möglich.

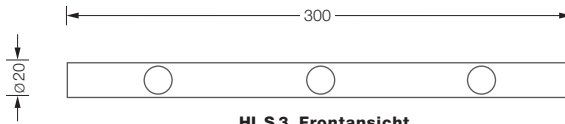

HL S 3 **149,-**
Garderobenleiste mit drei Kleiderhaken HG 16-32 mit konischer Nut. Gesamtbreite 300 mm.

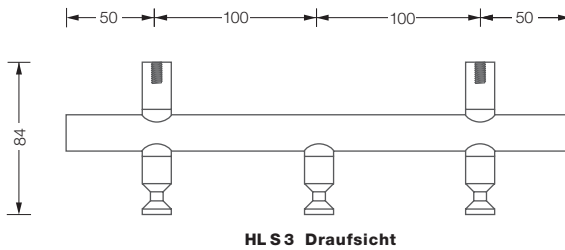
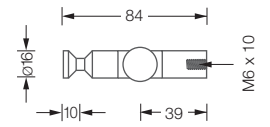

HL S 4 **172,-**
Garderobenleiste mit vier Kleiderhaken HG 16-32 mit konischer Nut. Gesamtbreite 400 mm.

HL S 5 **196,-**
Garderobenleiste mit fünf Kleiderhaken HG 16-32 mit konischer Nut. Gesamtbreite 500 mm.

VK Preise o. MwSt. - Lieferung inkl. Montagematerial



Individuelle Maße erhältlich.





HL 3



HL 5

Garderobenleisten · Hakenleisten mit Schild

Edelstahl massiv, Haken aus einem Stück gedreht, handgeschliffen. Montage rückseitig verschraubt ebenso möglich.

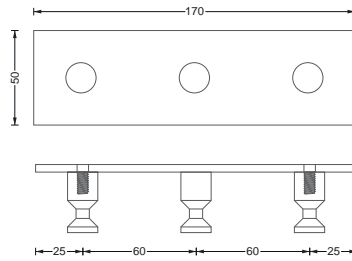

HL 3 **68,-**
Garderobenleiste mit drei Kleiderhaken HG 16-32 mit konischer Nut. Gesamtbreite 170 mm.

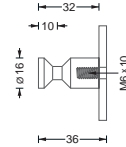

HL 4 **82,-**
Garderobenleiste mit vier Kleiderhaken HG 16-32 mit konischer Nut. Gesamtbreite 230 mm.

HL 5 **96,-**
Garderobenleiste mit fünf Kleiderhaken HG 16-32 mit konischer Nut. Gesamtbreite 290 mm.

📏 Individuelle Maße erhältlich.

VK Preise o. MwSt. - Lieferung inkl. Montagematerial





HL X 4

Garderobenleisten · Hakenleisten mit gebogenen Kleiderhaken

Edelstahl massiv, Haken aus einem Stück gedreht, handgeschliffen. Montage rückseitig verschraubt ebenso möglich.

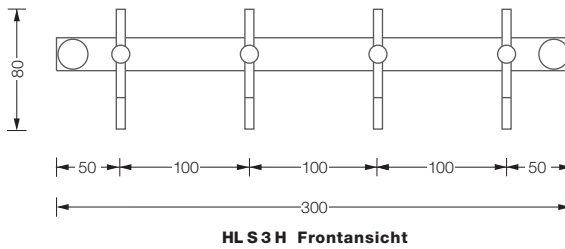

HL X 3 88,-
Garderobenleiste mit drei gebogenen Kleiderhaken.
Gesamtbreite 300 mm.

HL X 4 102,-
Garderobenleiste mit vier gebogenen Kleiderhaken.
Gesamtbreite 400 mm.

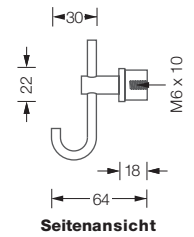

HL X 5 118,-
Garderobenleiste mit fünf gebogenen Kleiderhaken.
Gesamtbreite 500 mm.

VK Preise o. MwSt. - Lieferung inkl. Montagematerial



Individuelle Maße erhältlich.





TG 2



TG 5

Türgarderobe · Garderobenleiste zum Einhängen

Edelstahl massiv, gebürstet. Gelasert und gekantet. Kleiderhaken aus einem Stück gedreht. Türgarderobe mit Kleiderhaken mit O-Ring zum Einhängen an Türfalzen.

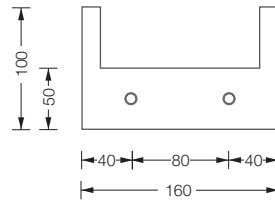

TG 2 **38,-**
Garderobenleiste mit zwei Kleiderhaken mit O-Ring*. Inklusive beigelegten Türblattschonern aus Zellkautschuk**.

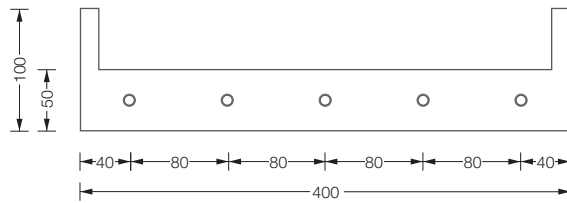
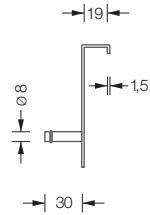

TG 5 **82,-**
Garderobenleiste mit fünf Kleiderhaken mit O-Ring*. Inklusive beigelegten Türblattschonern aus Zellkautschuk**.

VK Preise o. MwSt. - Lieferung inkl. Montagematerial

* Material: Viton®. Hohe chemische und thermische Beständigkeit. Hergestellt aus Fluor und Kautschuk. ISO-Kurzbezeichnung: FKM, DIN-Kurzbezeichnung: FPM.

** Material: NBR Synthesekautschuk (Nitrile Butadiene Rubber). Hohe Elastizität und Beständigkeit gegenüber Ölen und Fetten. Mit günstigem Alterungsverhalten und geringem Abrieb.



KH ein- und ausgeklappt

Klapphaken

Edelstahl massiv. Hakenelement gelasert, gebürstet und handgeschliffen. Montage rückseitig verschraubt ebenso möglich.

KH 82,-
Klapphaken inklusive Rosette.
Nutzbar als Mantelhaken und als Kleiderbügelhaken.
Montage durch verdeckte Gewindehülse mit M6 Stockschraube.

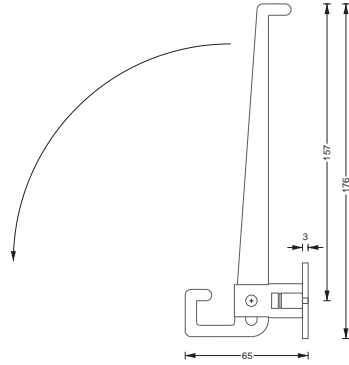

VK Preise o. MwSt. - Lieferung inkl. Montagematerial

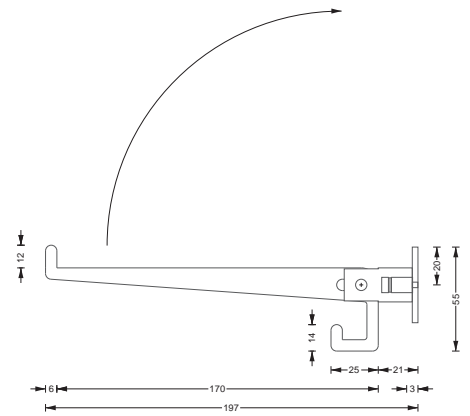





GH 2



GH 3



GH 4



Detail Garderobenhaken

Garderobenhaken · Kleiderhaken drehbar

Edelstahl massiv, aus einem Stück gedreht, handgeschliffen. Eine intelligente Konstruktion von drehbaren Haken, die auf eine Achse gesteckt sind. Sie lassen sich beliebig kombinieren. Auch die Hängegarderobe „Take 5“ und die Standgarderobe „Take 1“ stammt aus diesem Baukasten.

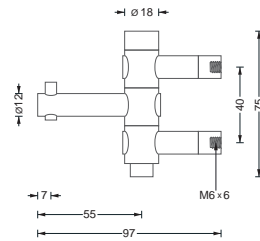

GH 1 **96,-**
Garderobenhaken mit einem drehbaren Kleiderhaken.

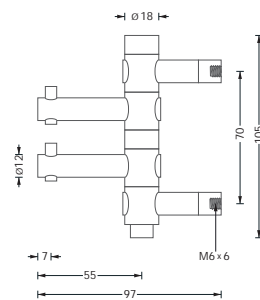

GH 2 **122,-**
Garderobenhaken mit zwei drehbaren Kleiderhaken.

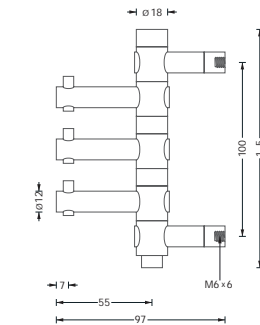

GH 3 **148,-**
Garderobenhaken mit drei drehbaren Kleiderhaken.

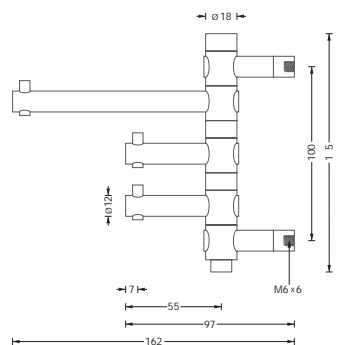

GH 3-2 **152,-**
Garderobenhaken mit zwei drehbaren Kleiderhaken und einem Huthaken.

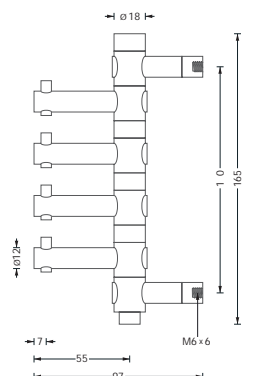

GH 4 **174,-**
Garderobenhaken mit vier drehbaren Kleiderhaken.

VK Preise o. MwSt.
Lieferung inkl. Montagematerial



GH 4-2

Garderobenhaken · Kleiderhaken drehbar

Edelstahl massiv, aus einem Stück gedreht, handgeschliffen. Eine intelligente Konstruktion von drehbaren Haken, die auf eine Achse gesteckt sind. Sie lassen sich beliebig kombinieren. Auch die Hängegarderobe „Take 5“ und die Standgarderobe „Take 1“ stammt aus diesem Baukasten.

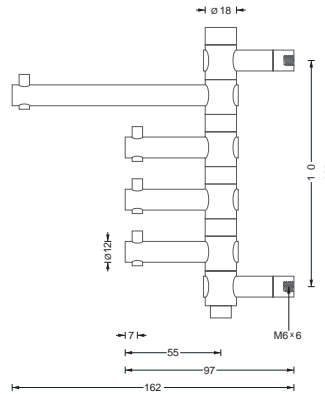

GH 4-2 **178,-**
Garderobenhaken mit drei drehbaren Kleiderhaken und einem Huthaken.

! Alle Wandhaken sind mit zusätzlichen Trägerosetten kombinierbar.

Montagematerial für Wandverschraubung enthalten. Weitere Befestigungsmittel erhältlich.



GH 3 H mit Glasschraube UV-verklebt

Garderobenhaken · Kleiderhaken drehbar, hängend

Edelstahl massiv, aus einem Stück gedreht, handgeschliffen. Eine intelligente Konstruktion von drehbaren Haken, die auf eine Achse gesteckt sind. Sie lassen sich beliebig kombinieren. Auch die Hängegarderobe „Take 5“ und die Standgarderobe „Take 1“ stammt aus diesem Baukasten.

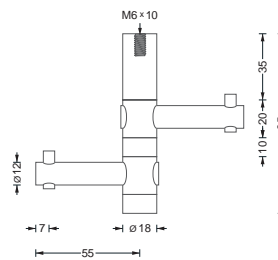

GH 2 H **112,-**
Garderobenhaken hängend mit zwei drehbaren Kleiderhaken. Für Regal- und Schrankböden. Verschraubung von oben. Anbringung mittels UV-Verklebung an Glasböden mit Glasschraube möglich.

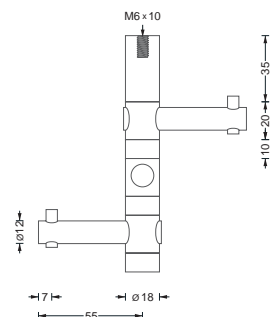

GH 3 H **138,-**
Garderobenhaken hängend mit drei drehbaren Kleiderhaken. Für Regal- und Schrankböden. Verschraubung von oben. Montage ebenso möglich mit UV-Verklebung an Glasböden.

! Hängende Garderobenhaken sind mit zusätzlichen Trägerosetten kombinierbar.

Montagematerial für direkte Unterbodenmontage (Stockschraube) enthalten. Weitere Befestigungsmittel erhältlich.